

# Dell B5465dnf Laser-Multifunktionsdrucker

## Benutzerhandbuch



Februar 2014

[www.dell.com](http://www.dell.com) | [dell.com/support/printers](http://dell.com/support/printers)

#### Marken

Die Informationen in diesem Dokument können ohne vorherige Ankündigung geändert werden.

© 2014 Dell, Inc. Alle Rechte vorbehalten.

Die Vervielfältigung dieses Materials in jeglicher Form ohne die vorherige schriftliche Erlaubnis von Dell Inc. ist strengstens untersagt.

Im Dokument verwendete Marken: *Dell*, das *DELL*-Logo, *Inspiron*, *Dell Precision*, *Dimension*, *OptiPlex*, *Latitude*, *PowerEdge*, *PowerVault*, *PowerApp* und *Dell OpenManage* sind Marken von Dell Inc.; *Intel*, *Pentium* und *Celeron* sind eingetragene Marken der Intel Corporation; *Microsoft* und *Windows* sind eingetragene Marken der Microsoft Corporation; *AirPrint* und das *AirPrint*-Logo sind Marken von Apple, Inc.

Andere Marken und Handelsnamen, die u. U. in diesem Dokument verwendet werden, beziehen sich entweder auf das Unternehmen, das Eigentümer der Marken und Namen ist, oder auf dessen Produkte. Dell, Inc. schließt jegliches Interesse am Eigentum von Marken und Handelsnamen aus, die nicht dem Unternehmen gehören.

# Inhalt

- Sicherheit.....8**
- Informationen zum Drucker.....10**
  - Suchen nach Informationen zum Drucker.....10
  - Auswahl eines Druckerstandorts.....11
  - Druckerkonfigurationen.....12
  - Informationen zu den grundlegenden Funktionen des Scanners.....14
  - Verwenden der ADZ und des Scannerglases.....15
- Die Druckerbedienerkonsole.....16**
  - Verwenden der Druckerbedienerkonsole.....16
  - Farben der Energiesparmodus-Taste und der Kontrollleuchte.....16
  - Der Startbildschirm.....17
  - Verwenden der Touchscreen-Schaltflächen.....19
- Einrichten und Verwenden der Startbildschirm-Anwendungen.....21**
  - Ermitteln der IP-Adresse des Druckers.....21
  - Ermitteln der IP-Adresse des Computers.....21
  - Zugriff auf den Embedded Web Server.....21
  - Anpassen des Startbildschirms.....22
  - Informationen zu den verschiedenen Anwendungen.....22
  - Aktivieren der Startbildschirmanwendungen.....23
    - Suchen von Informationen über die Startbildschirmanwendungen.....23
    - Einrichten von Forms and Favorites .....23
    - Einrichten von "Ausweis kopieren" .....24
    - Verwenden von "Meine Kurzwahl" .....25
    - Einrichten des Mehrfachversands .....25
    - Einrichten von Scan to Network .....26
  - Einrichten der druckerfernen Bedienerkonsole.....27
  - Exportieren und Importieren einer Konfiguration.....27
- Konfiguration eines weiteren Druckers.....29**
  - Installieren interner Optionen.....29
    - Verfügbare interne Optionen .....29
    - Zugreifen auf die Controller-Platine .....29
  - Installieren einer Speicherkarte.....33
  - Installieren von Optionskarten .....34

Installieren eines Internal Solutions Ports .....	36
Installieren einer Festplatte .....	41
Entfernen einer Druckerfestplatte .....	45
Installieren von Hardwareoptionen .....	47
Reihenfolge der Installation .....	47
Installieren optionaler Fächer .....	48
Anschließen von Kabeln .....	50
Einrichten der Druckersoftware .....	52
Installieren des Druckers .....	52
Hinzufügen verfügbarer Optionen im Druckertreiber .....	53
Arbeiten im Netzwerk .....	53
Vorbereiten der Druckereinrichtung in einem Ethernet-Netzwerk .....	53
Vorbereiten der Druckereinrichtung in einem WLAN .....	54
Verbinden des Druckers mithilfe des WLAN-Installationsassistenten .....	55
Verbinden des Druckers mit einem WLAN mithilfe von Wi-Fi Protected Setup .....	55
Verbinden des Druckers mit einem WLAN mit dem Embedded Web Server .....	56
Ändern der Porteeinstellungen nach Installation eines neuen Netzwerk-ISP .....	57
Einrichten des seriellen Drucks .....	57
Überprüfen der Druckereinrichtung .....	58
Drucken einer Menüeinstellungsseite .....	58
Drucken einer Netzwerk-Konfigurationsseite .....	58
<b>Einlegen von Papier und Spezialdruckmedien .....</b>	<b>59</b>
Einstellen von Papierformat und Papiersorte .....	59
Konfigurieren des Papierformats "Universal" .....	59
Einlegen von Druckmedien in das 550-Blatt-Fach .....	59
Einlegen von Druckmedien in das 2100-Blatt-Fach .....	66
Einlegen von Druckmedien in die Universalzuführung .....	72
Verbinden und Trennen von Fächern .....	76
Verbinden und Trennen von Fächern .....	76
Erstellen eines benutzerdefinierten Namens für eine Papiersorte .....	77
Zuweisen einer benutzerdefinierten Papiersorte .....	78
<b>Anleitung für Papier und Spezialdruckmedien .....</b>	<b>79</b>
Verwenden von Spezialdruckmedien .....	79
Tipps für das Verwenden von Karten .....	79
Tipps für das Verwenden von Briefumschlägen .....	79
Tipps für das Drucken von Etiketten .....	80
Tipps für das Verwenden von Briefbögen .....	80
Tipps für das Verwenden von Folien .....	81
Richtlinien für Papier .....	81
Papiereigenschaften .....	81

---

Auswählen des Papiers .....	82
Auswählen vorgedruckter Formulare und Briefbögen .....	82
Verwenden von Recyclingpapier und anderen Papieren.....	83
Aufbewahren von Papier .....	84
Unterstützte Papierformate, -sorten und -gewichte.....	84
Vom Drucker unterstützte Papierformate.....	84
Vom Drucker unterstützte Papiersorten und -gewichte.....	86
<b>Drucken.....</b>	<b>87</b>
Drucken von Formularen und Dokumenten.....	87
Drucken von einem Flash-Laufwerk.....	88
Drucken über ein Mobilgerät.....	90
Drucken von vertraulichen und anderen angehaltenen Druckaufträgen.....	91
Drucken von Informationsseiten.....	93
Abbrechen eines Druckauftrags.....	94
<b>Kopieren.....</b>	<b>95</b>
Erstellen von Kopien.....	95
Kopieren von Fotos.....	96
Kopieren auf Spezialdruckmedien.....	96
Erstellen einer Kopierverknüpfung über die Bedienkonsole des Druckers.....	97
Anpassen von Kopiereinstellungen.....	98
Platzieren von Informationen auf Kopien.....	103
Abbrechen eines Kopiervorgangs.....	104
Informationen zu Kopieroptionen.....	105
<b>E-Mails.....</b>	<b>108</b>
Einrichten des Druckers für den E-Mail-Versand.....	108
Erstellen einer E-Mail-Verknüpfung.....	109
Versenden eines Dokuments per E-Mail.....	110
Vornehmen der E-Mail-Einstellungen.....	111
Abbrechen einer E-Mail.....	112
Informationen zu E-Mail-Optionen.....	112
<b>Faxen.....</b>	<b>116</b>
Einrichten der Faxfunktion des Druckers.....	116
Versenden eines Faxes.....	133
Erstellen von Verknüpfungen.....	136
Anpassen von Faxeinstellungen.....	137



Abbrechen des Sendevorgangs eines ausgehenden Faxes.....	138
Zurückhalten und Weiterleiten von Faxen.....	139
Informationen zu Fax-Optionen.....	140
<b>Scannen.....</b>	<b>143</b>
"Scannen an Netzwerk" verwenden.....	143
Scannen an eine FTP-Adresse.....	143
Scannen auf einen Computer oder ein Flash-Laufwerk.....	146
Informationen zu Scanoptionen.....	148
<b>Druckermenüs.....</b>	<b>151</b>
Menüliste.....	151
Menü Papier.....	152
Menü "Berichte".....	163
Menü "Netzwerk/Anschlüsse".....	164
Menü "Sicherheit".....	178
Menü "Einstellungen".....	183
Menü "Hilfe".....	227
<b>Geld sparen und die Umwelt schützen.....</b>	<b>229</b>
Einsparen von Papier und Toner.....	229
Verwenden von Recycling-Papier.....	229
Einsparen von Verbrauchsmaterial.....	229
Energieeinsparung.....	230
Verwenden des Eco-Mode.....	230
Verringern der Geräuschentwicklung.....	230
Anpassen des Energiesparmodus.....	231
Verwenden des Ruhemodus.....	232
Anpassen der Anzeigehelligkeit des Druckers.....	232
Recycling-Papier.....	233
Recycling von Dell Produkten.....	233
<b>Sichern des Druckers.....</b>	<b>234</b>
Hinweis zu flüchtigem Speicher.....	234
Löschen des flüchtigen Speichers.....	234
Löschen des nicht flüchtigen Speichers.....	235
Löschen des Druckerfestplattenspeichers.....	235
Konfigurieren der Verschlüsselung der Festplatte.....	236
Suchen von Sicherheitsinformationen zum Drucker.....	237

<b>Wartung des Druckers.....</b>	<b>238</b>
Reinigen der Druckerteile.....	238
Reinigen des Druckers .....	238
Reinigen des Scannerglases .....	239
Überprüfen des Status der Druckerverbrauchsmaterialien und -teile.....	241
Überprüfen des Teile- und Verbrauchsmaterialstatus mithilfe des Druckerbedienfelds .....	241
Überprüfen des Teile- und Verbrauchsmaterialstatus über Embedded Web Server .....	241
Geschätzte Anzahl verbleibender Seiten.....	242
Bestellen von Druckerverbrauchsmaterial und -teilen.....	242
Bestellen von Verbrauchsmaterialien mit dem Dienstprogramm zur Bestellung von Verbrauchsmaterialien.....	242
Bestellen von Verbrauchsmaterialien mit Printer Home.....	242
Aufbewahren von Verbrauchsmaterial.....	242
Austauschen von Verbrauchsmaterial.....	243
Austauschen der Tonerkassette .....	243
Austauschen des Fotoleiters.....	246
Umstellen des Druckers.....	249
Vor dem Umsetzen des Druckers .....	249
Umsetzen des Druckers an einen anderen Standort .....	250
Versenden des Druckers .....	250
<b>Verwalten des Druckers.....</b>	<b>251</b>
Verwalten von Druckermeldungen.....	251
Zugreifen auf das Statusüberwachungs-Center.....	251
Überprüfen des virtuellen Displays.....	251
Einrichten von E-Mail-Benachrichtigungen.....	252
Anzeigen von Berichten.....	252
Konfigurieren der Materialbenachrichtigungen vom Embedded Web Server.....	252
Wiederherstellen der Werksvorgaben.....	253
<b>Beseitigen von Staus.....</b>	<b>255</b>
Vermeiden von Papierstaus.....	255
Bedeutung von Papierstau meldungen und Erkennen von Papierstaubereichen.....	257
[x]-Papierstau, zum Entfernen der Tonerkassette vordere Abdeckung anheben. [200–201].....	258
[x]-Papierstau, obere hintere Klappe öffnen. [202].....	261
[x]-Papierstau, obere und untere hintere Klappe öffnen. [231–234].....	262
[x]-Papierstau, Papierstau in Standardablage beseitigen. [203].....	264
[x]-Papierstau, zum Beseitigen des Papierstaus im Duplex Fach 1 entfernen. [235–239].....	265
[x]-Papierstau, Fach [x] öffnen. [24x].....	266

---

[x]-Papierstau, Papierstau in der manuellen Zufuhr beseitigen. [250].....	267
[x]-Papierstau, obere Abdeckung der automatischen Zufuhr öffnen. [28y.xx].....	268
<b>Fehlerbehebung.....</b>	<b>271</b>
Bedeutung der Drucker Meldungen.....	271
Lösen von Druckerproblemen.....	290
Beheben von Druckerproblemen.....	297
Lösen von Kopierproblemen.....	323
Lösen von Faxproblemen.....	327
Lösen von Scannerproblemen.....	333
Beheben von Problemen mit Startbildschirm-Anwendung.....	338
Embedded Web Server kann nicht geöffnet werden.....	338
Kontaktaufnahme mit dem technischen Kundendienst.....	339
<b>Anhang.....</b>	<b>340</b>
<b>Index.....</b>	<b>342</b>

## Sicherheit

Schließen Sie das Netzkabel an eine ordnungsgemäß geerdete Steckdose an, die sich in der Nähe des Produkts befindet und leicht zugänglich ist.

Dieses Produkt darf nicht in der Nähe von Wasser oder in feuchter Umgebung aufgestellt oder verwendet werden.

 **VORSICHT - VERLETZUNGSGEFAHR:** Es handelt sich bei diesem Produkt um ein Lasergerät. Die Verwendung von anderen als den hier angegebenen Bedienelementen, Anpassungen oder Vorgehensweisen kann zu einer gefährlichen Strahlenbelastung führen.

Dieses Produkt verwendet ein Druckverfahren, bei dem die Druckmedien erhitzt werden. Aufgrund dieser Erwärmung kann es zu Emissionen durch die Druckmedien kommen. Es ist daher wichtig, dass Sie in der Bedienungsanleitung den Abschnitt, der sich mit der Auswahl geeigneter Druckmedien befasst, sorgfältig durchlesen und die dort aufgeführten Richtlinien befolgen, um der Gefahr schädlicher Emissionen vorzubeugen.

 **VORSICHT - VERLETZUNGSGEFAHR:** Die Lithiumbatterie in diesem Produkt darf nicht ausgetauscht werden. Wird eine Lithiumbatterie nicht ordnungsgemäß ausgetauscht, besteht Explosionsgefahr. Lithiumbatterien dürfen auf keinen Fall wieder aufgeladen, auseinander genommen oder verbrannt werden. Befolgen Sie zum Entsorgen verbrauchter Lithiumbatterien die Anweisungen des Herstellers und die örtlichen Bestimmungen.

 **VORSICHT - HEISSE OBERFLÄCHE:** Das Innere des Druckers kann sehr heiß sein. Lassen Sie heiße Komponenten stets zuerst abkühlen, bevor Sie deren Oberfläche berühren, um Verletzungen zu vermeiden.

 **VORSICHT - VERLETZUNGSGEFAHR:** Der Drucker wiegt mehr als 18 kg und zum sicheren Anheben sind mindestens zwei kräftige Personen notwendig.

 **VORSICHT - VERLETZUNGSGEFAHR:** Befolgen Sie vor dem Umsetzen des Druckers diese Anweisungen, um Verletzungen vorzubeugen und Schäden am Drucker zu vermeiden:

- Schalten Sie den Drucker über den Netzschalter aus und ziehen Sie den Netzstecker aus der Steckdose.
- Ziehen Sie vor dem Umsetzen des Druckers alle Kabel vom Drucker ab.
- Wenn ein optionales Fach eingesetzt ist, nehmen Sie es aus dem Drucker heraus. Um das optionale Fach zu entfernen, schieben Sie die Entriegelung auf der rechten Seite des Fachs zur Fachvorderseite, bis sie *hörbar* einrastet.
- Fassen Sie in die seitlichen Griffmulden, um den Drucker anzuheben.
- Halten Sie den Drucker beim Absetzen so, dass sich Ihre Finger nicht unter dem Drucker befinden.
- Vergewissern Sie sich, dass um den Drucker herum ausreichend Platz vorhanden ist, bevor Sie ihn aufstellen.

Verwenden Sie ausschließlich das diesem Produkt beiliegende Netzkabel bzw. ein durch den Hersteller zugelassenes Ersatzkabel.

Verwenden Sie für den Anschluss des Produkts an das öffentliche Fernsprechnet das dem Produkt beiliegende Telekommunikationskabel (RJ-11) bzw. ein Kabel mit einem AWG-Wert von 26 oder höher.

 **VORSICHT - STROMSCHLAGGEFAHR:** Wenn Sie nach der Einrichtung des Druckers auf die Steuerungsplatine zugreifen oder optionale Hardware oder Speichermedien installieren, schalten Sie den Drucker aus und ziehen Sie den Netzstecker aus der Steckdose, bevor Sie fortfahren. Sind weitere Geräte am Drucker angeschlossen, schalten Sie auch diese aus und ziehen Sie alle am Drucker angeschlossenen Kabel heraus.

 **VORSICHT - STROMSCHLAGGEFAHR:** Stellen Sie sicher, dass alle externen Verbindungen wie Ethernet- und Telefonsystemverbindungen ordnungsgemäß mittels entsprechend gekennzeichneteter Anschlüsse eingerichtet sind.

Dieses Gerät und die zugehörigen Komponenten wurden für eine den weltweit gültigen Sicherheitsanforderungen entsprechende Verwendung entworfen und getestet. Die sicherheitsrelevanten Funktionen der Bauteile und Optionen

sind nicht immer offensichtlich. Sofern Teile eingesetzt werden, die nicht vom Hersteller stammen, so übernimmt dieser keinerlei Verantwortung oder Haftung für dieses Produkt.

 **VORSICHT - VERLETZUNGSGEFAHR:** Das Netzkabel darf nicht abgeschnitten, verbogen, eingeklemmt oder gequetscht werden. Außerdem dürfen keine schweren Gegenstände darauf platziert werden. Setzen Sie das Kabel keinem Abrieb und keiner anderweitigen Belastung aus. Klemmen Sie das Netzkabel nicht zwischen Gegenstände wie z. B. Möbel oder Wände. Wenn eine dieser Gefahren vorliegt, besteht Feuer- und Stromschlaggefahr. Prüfen Sie das Netzkabel regelmäßig auf diese Gefahren. Ziehen Sie den Netzstecker aus der Steckdose, bevor Sie das Netzkabel überprüfen.

Lassen Sie alle Wartungs- und Reparaturarbeiten, die nicht in der Benutzerdokumentation beschrieben sind, ausschließlich von einem Kundendienstvertreter durchführen.

 **VORSICHT - STROMSCHLAGGEFAHR:** Um das Risiko eines elektrischen Schlags beim Reinigen des Druckergehäuses zu vermeiden, ziehen Sie das Netzkabel aus der Steckdose, und ziehen Sie alle Kabel vom Drucker ab, bevor Sie fortfahren.

 **VORSICHT - STROMSCHLAGGEFAHR:** Verwenden Sie die Faxfunktion nicht während eines Gewitters. Installieren Sie das Produkt nicht während eines Gewitters, und schließen Sie während eines Gewitters keine Geräte oder Kabel wie zum Beispiel das Faxkabel, Netzkabel oder Telefone an.

 **VORSICHT - UMSTURZGEFAHR:** Aus Stabilitätsgründen sind für Konfigurationen, die auf dem Boden stehen, Untersätze erforderlich. Wenn Sie mehrere Zuführungsoptionen verwenden, müssen Sie entweder ein Druckergestell oder eine Druckerbasis verwenden. Für Multifunktionsdrucker mit Scan-, Kopier- und Faxfunktion ist u. U. ein zusätzlicher Untersatz erforderlich. Wenn Sie weitere Informationen benötigen, wenden Sie sich an den Fachhändler, bei dem Sie den Drucker erworben haben.

 **VORSICHT - VERLETZUNGSGEFAHR:** Um zu vermeiden, dass die Komponenten instabil werden, legen Sie die Medien in jedes Fach einzeln ein. Alle anderen Fächer sollten bis zu ihrem Einsatz geschlossen bleiben.

**BEWAHREN SIE DIESE ANWEISUNGEN AUF.**

# Informationen zum Drucker

## Suchen nach Informationen zum Drucker

Sie suchen etwas?	Hier finden Sie es
<p>Anweisungen zur Ersteinrichtung:</p> <ul style="list-style-type: none"> <li>• Anschließen des Druckers</li> <li>• Installieren der Druckersoftware</li> </ul>	<p>Installationshandbuch: Das Installationshandbuch ist im Lieferumfang des Druckers enthalten.</p>
<p>Zusätzliche Anweisungen zur Einrichtung und Verwendung des Druckers:</p> <ul style="list-style-type: none"> <li>• Auswählen und Aufbewahren von Papier und Spezialdruckmedien</li> <li>• Einlegen von Papier</li> <li>• Konfigurieren der Druckereinstellungen</li> <li>• Anzeigen und Drucken von Dokumenten und Fotos</li> <li>• Einrichten und Verwenden der Druckersoftware</li> <li>• Konfigurieren des Druckers in einem Netzwerk</li> <li>• Pflege und Wartung des Druckers</li> <li>• Fehlerbehebung und Problemlösung</li> </ul>	<p><i>Benutzerhandbuch</i> und <i>Kurzübersicht</i>: Die Handbücher sind u. U. auf der <i>CD Software und Dokumentation</i> enthalten.</p> <p>Weitere Informationen finden Sie auf unserer Website unter <a href="http://www.dell.com/support/manuals">www.dell.com/support/manuals</a>.</p>
<p>Anweisungen zu folgenden Aufgaben:</p> <ul style="list-style-type: none"> <li>• Hinzufügen des Druckers zu einem Ethernet-Netzwerk</li> <li>• Fehlerbehebung bei Verbindungsproblemen mit dem Drucker</li> </ul>	<p><i>Netzwerkanleitung</i>: Öffnen Sie die <i>CD Software und Dokumentation</i> und wechseln Sie zu:  <b>Dokumentation &gt;Benutzerhandbuch und weitere Dokumentationen &gt;Netzwerkanleitung</b></p>
<p>Hilfe zur Verwendung der Druckersoftware</p>	<p>Hilfe unter Windows oder für den Mac: Öffnen Sie ein Druckersoftwareprogramm oder eine Anwendung und klicken Sie auf <b>Hilfe</b>.</p> <p>Klicken Sie auf  , um kontextbezogene Informationen anzuzeigen.</p> <p><b>Hinweise:</b></p> <ul style="list-style-type: none"> <li>• Die Hilfe wird automatisch mit der Druckersoftware installiert.</li> <li>• Die Druckersoftware befindet sich abhängig vom Betriebssystem im Druckerprogrammordner oder auf dem Desktop.</li> </ul>

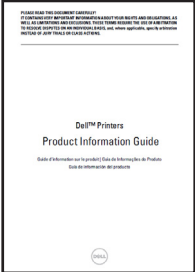
Sie suchen etwas?	Hier finden Sie es
<p>Neueste Informationen, Updates und technischer Kundendienst:</p> <ul style="list-style-type: none"> <li>• Dokumentation</li> <li>• Treiberdownloads</li> <li>• Produkt-Upgrades</li> <li>• Anruf beim Kundendienst und Reparaturinformationen</li> <li>• Bestellstatus</li> <li>• Unterstützung im Live Chat</li> <li>• E-Mail-Support</li> <li>• Sprachunterstützung</li> </ul>	<p>Dell Support-Website: <a href="http://www.dell.com/support/printers">www.dell.com/support/printers</a></p> <p>Die Telefonnummern und Öffnungszeiten des Supports für Ihr Land oder Ihre Region oder Ihr Land finden Sie auf der Support-Website.</p> <p>Halten Sie die folgenden Informationen bereit, wenn Sie sich an den Support wenden, da Ihnen so schneller geholfen werden kann:</p> <ul style="list-style-type: none"> <li>• Servicekennung</li> <li>• Express Service Code</li> </ul> <p><b>Hinweis:</b> Die Aufkleber mit Servicekennung und Express Service Code sind am Drucker angebracht.</p>
<ul style="list-style-type: none"> <li>• Software und Treiber: Zertifizierte Treiber für den Drucker und Installationsprogramme für Dell Druckersoftware</li> <li>• Readme-Dateien: Technische Änderungen in letzter Minute oder zusätzliches technisches Referenzmaterial für erfahrene Benutzer oder Techniker</li> </ul>	<p><i>CD Software und Dokumentation</i></p>
<ul style="list-style-type: none"> <li>• Verbrauchsmaterial und Zubehör für den Drucker</li> <li>• Ersatzdruckkassetten</li> </ul>	<p>Dell Druckerzubehör-Website: <a href="http://www.dell.com/printers">www.dell.com/printers</a></p> <p>Die Druckerverbrauchsmaterialien können online, telefonisch oder in ausgewählten Geschäften erworben werden.</p>
<ul style="list-style-type: none"> <li>• Sicherheitshinweise zur Bedienung des Druckers</li> <li>• Rechtliche Hinweise</li> <li>• Garantieinformationen</li> </ul>	<p><i>Handbuch mit Produktinformationen</i></p> <div style="text-align: center;">  </div> <p><b>Hinweis:</b> Die <i>Produktinformationen</i> sind in Ihrem Land oder Ihrer Region u. U. nicht verfügbar.</p>

## Auswahl eines Druckerstandorts



**VORSICHT - VERLETZUNGSGEFAHR:** Der Drucker wiegt über 18 kg und zum sicheren Anheben sind mindestens zwei kräftige Personen notwendig.

Achten Sie bei der Auswahl eines Druckerstandorts darauf, dass ausreichend Platz zum Öffnen von Papierfächern, Abdeckungen und Klappen vorhanden ist. Wenn Sie beabsichtigen, weitere Optionen zu installieren, muss auch dafür ausreichend Platz vorhanden sein. Beachten Sie Folgendes:

- Stellen Sie den Drucker in der Nähe einer ordnungsgemäß geerdeten und leicht zugänglichen Steckdose auf.
- Stellen Sie sicher, dass die Luftqualität am Aufstellort der aktuellen ASHRAE 62-Richtlinie bzw. Norm 156 des Europäischen Komitees für Normung (CEN) entspricht.
- Der Drucker muss auf einer flachen, robusten und stabilen Fläche stehen.

- So verläuft der Betrieb des Druckers ohne Probleme:
  - Halten Sie den Drucker sauber, trocken und staubfrei.
  - Entfernen Sie Heftklammern und Büroklammern.
  - Der Drucker darf keinem direkten Luftzug durch Klimaanlage, Heizungen oder Ventilatoren ausgesetzt sein.
  - Der Drucker muss vor direkter Sonneneinstrahlung und extremer Feuchtigkeit geschützt sein.
- Halten Sie die empfohlenen Temperaturen ein und vermeiden Sie Temperaturschwankungen:

Umgebungstemperatur	15,6 bis 32,2 °C
Lagerungstemperatur	1 bis 35 °C (34 bis 95 °F)

- Folgender Platzbedarf ist für eine ausreichende Belüftung erforderlich:



1	Rechte Seite	152 mm (6 Zoll)
2	Vorne	394 mm (15,5 Zoll)
3	Linke Seite	152 mm (6 Zoll)
4	Hinten	152 mm (6 Zoll)
5	Oben	152 mm (6 Zoll)

## Druckerkonfigurationen

- ⚠ VORSICHT - UMSTURZGEFAHR:** Aus Stabilitätsgründen sind für Konfigurationen, die auf dem Boden stehen, Untersätze erforderlich. Wenn Sie mehrere Zuführungsoptionen verwenden, müssen Sie entweder ein Druckergestell oder eine Druckerbasis verwenden. Für Multifunktionsdrucker mit Scan-, Kopier- und Faxfunktion ist u. U. ein zusätzlicher Untersatz erforderlich. Wenn Sie weitere Informationen benötigen, wenden Sie sich an den Fachhändler, bei dem Sie den Drucker erworben haben.



## Grundmodell

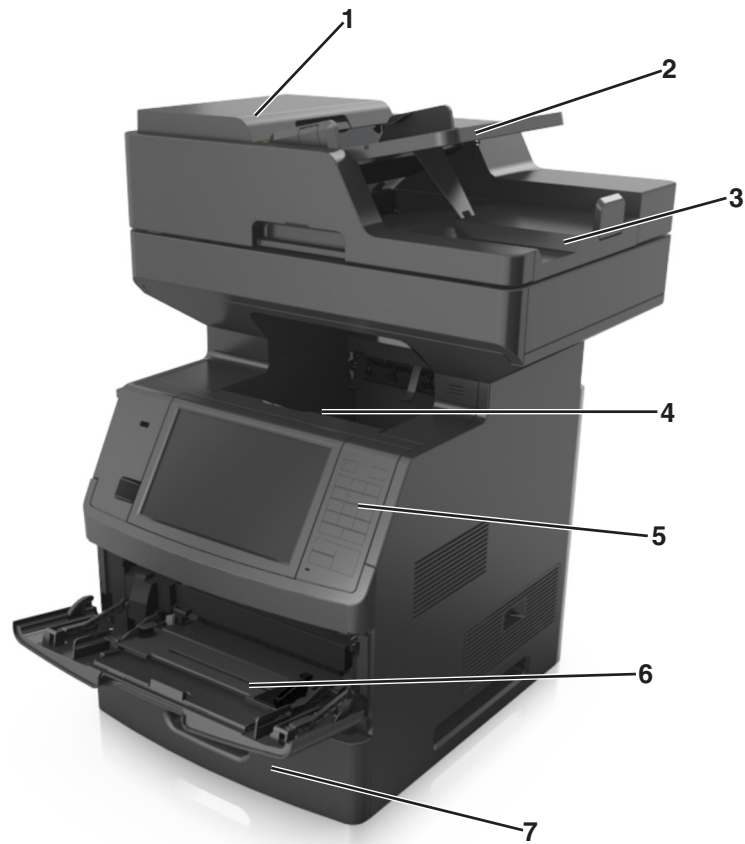

<b>1</b>	Automatische Dokumentenzuführung (ADZ)
<b>2</b>	ADZ-Fach
<b>3</b>	ADZ-Ablage
<b>4</b>	Standardablage
<b>5</b>	Druckerbedienfeld
<b>6</b>	100-Blatt-Universalzuführung
<b>7</b>	550-Blatt-Standardablage

## Vollständig konfiguriertes Modell

Die folgende Abbildung zeigt die maximale Anzahl optionaler Fächer, die vom Drucker unterstützt werden. Weitere Informationen zu anderen Konfigurationen finden Sie auf unserer Website.

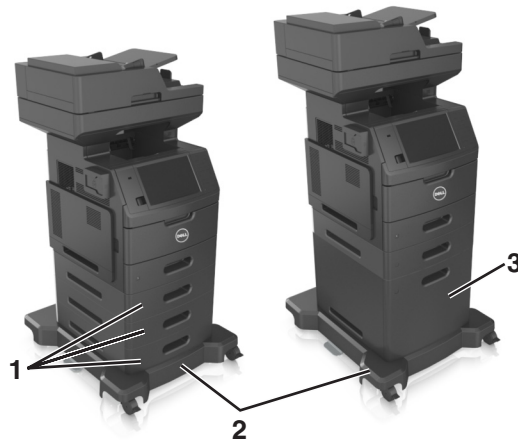

1	Optionale 550-Blatt-Fächer <b>Hinweis:</b> Ein abschließbares 550-Blatt-Fach ist ebenfalls verfügbar. Wenn Sie weitere Informationen benötigen, wenden Sie sich an den Fachhändler, bei dem Sie den Drucker erworben haben.
2	Rollablage
3	Optionales 2100-Blatt-Fach

Bei Verwendung von optionalen Fächern:

- Verwenden Sie stets eine Basis mit Rollen, wenn der Drucker mit einem optionalen 2100-Blatt-Fach konfiguriert ist.
- Das optionale 2100-Blatt-Fach muss sich stets unten befinden und kann mit nur einem optionalen 550-Blatt-Fach verbunden sein.
- Es können drei optionale 550-Blatt-Fächer mit diesem Drucker konfiguriert werden.

## Informationen zu den grundlegenden Funktionen des Scanners

- Schnelles Erstellen von Kopien oder Einrichten des Druckers für die Ausführung bestimmter Kopieraufträge
- Senden eines Fax über die Bedienerkonsole des Druckers
- Senden eines Faxes an mehrere Faxziele gleichzeitig
- Scannen von Dokumenten und Senden dieser Dokumente an den Computer, eine E-Mail-Adresse, ein Flash-Laufwerk oder ein FTP-Ziel
- Scannen von Dokumenten und Senden dieser Dokumente zu einem anderen Drucker (PDF über FTP)

## Verwenden der ADZ und des Scannerglases

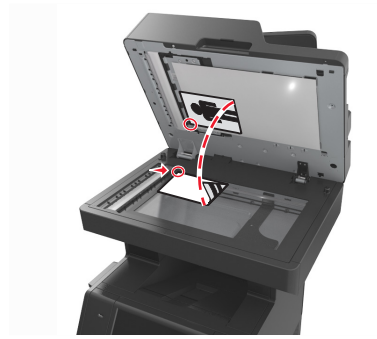
Automatische Dokumentenzuführung (ADZ)	Scannerglas
 <p>Verwenden Sie die automatische Dokumentenzuführung für mehrseitige Dokumente, einschließlich beidseitig bedruckbarer Seiten (Duplex).</p>	 <p>Verwenden Sie das Scannerglas für einseitige Dokumente, Buchseiten, kleine Dokumente (wie Postkarten oder Fotos), Folien, Fotopapier oder dünne Medien (wie Zeitungsausschnitte).</p>

Zum Scannen von Dokumenten kann die ADZ oder das Scannerglas verwendet werden.

### Verwenden der ADZ

Beim Scannen mit der ADZ sind die folgenden Hinweise zu beachten:

- Legen Sie das Dokument mit der bedruckten Seite nach oben und der kurzen Kante zuerst in das ADZ-Fach.
- Das ADZ-Fach fasst bis zu 150 Blatt Normalpapier.
- Scannen Sie Formate von 76,2 x 127 mm (3 x 5 Zoll) (breit) bis 216 x 635 mm (8,5 x 25 Zoll) (lang).
- Scanmediengewichte: von 52 bis 120 g/m<sup>2</sup>.
- Legen Sie keine Postkarten, Fotos, kleinen Zettel, Folien, Fotopapier oder dünnen Medien (wie z. B. Zeitungsausschnitte) in die ADZ ein. Legen Sie diese Medien auf das Scannerglas.

### Scannen mit dem Scannerglas

Beim Scannen mit dem Scannerglas sind die folgenden Hinweise zu beachten:

- Legen Sie das Dokument mit der bedruckten Seite nach unten in die Ecke des Scannerglases, die mit einem grünen Pfeil markiert ist.
- Es können Dokumente bis zu einer Größe von 216 x 355,6 mm (8,5 x 14 Zoll) gescannt bzw. kopiert werden.
- Das Kopieren von Büchern ist bis zu einer Dicke von 25,3 mm (1 Zoll) möglich.

# Die Druckerbedienerkonsole

## Verwenden der Druckerbedienerkonsole

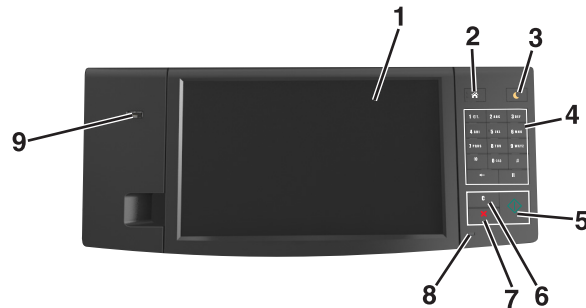

Element		Funktion
1	Display	<ul style="list-style-type: none"> <li>Anzeigen von Druckerstatus und Meldungen.</li> <li>Einrichten und Inbetriebnahme des Druckers.</li> </ul>
2	Home-Taste	Zurückkehren zum Startbildschirm.
3	Energiesparmodus-Taste	Aktivieren des Energiespar- oder Ruhemodus. Beenden Sie den Energiesparmodus des Druckers mithilfe folgender Aktionen: <ul style="list-style-type: none"> <li>Berühren Sie den Bildschirm oder drücken Sie eine Taste am Gerät.</li> <li>Öffnen Sie eine Abdeckung oder Klappe.</li> <li>Senden Sie einen Druckauftrag vom Computer aus.</li> <li>Setzen Sie das Gerät durch Einschalten über den Hauptnetzschalter (POR) zurück.</li> <li>Schließen Sie ein Gerät an den USB-Anschluss des Druckers an.</li> </ul>
4	Tastatur	Dient zur Eingabe von Zahlen, Buchstaben oder Symbolen.
5	Start-Taste	Starten Sie einen Auftrag je nach ausgewähltem Modus.
6	Taste "Alle löschen / Zurücksetzen"	Setzen Sie die Standardeinstellungen einer Funktion, wie Kopieren, Faxen oder Scannen, zurück.
7	Taste Abbrechen	Brechen Sie alle Druckervorgänge ab.
8	Kontrollleuchte	Überprüfen des Druckerstatus.
9	USB-Anschluss	Anschließen eines Flash-Laufwerks an den Drucker. <b>Hinweis:</b> Nur der USB-Anschluss auf der Vorderseite unterstützt Flash-Laufwerke.

## Farben der Energiesparmodus-Taste und der Kontrollleuchte

Die Farben der Energiesparmodus-Taste und der Kontrollleuchte auf dem Druckerbedienfeld geben einen bestimmten Druckerstatus oder eine Bedingung an.

Kontrollleuchte	Druckerstatus
Aus	Das Drucker ist ausgeschaltet oder befindet sich im Ruhemodus.
Grün blinkend	Der Drucker befindet sich in der Aufwärmphase, verarbeitet Daten oder druckt einen Auftrag.

Kontrollleuchte	Druckerstatus
Konstant grün	Der Drucker ist eingeschaltet, aber inaktiv.
Rot blinkend	Der Drucker wartet auf eine Aktion des Benutzers.

Energiesparmodus-Taste leuchtet	Druckerstatus
Aus	Der Drucker ist ausgeschaltet, inaktiv oder im Status "Bereit".
Konstant gelb	Der Drucker befindet sich im Energiesparmodus.
Gelb blinkend	Der Drucker wechselt in den Ruhemodus oder wird daraus zurückgeholt.
Blinkt für 0,1 Sekunde gelb und erlischt anschließend für 1,9 Sekunden. Dieses Blinkmuster setzt sich langsam fort.	Das Drucker befindet sich im Ruhemodus.

## Der Startbildschirm

Nach dem Einschalten des Druckers wird auf dem Display ein Standardbildschirm angezeigt, der als Startbildschirm bezeichnet wird. Durch Berühren der Schaltflächen und Symbole des Startbildschirms können Sie u. a. Dokumente kopieren, faxen oder scannen, den Menübildschirm öffnen oder auf Meldungen reagieren.

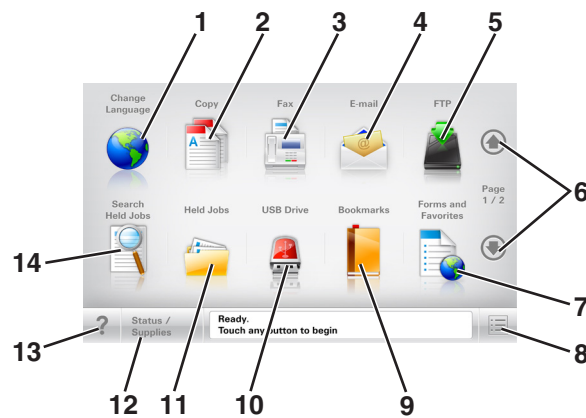

**Hinweis:** Der Startbildschirm kann je nach Anpassungseinstellungen, Verwaltungskonfiguration und aktiven eingebetteten Lösungen unterschiedlich aussehen.



Berühren Sie	Funktion
1	Sprache ändern Öffnet das Popup-Fenster "Sprache ändern", in dem Sie die Hauptsprache des Druckers ändern können.
2	Kopieren Zugriff auf die Kopiermenüs und Erstellung von Kopien.
3	Fax Zugriff auf die Faxmenüs und Senden von Faxnachrichten.
4	E-Mail Zugriff auf die E-Mail-Menüs und Senden von E-Mails.
5	FTP Zugriff auf die FTP-Menüs und Scannen von Dokumenten direkt auf einen FTP-Server.
6	Pfeile Blättert nach oben oder unten.
7	Formulare und Favoriten Zum schnellen Suchen und Drucken häufig verwendeter Onlineformulare.
8	Menüsymbol Zugriff auf die Druckermenüs. <b>Hinweis:</b> Die Menüs sind nur verfügbar, wenn sich der Drucker im Status "Bereit" befindet.

Berühren Sie		Funktion
9	Lesezeichen	Erstellen einer Reihe von Lesezeichen (URL) und Speichern und Organisieren der Lesezeichen in einer Strukturansicht aus Ordnern und Dateiverknüpfungen. <b>Hinweis:</b> Die Strukturansicht unterstützt nur Lesezeichen, die mit dieser Funktion erstellt wurde, nicht mit anderen Anwendungen.
10	USB-Laufwerk	Fotos und Dokumente von einem Flash-Laufwerk anzeigen, auswählen, drucken, scannen oder per E-Mail versenden. <b>Hinweis:</b> Dieses Symbol wird nur angezeigt, wenn Sie zum Startbildschirm zurückkehren, während eine Speicherkarte oder ein Flash-Laufwerk an den Drucker angeschlossen ist.
11	Angehaltene Aufträge	Zeigt alle aktuellen angehaltenen Aufträge an.
12	Status/Material	<ul style="list-style-type: none"> <li>• Zeigt eine Warn- oder Fehlermeldung an, sobald der Drucker einen Benutzereingriff erfordert, um die Verarbeitung fortzusetzen.</li> <li>• Zugriff auf den Meldungsbildschirm, der weitere Informationen zur Meldung und dazu enthält, wie Sie die Meldung löschen.</li> </ul>
13	Tipps	Öffnet ein Dialogfeld mit kontextbezogenen Hilfeinformationen.
14	Angehaltene Jobs suchen	Suchen Sie eines oder mehrere der folgenden Elemente: <ul style="list-style-type: none"> <li>• Benutzername für angehaltene oder vertrauliche Druckaufträge</li> <li>• Auftragsnamen für angehaltene Druckaufträge (ohne vertrauliche Druckaufträge)</li> <li>• Profilnamen</li> <li>• Lesezeichencontainer oder Druckauftragsnamen</li> <li>• USB-Container oder Druckauftragsnamen für unterstützte Dateitypen</li> </ul>

## Funktionen

Funktion	Beschreibung
Menüpfadanzeige Beispiel: <u>Menüs</u> > <u>Einstellungen</u> > <u>Kopiereinstellungen</u> > Anzahl an Kopien	Die Menüpfadanzeige befindet sich am oberen Rand jedes Menüfensters. Diese Funktion zeigt den Pfad zum Erreichen des aktuellen Menüs an. Berühren Sie eines der unterstrichenen Wörter, um zu diesem Menü zurückzukehren. "Anzahl an Kopien" ist nicht unterstrichen, da es sich um den aktuellen Bildschirm handelt. Wenn Sie im Fenster "Anzahl an Kopien" ein unterstrichenes Wort drücken, bevor Sie die Anzahl der Kopien festgelegt und gespeichert haben, wird Ihre Auswahl nicht als Standardeinstellung gespeichert.
Warnung Wartungsmeldung 	Wenn eine Wartungsmeldung vorliegt, die sich auf eine Funktion auswirkt, wird dieses Symbol angezeigt, und die rote Kontrollleuchte blinkt.
Warnung 	Wenn ein Fehler vorliegt, wird dieses Symbol angezeigt.

Funktion	Beschreibung
Statusmeldungsleiste	<ul style="list-style-type: none"> <li>• Zeigt den aktuellen Druckerstatus wie <b>Bereit</b> oder <b>Besetzt</b> an.</li> <li>• Zeigt Druckerzustände wie <b>Wenig Toner</b> an.</li> <li>• Zeigt Meldungen an, wenn ein Benutzereingriff erforderlich ist, damit der Drucker die Verarbeitung fortsetzen kann.</li> </ul>
Drucker-IP-Adresse Beispiel: 123.123.123.123	Die IP-Adresse des Netzwerkdruckers befindet sich oben links auf dem Startbildschirm und wird in Form von vier durch Punkte getrennten Zahlengruppen angezeigt. Sie können die IP-Adresse verwenden, wenn Sie auf den Embedded Web Server zugreifen, um die Druckereinstellungen anzeigen zu lassen und zu konfigurieren, auch wenn Sie sich nicht in der Nähe des Druckers befinden.

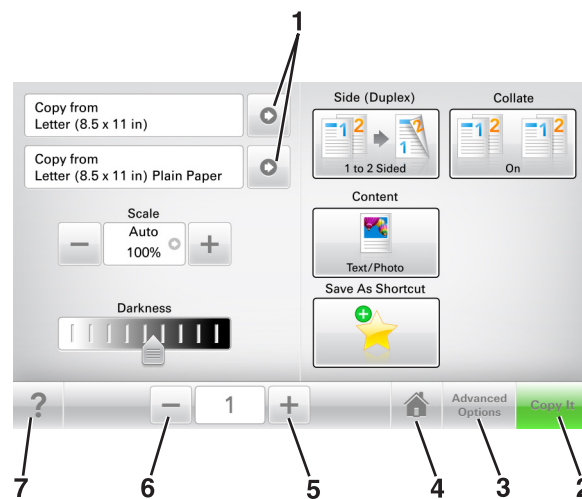

## Verwenden der Touchscreen-Schaltflächen

**Hinweis:** Der Startbildschirm und die auf dem Startbildschirm angezeigten Symbole und Schaltflächen können je nach Anpassungseinstellungen, Verwaltungskonfiguration und aktiven eingebetteten Lösungen unterschiedlich sein.



	Berühren Sie	Funktion
1	Pfeile	Anzeigen einer Liste von Optionen.
2	Kopieren	Drucken einer Kopie
3	Erweiterte Optionen	Auswahl einer Kopieroption.
4	Startseite	Zurückkehren zum Startbildschirm.
5	Erhöhen	Wählt einen höheren Wert aus.
6	Verringern	Wählt einen niedrigeren Wert aus.
7	Tipps	Öffnet ein Dialogfeld mit kontextbezogenen Hilfeinformationen.

## Weitere Touchscreen-Schaltflächen

Berühren Sie	Funktion
Annehmen 	Speichert eine Einstellung.
Abbrechen 	<ul style="list-style-type: none"><li>• Bricht eine Aktion oder eine Auswahl ab.</li><li>• Schließt einen Bildschirm und kehrt zum vorherigen Bildschirm zurück, ohne Änderungen zu speichern.</li></ul>
Zurücksetzen 	Setzt Werte auf dem Bildschirm zurück.



# Einrichten und Verwenden der Startbildschirm-Anwendungen

**Hinweis:** Der Startbildschirm kann je nach Anpassungseinstellungen, Verwaltungskonfiguration und aktiven Anwendungen unterschiedlich aussehen. Einige Anwendungen werden nur von bestimmten Druckermodellen unterstützt.

## Ermitteln der IP-Adresse des Druckers

**Hinweis:** Stellen Sie sicher, dass der Drucker an ein Netzwerk oder einen Druckserver angeschlossen ist.

Sie finden die IP-Adresse des Druckers:

- In der linken oberen Ecke des Startbildschirms des Druckers.
- Im Abschnitt "TCP/IP" des Menüs "Netzwerk/Anschlüsse".
- Indem Sie eine Netzwerk-Konfigurationsseite oder Menüeinstellungsseite drucken und die Angaben im Abschnitt "TCP/IP" lesen.

**Hinweis:** Die IP-Adresse wird in vier Zahlengruppen angezeigt, die durch Punkte voneinander abgetrennt sind. Beispiel: 123.123.123.123.

## Ermitteln der IP-Adresse des Computers

### Für Windows-Benutzer

- 1 Geben Sie im Dialogfeld "Ausführen" `cmd` ein, um die Eingabeaufforderung zu öffnen.
- 2 Geben Sie `ipconfig` ein, und suchen Sie nach der IP-Adresse.

### Für Macintosh-Benutzer

- 1 Wählen Sie in den Systemeinstellungen des Apple-Menüs die Option **Netzwerk**.
- 2 Wählen Sie den Verbindungstyp, und klicken Sie dann auf **Erweitert >TCP/IP**.
- 3 Suchen Sie nach der IP-Adresse.

## Zugriff auf den Embedded Web Server

Der Embedded Web Server ist die Druckerwebseite, über die Sie Druckereinstellungen anzeigen und remote konfigurieren können, wenn Sie sich nicht in der Nähe des Druckers befinden.

- 1 Ermitteln Sie die IP-Adresse des Druckers:
  - Über den Startbildschirm des Druckerbedienfelds
  - Im Abschnitt TCP/IP des Menüs Netzwerk/Anschlüsse
  - Indem Sie eine Netzwerk-Konfigurationsseite oder Menüeinstellungsseite drucken und die Angaben im Abschnitt TCP/IP lesen

**Hinweis:** Die IP-Adresse wird in vier Zahlengruppen angezeigt, die durch Punkte voneinander abgetrennt sind. Beispiel: 123 . 123 . 123 . 123.

- 2 Öffnen Sie einen Webbrowser, und geben Sie die IP-Adresse des Druckers in das Adressfeld ein.
- 3 Drücken Sie die **Eingabetaste**.

**Hinweis:** Wenn Sie einen Proxyserver verwenden, deaktivieren Sie ihn vorübergehend, um die Webseite ordnungsgemäß zu laden.

## Anpassen des Startbildschirms

- 1 Öffnen Sie einen Webbrowser, und geben Sie die IP-Adresse des Druckers in das Adressfeld ein.

**Hinweis:** Zeigen Sie die IP-Adresse des Druckers auf dem Startbildschirm des Druckers an. Die IP-Adresse wird in vier Zahlengruppen angezeigt, die durch Punkte voneinander abgetrennt sind. Beispiel: 123.123.123.123.

- 2 Führen Sie eine oder mehrere der folgenden Methoden aus:

- Blenden Sie die Symbole grundlegender Druckerfunktionen ein bzw. aus.
  - a Klicken Sie auf **Einstellungen** > **Allgemeine Einstellungen** > **Anpassung der Startseite**.
  - b Aktivieren Sie die jeweiligen Kontrollkästchen, um anzugeben, welche Symbole auf dem Startbildschirm angezeigt werden.

**Hinweis:** Bei Deaktivieren des Kontrollkästchens neben einem Symbol wird das Symbol nicht auf dem Startbildschirm angezeigt.

- c Klicken Sie auf **Übernehmen**.
- Passen Sie das Symbol für eine Anwendung an. Weitere Informationen finden Sie unter ["Suchen von Informationen über die Startbildschirmanwendungen"](#) auf Seite 23 oder in der Dokumentation zur Anwendung.

## Informationen zu den verschiedenen Anwendungen

Funktion	Funktion
<b>Ausweiskopie</b>	Scannen und drucken Sie beide Seiten eines Ausweises auf einer einzelnen Seite. Weitere Informationen finden Sie unter <a href="#">"Einrichten von 'Ausweis kopieren'"</a> auf Seite 24.
<b>Fax</b>	Scannen Sie ein Dokument, und senden Sie es dann an eine Faxnummer. Weitere Informationen finden Sie unter <a href="#">"Faxen"</a> auf Seite 116.
<b>Formulare und Favoriten</b>	Suchen und drucken Sie häufig verwendete Online-Formulare direkt im Startbildschirm des Druckers. Weitere Informationen finden Sie unter <a href="#">"Einrichten von Forms and Favorites"</a> auf Seite 23.
<b>Mehrfachversand</b>	Scannen Sie ein Dokument, und senden Sie es dann an mehrere Ziele. Weitere Informationen finden Sie unter <a href="#">"Einrichten des Mehrfachversands"</a> auf Seite 25.
<b>Mein Kurzbefehl</b>	Erstellen Sie Kurzbefehle direkt im Startbildschirm des Druckers. Weitere Informationen finden Sie unter <a href="#">"Verwenden von 'Meine Kurzwahl'"</a> auf Seite 25.
<b>Scannen an E-Mail</b>	Scannen Sie ein Dokument, und senden Sie es dann an eine E-Mail-Adresse. Weitere Informationen finden Sie unter <a href="#">"E-Mails"</a> auf Seite 108.
<b>Scannen an Computer</b>	Scannen Sie ein Dokument, und speichern Sie es dann in einem vordefinierten Ordner auf einem Host-Computer. Weitere Informationen finden Sie unter <a href="#">"Einrichten von 'Scannen an Computer'"</a> auf Seite 147.

Funktion	Funktion
<b>Scannen an FTP</b>	Scannen und übermitteln Sie Dokumente direkt an einen FTP-Server (File Transfer Protocol). Weitere Informationen finden Sie unter <a href="#">"Scannen an eine FTP-Adresse" auf Seite 144.</a>
<b>Scannen an Netzwerk</b>	Scannen Sie ein Dokument, und senden Sie es dann an einen freigegebenen Netzwerkordner. Weitere Informationen finden Sie unter <a href="#">"Einrichten von Scan to Network" auf Seite 26.</a>

## Aktivieren der Startbildschirmanwendungen

### Suchen von Informationen über die Startbildschirmanwendungen

Ihr Drucker wird mit vorinstallierten Startbildschirm-Anwendungen ausgeliefert. Bevor Sie diese Anwendungen verwenden können, müssen Sie diese Anwendungen über den Embedded Web Server zuerst aktivieren und einrichten. Weitere Informationen zum Zugriff auf den Embedded Web Server finden Sie unter ["Zugriff auf den Embedded Web Server" auf Seite 21.](#)

Ausführliche Informationen zum Konfigurieren und Verwenden der Startbildschirmanwendungen erhalten Sie auf der Support-Website von Dell unter [www.dell.com/support/printers](http://www.dell.com/support/printers).

### Einrichten von Forms and Favorites

**Hinweis:** Eine neuere Version dieses *Benutzerhandbuchs* enthält möglicherweise eine direkte Verknüpfung zum *Administratorhandbuch* der Anwendung. Um nach Updates dieses *Benutzerhandbuchs* zu suchen, gehen Sie zu [www.dell.com/support/manuals](http://www.dell.com/support/manuals).

Option	Funktion
	Optimieren Sie Arbeitsprozesse, indem Sie häufig verwendete Online-Formulare direkt im Startbildschirm des Druckers suchen und drucken. <b>Hinweis:</b> Der Drucker muss über eine Zugriffsberechtigung für den Netzwerkordner bzw. die FTP-Site oder Website mit dem gespeicherten Lesezeichen verfügen. Legen Sie auf dem Computer, auf dem das Lesezeichen gespeichert ist, Freigabe-, Sicherheits- und Firewall-Einstellungen fest, um dem Computer mindestens <i>Lesezugriff</i> zu gewähren. Weitere Hinweise finden Sie in der Dokumentation zu Ihrem Betriebssystem.

- 1 Öffnen Sie einen Webbrowser und geben Sie die IP-Adresse des Druckers in das Adressfeld ein.

**Hinweis:** Zeigen Sie die IP-Adresse des Druckers auf dem Startbildschirm des Druckers an. Die IP-Adresse wird in vier Zahlengruppen angezeigt, die durch Punkte voneinander abgetrennt sind. Beispiel: 123.123.123.123.

- 2 Klicken Sie auf **Einstellungen > Apps > Apps-Management > Forms and Favorites**.
- 3 Klicken Sie auf **Hinzufügen**, und passen Sie die Einstellungen an.

#### Hinweise:

- Eine Beschreibung der Einstellung finden Sie in der QuickInfo zum jeweiligen Feld.
- Um sicherzustellen, dass die Speicherort-Einstellungen des Lesezeichens richtig sind, geben Sie die richtige IP-Adresse des Host-Computers ein, auf dem sich das Lesezeichen befindet. Weitere Informationen zum Ermitteln der IP-Adresse des Host-Computers finden Sie im Abschnitt ["Ermitteln der IP-Adresse des Computers" auf Seite 21.](#)

- Stellen Sie sicher, dass der Drucker über Zugriffsrechte für den Ordner verfügt, in dem sich das Lesezeichen befindet.

#### 4 Klicken Sie auf **Übernehmen**.

Um die Anwendung zu verwenden, wählen Sie im Drucker-Startbildschirm **Forms and Favorites** aus und navigieren Sie dann durch die Formulkategorien, oder suchen Sie nach Formularen basierend auf einer Formularnummer, einem Namen oder einer Beschreibung.

## Einrichten von "Ausweis kopieren"

**Hinweis:** Eine neuere Version dieses *Benutzerhandbuchs* enthält möglicherweise eine direkte Verknüpfung zum *Administratorhandbuch* der Anwendung. Um nach Updates dieses *Benutzerhandbuchs* zu suchen, gehen Sie zu [www.dell.com/support/manuals](http://www.dell.com/support/manuals).

Option	Funktion
	<p>Kopieren Sie schnell und einfach Ausweise, Versicherungskarten und andere Karten im Kreditkartenformat. Sie können beide Seiten eines gescannten Ausweises auf einer Seite drucken. So lässt sich Papier sparen und die Informationen auf der Karte sind auf einer Seite aufgeführt.</p>

#### 1 Öffnen Sie einen Webbrowser und geben Sie die IP-Adresse des Druckers in das Adressfeld ein.

**Hinweis:** Zeigen Sie die IP-Adresse des Druckers auf dem Startbildschirm des Druckers an. Die IP-Adresse wird in vier Zahlengruppen angezeigt, die durch Punkte voneinander abgetrennt sind. Beispiel: 123.123.123.123.

#### 2 Klicken Sie auf **Einstellungen > Apps > Apps-Management > Kopie des Ausweises**.

#### 3 Ändern Sie ggf. die Standardscanoptionen.

- **Standardfach:** Wählen Sie das Standardfach für den Druck gescannter Bilder aus.
- **Standardanzahl an Kopien:** Geben Sie die Anzahl der Kopien ein, die bei der Verwendung der Anwendung automatisch gedruckt werden sollen.
- **Standardeinstellung für den Kontrast:** Legen Sie einen Wert fest, um den der Kontrast beim Ausdruck des gescannten Ausweises erhöht oder verringert wird. Wählen Sie **Beste Einstellung: Inhalt** aus, wenn der Kontrast vom Drucker automatisch angepasst werden soll.
- **Standardeinstellung für die Skalierung:** Legen Sie Größe fest, die beim Drucken des gescannten Ausweises verwendet wird. Die Standardeinstellung lautet 100 %.
- **Einstellung für die Auflösung:** Passen Sie die Qualität des gescannten Ausweises an.

#### Hinweise:

- Stellen Sie beim Scannen eines Ausweises sicher, dass die Scanauflösung nicht mehr als 200 dpi für Farbe und nicht mehr als 400 dpi für Schwarzweiß beträgt.
- Stellen Sie beim Scannen mehrerer Ausweise sicher, dass die Scanauflösung nicht über 150 dpi für Farbe bzw. 300 dpi für Schwarzweiß liegt.
- **Rahmen drucken:** Aktivieren Sie dieses Kontrollkästchen, um das gescannte Bild mit einem Rahmen zu drucken.

#### 4 Klicken Sie auf **Übernehmen**.

Um die Anwendung zu verwenden, wählen Sie auf dem Drucker-Startbildschirm **Kopie des Ausweises** aus, und folgen Sie den Anweisungen.

## Verwenden von "Meine Kurzwahl"

**Hinweis:** Eine neuere Version dieses *Benutzerhandbuchs* enthält möglicherweise eine direkte Verknüpfung zum *Administratorhandbuch* der Anwendung. Um nach Updates dieses *Benutzerhandbuchs* zu suchen, gehen Sie zu [www.dell.com /support/manuals](http://www.dell.com/support/manuals).

Option	Funktion
	Erstellen Sie auf dem Startbildschirm des Druckers Kurzwahlen für bis zu 25 häufig verwendete Kopier-, Fax- oder E-Mail-Aufträge.

Um die Anwendung zu verwenden, wählen Sie **Meine Kurzwahl** aus, und folgen Sie den Anweisungen auf dem Druckerdisplay.

## Einrichten des Mehrfachversands

**Hinweis:** Eine neuere Version dieses *Benutzerhandbuchs* enthält möglicherweise eine direkte Verknüpfung zum *Administratorhandbuch* der Anwendung. Um nach Updates dieses *Benutzerhandbuchs* zu suchen, gehen Sie zu [www.dell.com /support/manuals](http://www.dell.com/support/manuals).

Option	Funktion
	Scannen Sie ein Dokument, und senden Sie es dann an mehrere Ziele. <b>Hinweis:</b> Stellen Sie sicher, dass auf der Druckerfestplatte ausreichend Speicherplatz vorhanden ist.

- Öffnen Sie einen Webbrowser und geben Sie die IP-Adresse des Druckers in das Adressfeld ein.

**Hinweis:** Zeigen Sie die IP-Adresse des Druckers auf dem Startbildschirm des Druckers an. Die IP-Adresse des Druckers wird in vier Zahlengruppen angezeigt, die durch Punkte voneinander abgetrennt sind. Beispiel:  
123.123.123.123.

- Klicken Sie auf **Einstellungen > Apps > Apps-Management > Mehrfachversand**.
- Klicken Sie im Abschnitt "Profile" auf **Hinzufügen**, und passen Sie dann die Einstellungen an.

### Hinweise:

- Eine Beschreibung der Einstellung finden Sie in der QuickInfo zum jeweiligen Feld.
- Wenn Sie **FTP** oder **Freigegebener Order** als Ziel auswählen, stellen Sie sicher, dass die Speicherorteinstellungen des Ziels richtig sind. Geben Sie die richtige IP-Adresse des Host-Computers ein, auf dem sich das angegebene Ziel befindet. Weitere Informationen zum Ermitteln der IP-Adresse des Host-Computers finden Sie im Abschnitt ["Ermitteln der IP-Adresse des Computers" auf Seite 21](#).

- Klicken Sie auf **Übernehmen**.

Um die Anwendung zu verwenden, wählen Sie auf dem Drucker-Startbildschirm **Mehrfachversand** aus, und folgen Sie den Anweisungen auf dem Druckerdisplay.

## Einrichten von Scan to Network

**Hinweis:** Eine neuere Version dieses *Benutzerhandbuchs* enthält möglicherweise eine direkte Verknüpfung zum *Administratorhandbuch* der Anwendung. Um nach Updates dieses *Benutzerhandbuchs* zu suchen, gehen Sie zu [www.dell.com /support/manuals](http://www.dell.com/support/manuals).

Option	Funktion
	<p>Scannen Sie ein Dokument, und senden Sie es an einen freigegebenen Netzwerkordner. Sie können bis zu 30 eindeutige Ordnerziele definieren.</p> <p><b>Hinweise:</b></p> <ul style="list-style-type: none"> <li>• Der Drucker benötigt eine Berechtigung zum Schreiben auf die Ziele. Legen Sie auf dem Computer, auf dem das Ziel angegeben ist, Freigabe-, Sicherheits- und Firewallinstellungen fest, um dem Drucker mindestens <i>Schreibzugriff</i> zu gewähren. Weitere Hinweise finden Sie in der Dokumentation zu Ihrem Betriebssystem.</li> <li>• Das Symbol "Scannen an Netzwerk" wird nur angezeigt, wenn mindestens ein Ziel definiert ist.</li> </ul>

**1** Öffnen Sie einen Webbrowser und geben Sie die IP-Adresse des Druckers in das Adressfeld ein.

**Hinweis:** Zeigen Sie die IP-Adresse des Druckers auf dem Startbildschirm des Druckers an. Die IP-Adresse wird in vier Zahlengruppen angezeigt, die durch Punkte voneinander abgetrennt sind. Beispiel: 123.123.123.123.

**2** Führen Sie einen der folgenden Schritte aus:

- Klicken Sie auf **Scannen an Netzwerk einrichten** > **Klicken Sie hier**.
- Klicken Sie auf **Einstellungen** > **Apps** > **Apps-Management** > **Scannen an Netzwerk**.

**3** Geben Sie die Ziele an und passen Sie die Einstellungen an.

**Hinweise:**

- Eine Beschreibung der Einstellung finden Sie in der QuickInfo für einige der Felder.
- Um sicherzustellen, dass die Speicherorteinstellungen des Ziels richtig sind, geben Sie die richtige IP-Adresse des Host-Computers ein, auf dem sich das angegebene Ziel befindet. Weitere Informationen zum Ermitteln der IP-Adresse des Host-Computers finden Sie im Abschnitt "[Ermitteln der IP-Adresse des Computers](#)" auf [Seite 21](#).
- Stellen Sie sicher, dass der Drucker über Zugriffsrechte für den Ordner verfügt, in dem sich das angegebene Ziel befindet.

**4** Klicken Sie auf **Übernehmen**.

Um die Anwendung zu verwenden, wählen Sie auf dem Drucker-Startbildschirm **Scan to Network** aus, und folgen Sie den Anweisungen auf der Druckeranzeige.

## Einrichten der druckerfernen Bedienerkonsole

Diese Anwendung ermöglicht Ihnen die Interaktion mit dem Druckerbedienfeld, auch wenn Sie sich nicht in der Nähe des Netzwerkdruckers befinden. Auf dem Computerbildschirm können Sie den Druckerstatus anzeigen, zurückgehaltene Druckaufträge freigeben, Lesezeichen erstellen und andere druckerbezogene Aufgaben ausführen.

- 1 Öffnen Sie einen Webbrowser und geben Sie die IP-Adresse des Druckers in das Adressfeld ein.

**Hinweis:** Zeigen Sie die IP-Adresse des Druckers auf dem Startbildschirm des Druckers an. Die IP-Adresse wird in vier Zahlengruppen angezeigt, die durch Punkte voneinander abgetrennt sind. Beispiel: 123.123.123.123.

- 2 Klicken Sie auf **Einstellungen >Einstellungen der druckerfernen Bedienerkonsole**.
- 3 Aktivieren Sie das Kontrollkästchen **Aktivieren** und passen Sie dann die Einstellungen an.
- 4 Klicken Sie auf **Senden**.

Zur Verwendung der Anwendung, klicken Sie auf **Druckerferne Bedienerkonsole >VNC-Applet starten**.

## Exportieren und Importieren einer Konfiguration

Sie können Konfigurationseinstellungen in eine Textdatei exportieren, die dann importiert werden können, um die Einstellungen auf andere Drucker anzuwenden.

- 1 Öffnen Sie einen Webbrowser, und geben Sie die IP-Adresse des Druckers in das Adressfeld ein.

**Hinweis:** Zeigen Sie die IP-Adresse des Druckers auf dem Startbildschirm des Druckers an. Die IP-Adresse wird in vier Zahlengruppen angezeigt, die durch Punkte voneinander abgetrennt sind. Beispiel: 123.123.123.123.

- 2 Zum Exportieren oder Importieren einer Konfiguration für eine Anwendung gehen Sie folgendermaßen vor:

**a** Klicken Sie auf **Einstellungen >Apps >Apps-Management**.

**b** Wählen Sie aus der Liste mit den installierten Anwendungen die zu konfigurierende Anwendung aus.

**c** Klicken Sie auf **Konfigurieren**, und wählen Sie dann eine der folgenden Möglichkeiten aus:

- Um eine Konfigurationsdatei zu exportieren, klicken Sie auf **Exportieren**. Befolgen Sie dann die Anweisungen auf dem Computerbildschirm, um die Konfigurationsdatei zu speichern.

**Hinweise:**

- Beim Speichern der Konfigurationsdatei können Sie einen eindeutigen Dateinamen eingeben oder den Standardnamen verwenden.
- Wenn ein JVM-Fehler aufgrund von zu wenig Arbeitsspeicher aufgetreten ist, müssen Sie den Exportprozess wiederholen, bis die Konfigurationsdatei gespeichert wurde.

- Um eine Konfiguration aus einer Datei zu importieren, klicken Sie auf **Importieren**, und wählen Sie dann die gespeicherte Konfigurationsdatei aus, die aus einem zuvor konfigurierten Drucker exportiert wurde.

**Hinweise:**

- Vor dem Import der Konfigurationsdatei können Sie eine Vorschau erstellen oder wählen, die Datei direkt zu laden.
- Wenn eine Zeitüberschreitung auftritt oder ein leerer Bildschirm angezeigt wird, müssen Sie den Webbrowser aktualisieren und anschließend auf **Anwenden** klicken.

**3** Zum Exportieren oder Importieren einer Konfiguration für mehrere Anwendungen gehen Sie folgendermaßen vor:

**a** Klicken Sie auf **Einstellungen >Import/Export**.

**b** Führen Sie einen der folgenden Schritte aus:

- Um eine Konfigurationsdatei zu exportieren, klicken Sie auf **Datei mit integrierten Lösungseinstellungen exportieren**. Befolgen Sie dann die Anweisungen auf dem Computerbildschirm, um die Konfigurationsdatei zu speichern.
- Zum Importieren einer Konfigurationsdatei gehen Sie folgendermaßen vor:
  - 1** Klicken Sie auf **Datei mit integrierten Lösungseinstellungen importieren >Wählen Sie Ablage** und wählen Sie dann die gespeicherte Konfigurationsdatei aus, die aus einem zuvor konfigurierten Drucker exportiert wurde.
  - 2** Klicken Sie auf **Übernehmen**.



# Konfiguration eines weiteren Druckers

## Installieren interner Optionen



**VORSICHT - STROMSCHLAGGEFAHR:** Wenn Sie nach der Einrichtung des Druckers auf die Steuerungsplatine zugreifen oder optionale Hardware oder Speichermedien installieren, schalten Sie den Drucker aus, und ziehen Sie das Netzkabel aus der Steckdose, bevor Sie fortfahren. Wenn andere Geräte an den Drucker angeschlossen sind, schalten Sie diese auch aus und ziehen Sie alle Kabel vom Drucker ab.

## Verfügbare interne Optionen

**Hinweis:** Einige Optionen sind nur auf ausgewählten Druckermodellen verfügbar. Wenn Sie weitere Informationen benötigen, wenden Sie sich an den Fachhändler, bei dem Sie den Drucker erworben haben.

- Speicherkarte
  - DDR3 DIMM
  - Flash-Speicher
    - Schriften
    - Firmware-Karten
      - Formulare Barcode
      - VORSCHREIBEN
      - IPDS
      - PrintCryption
- Internal Solutions Ports (ISP)

## Zugreifen auf die Controller-Platine

**Hinweis:** Hierfür benötigen Sie einen Schlitzschraubendreher.

**⚠ VORSICHT - STROMSCHLAGGEFAHR:** Wenn Sie nach der Einrichtung des Druckers auf die Steuerungsplatine zugreifen oder optionale Hardware oder Speichermedien installieren, schalten Sie den Drucker aus und ziehen Sie das Netzkabel aus der Steckdose, bevor Sie fortfahren. Wenn andere Geräte an den Drucker angeschlossen sind, schalten Sie diese auch aus und ziehen Sie alle Kabel vom Drucker ab.

**1** Öffnen Sie die Abdeckung der Controller-Platine.

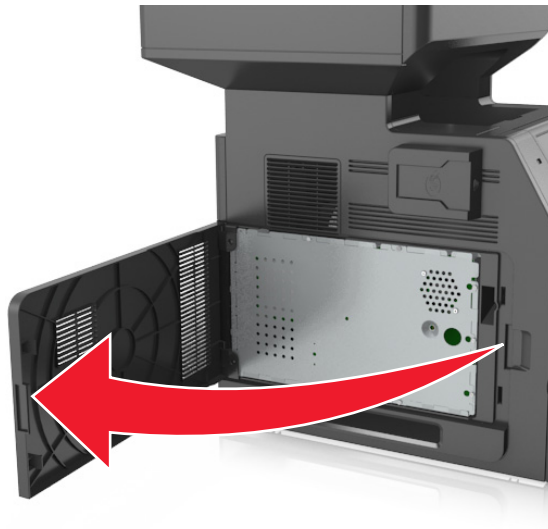

**2** Lösen Sie mit einem Schraubendreher die Schrauben der Controller-Platinenabdeckung.

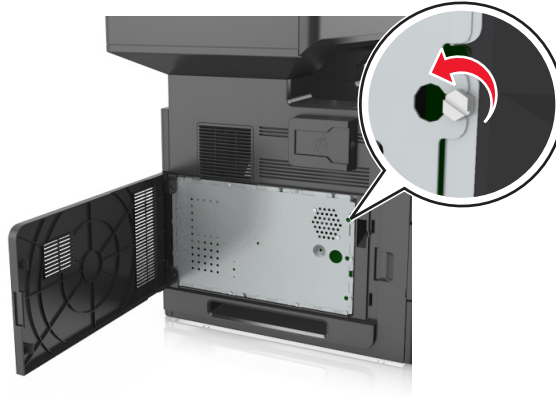

### 3 Entfernen Sie die Abdeckung.

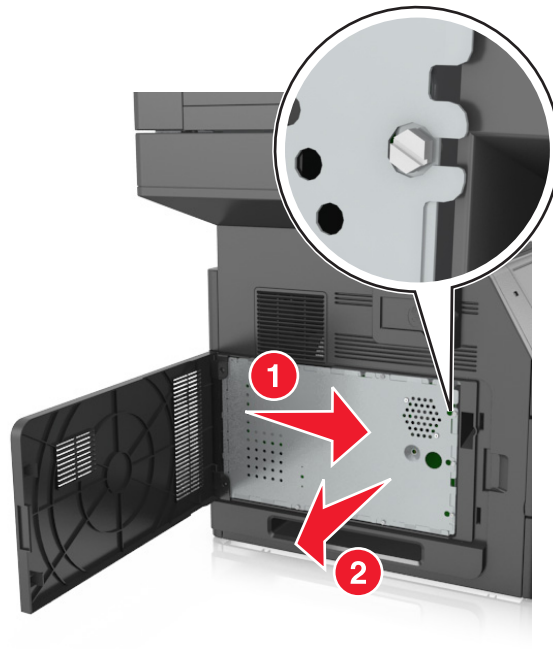

### 4 Ermitteln Sie anhand der folgenden Abbildung den korrekten Steckplatz.

**Warnung - Mögliche Schäden:** Die elektrischen Komponenten der Controller-Platine können leicht durch statische Entladung beschädigt werden. Berühren Sie einen Metallgegenstand am Drucker, bevor Sie elektrische Komponenten oder Anschlüsse auf der Controller-Platine berühren.

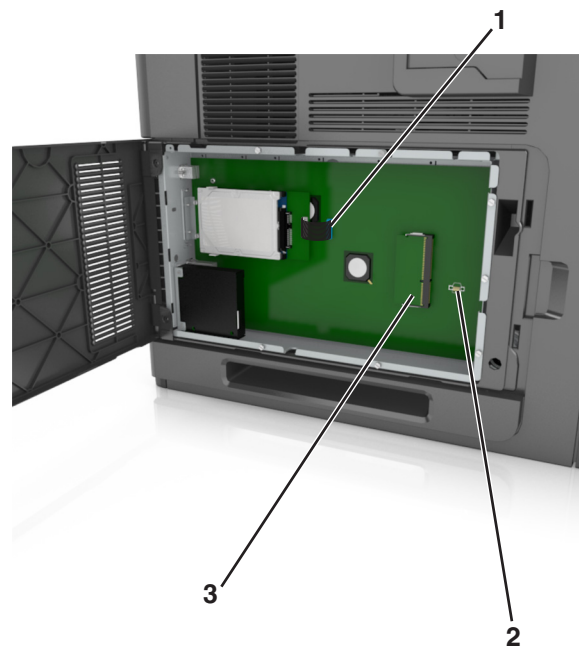

1	Anschluss für Internal Solutions Port oder Druckerfestplatte
2	Steckplatz für Optionskarten
3	Steckplatz für Speicherkarten

5 Bringen Sie die Abdeckung wieder an, und richten Sie die Schrauben an den Öffnungen aus.

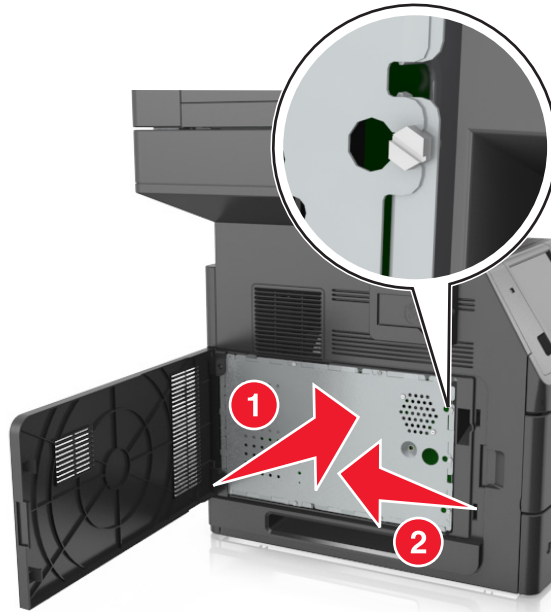

6 Ziehen Sie die Schrauben der Abdeckung fest.

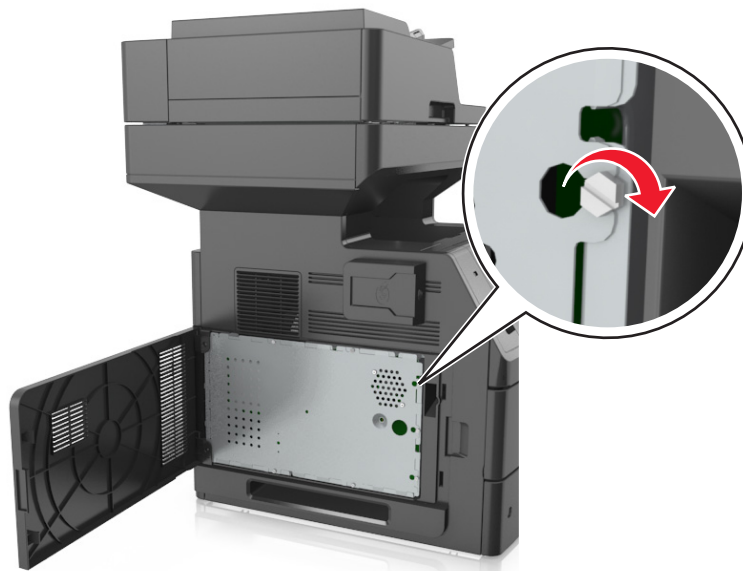

7 Schließen Sie die Abdeckung.

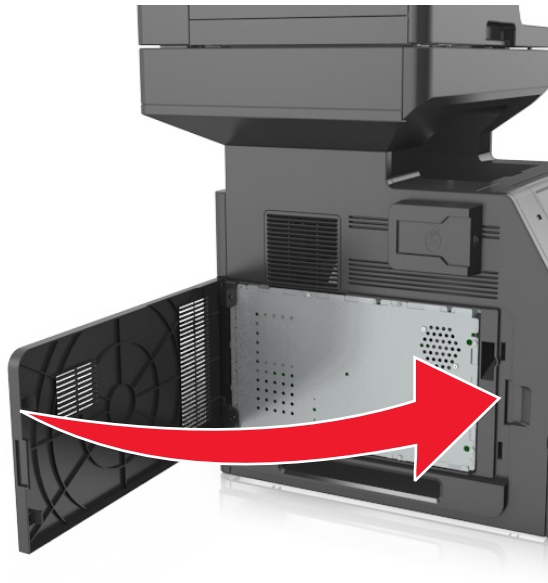

## Installieren einer Speicherkarte



**VORSICHT - STROMSCHLAGEFAHR:** Wenn Sie nach der Einrichtung des Druckers auf die Steuerungsplatine zugreifen oder optionale Hardware oder Speichermedien installieren, schalten Sie den Drucker aus und ziehen Sie das Netzkabel aus der Steckdose, bevor Sie fortfahren. Wenn andere Geräte an den Drucker angeschlossen sind, schalten Sie diese auch aus und ziehen Sie alle Kabel vom Drucker ab.

**Warnung - Mögliche Schäden:** Die elektrischen Komponenten der Controller-Platine können leicht durch statische Entladung beschädigt werden. Berühren Sie zuerst einen Metallgegenstand am Drucker, bevor Sie elektronische Komponenten oder Steckplätze auf der Controller-Platine berühren.

Sie können eine optionale Speicherkarte separat erwerben und an die Controller-Platine anschließen.

1 Legen Sie die Controller-Platine frei.

Weitere Informationen finden Sie unter ["Zugreifen auf die Controller-Platine" auf Seite 29](#).

2 Nehmen Sie die Speicherkarte aus der Verpackung.

**Warnung - Mögliche Schäden:** Vermeiden Sie jede Berührung der Kontakte an der Kante der Karte, Sie könnten beschädigt werden.

- 3 Richten Sie die Aussparung (1) an der Speicherkarte am Vorsprung (2) auf dem Steckplatz aus.

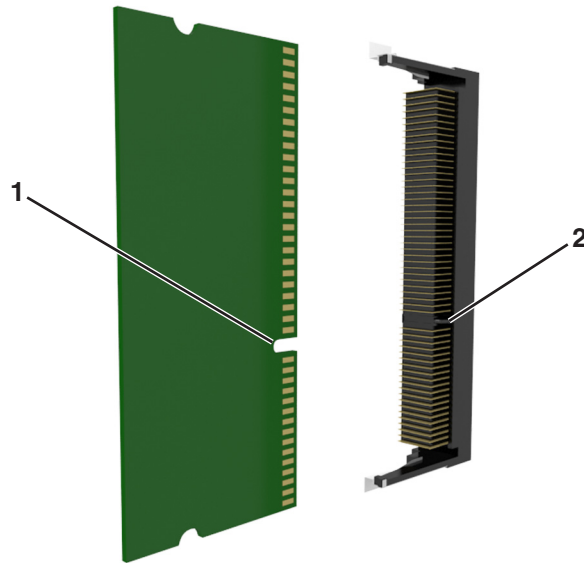

- 4 Drücken Sie die Speicherkarte gerade in den Steckplatz und schieben Sie die Karte dann in Richtung der Controller-Platinenwand, bis sie *hörbar* einrastet.

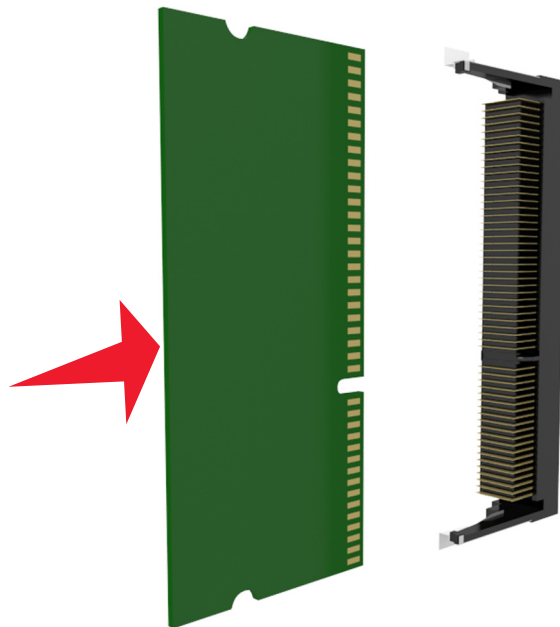

- 5 Bringen Sie die Controller-Platinenabdeckung und dann die Abdeckung des Controller-Platinenzugangs wieder an.

## Installieren von Optionskarten



**VORSICHT - STROMSCHLAGGEFAHR:** Wenn Sie nach der Einrichtung des Druckers auf die Steuerungsplatine zugreifen oder optionale Hardware oder Speichermedien installieren, schalten Sie den Drucker aus und ziehen Sie das Netzkabel aus der Steckdose, bevor Sie fortfahren. Wenn andere Geräte an den Drucker angeschlossen sind, schalten Sie diese auch aus und ziehen Sie alle Kabel vom Drucker ab.

**Warnung - Mögliche Schäden:** Die elektrischen Komponenten der Controller-Platine können leicht durch statische Entladung beschädigt werden. Berühren Sie einen Metallgegenstand am Drucker, bevor Sie elektrische Komponenten oder Anschlüsse auf der Controller-Platine berühren.

- 1 Legen Sie die Controller-Platine frei.

Weitere Informationen finden Sie unter ["Zugreifen auf die Controller-Platine" auf Seite 29](#).

- 2 Nehmen Sie die Optionskarte aus der Verpackung.

**Warnung - Mögliche Schäden:** Vermeiden Sie jede Berührung mit den Kontakten an der Kante der Karte.

- 3 Halten Sie die Karte an den Kanten, und richten Sie die Kunststoffstifte (1) der Karte auf die Öffnungen (2) in der Controller-Platine aus.

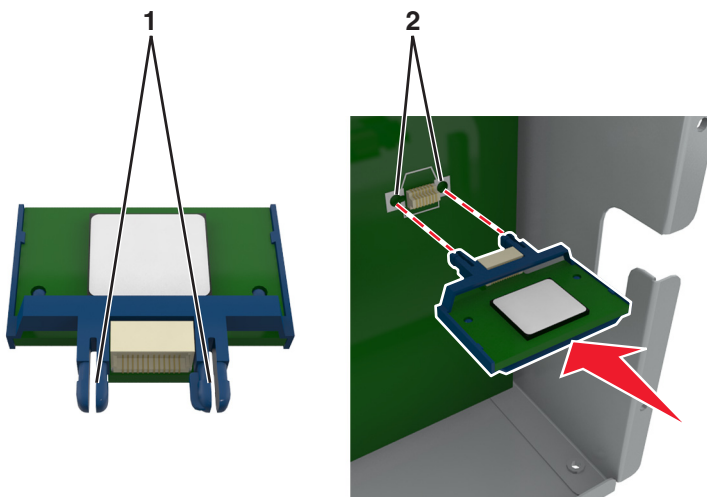

- 4 Drücken Sie die Karte fest in den Steckplatz wie in der Abbildung dargestellt.

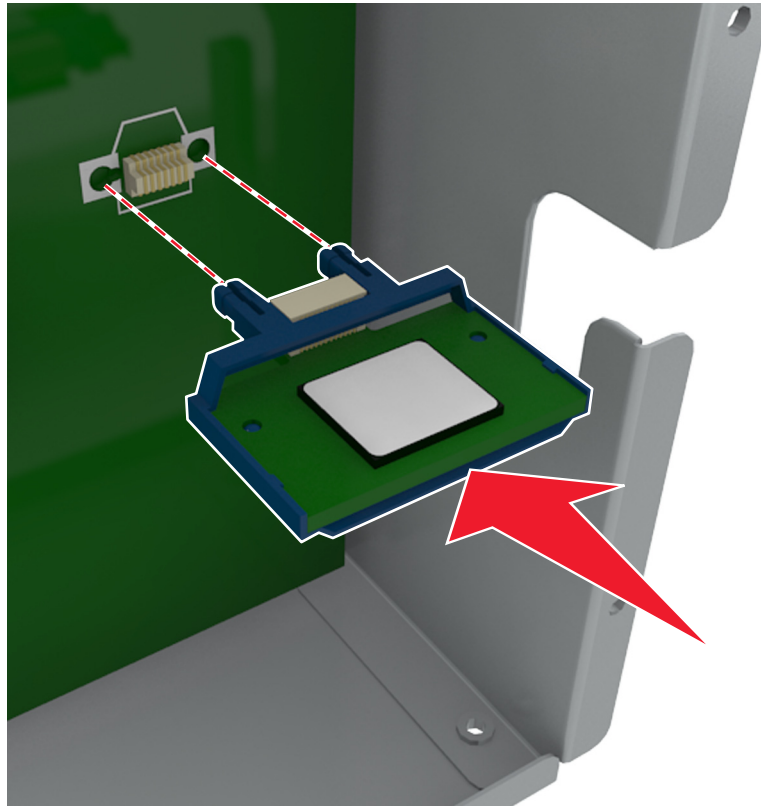

**Warnung - Mögliche Schäden:** Wird die Karte nicht ordnungsgemäß installiert, kann dies u. U. zu Beschädigungen der Karte und der Controller-Platine führen.

**Hinweis:** Der Steckverbinder auf der Karte muss über die gesamte Länge bündig an der Controller-Platine anliegen.

- 5 Schließen Sie die Zugangsklappe des Controller-Boards.

**Hinweis:** Nach der Installation der Druckersoftware und eventueller Hardware-Optionen ist es möglicherweise erforderlich, die Optionen im Druckertreiber manuell hinzuzufügen, um sie für Druckaufträge zur Verfügung zu stellen. Weitere Informationen finden Sie unter ["Hinzufügen verfügbarer Optionen im Druckertreiber" auf Seite 53](#).

## Installieren eines Internal Solutions Ports

Die Controller-Platine unterstützt einen optionalen Internal Solutions Port (ISP).

**Hinweis:** Hierfür benötigen Sie einen Schlitzschraubendreher.

**⚠ VORSICHT - STROMSCHLÄGGEFAHR:** Wenn Sie nach der Einrichtung des Druckers auf die Steuerungsplatine zugreifen oder optionale Hardware oder Speichermedien installieren, schalten Sie den Drucker aus und ziehen Sie das Netzkabel aus der Steckdose, bevor Sie fortfahren. Wenn andere Geräte an den Drucker angeschlossen sind, schalten Sie diese auch aus und ziehen Sie alle Kabel vom Drucker ab.



**Warnung - Mögliche Schäden:** Die elektrischen Komponenten der Controller-Platine können leicht durch statische Entladung beschädigt werden. Berühren Sie zunächst einen Metallgegenstand am Drucker, bevor Sie elektrische Komponenten oder Anschlüsse auf der Controller-Platine berühren.

**1** Legen Sie die Controller-Platine frei.

Weitere Informationen finden Sie unter ["Zugreifen auf die Controller-Platine" auf Seite 29](#).

**2** Wenn eine Druckerfestplatte installiert ist, muss diese zunächst entfernt werden.

Weitere Informationen finden Sie unter ["Entfernen einer Druckerfestplatte" auf Seite 45](#).

**3** Nehmen Sie das ISP-Kit aus der Verpackung.

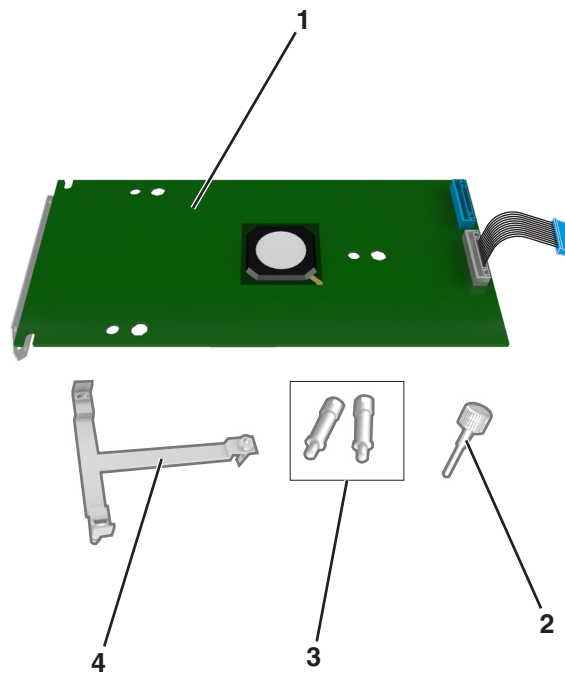

<b>1</b>	ISP-Lösung
<b>2</b>	Schraube zum Befestigen der Kunststoffhalterung am ISP
<b>3</b>	Schrauben zum Befestigen der ISP-Halterung an der Abdeckung der Controller-Platine
<b>4</b>	Kunststoffhalterung

- 4** Entfernen Sie die Metallabdeckung von der ISP-Öffnung.
- a** Lösen Sie die Schraube.

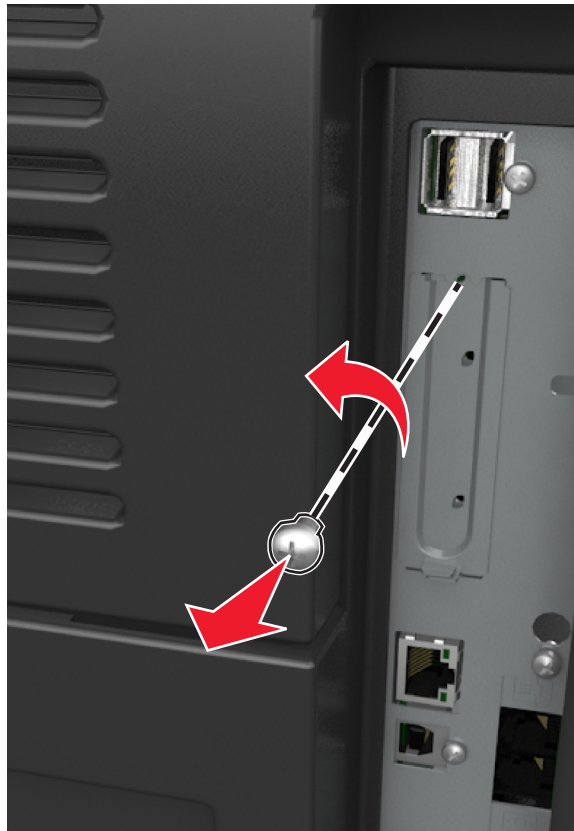

- b** Heben Sie die Metallabdeckung, und ziehen Sie sie vollständig heraus.



- 5 Richten Sie die Nasen der Kunststoffhalterung an den Öffnungen des Gehäuses der Controller-Platine aus, und drücken Sie dann die Kunststoffhalterung in das Gehäuse der Controller-Platine, bis sie *hörbar* einrastet.

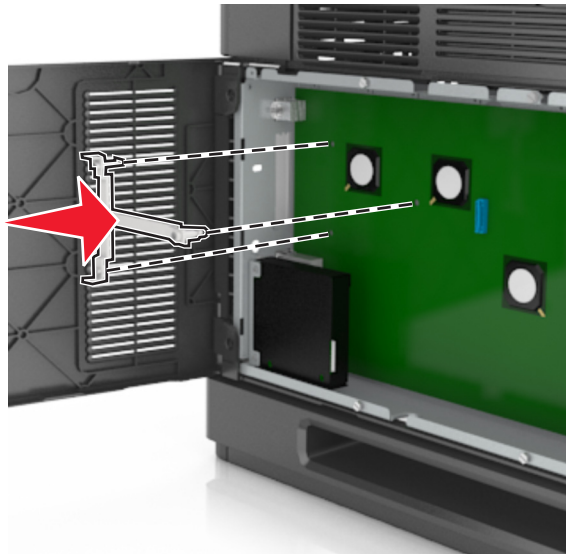

**Hinweis:** Stellen Sie sicher, dass die Kunststoffhalterung vollständig eingerastet und die Kunststoffhalterung sicher am Rahmen befestigt ist.

- 6 Bringen Sie den ISP an der Kunststoffhalterung an.

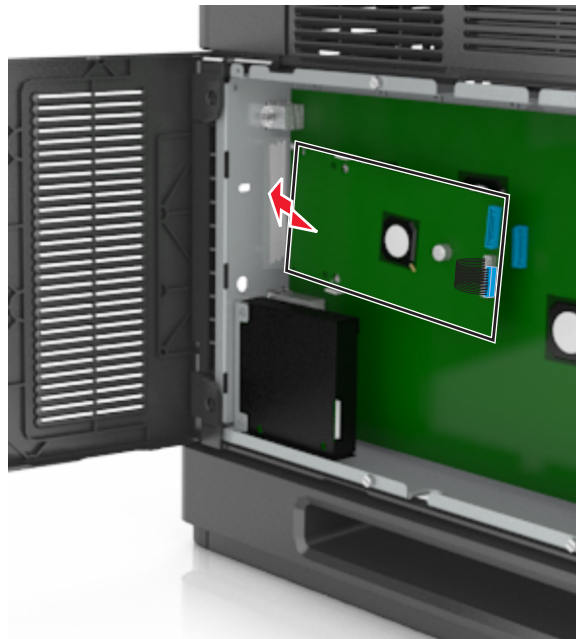

**Hinweis:** Halten Sie den ISP in einem Winkel über der Kunststoffhalterung, sodass alle hervorstehenden Anschlüsse in die ISP-Öffnung im Rahmen passen.

- 7 Senken Sie den ISP zur Kunststoffhalterung hin ab, bis der ISP zwischen den Führungen der Kunststoffhalterung sitzt.

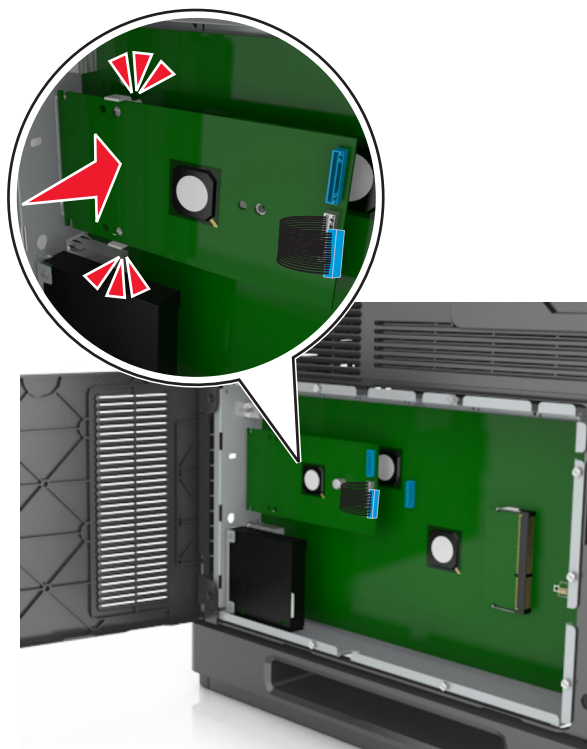

- 8 Bringen Sie die Kunststoffhalterung mithilfe der beiliegenden Rändelschraube für den ISP am ISP an.

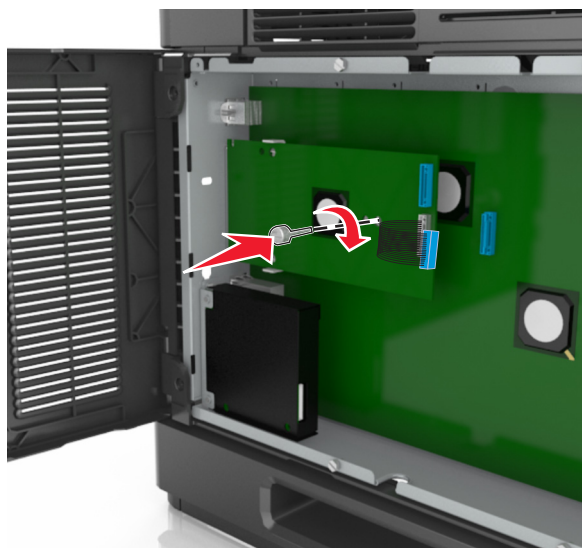

**Hinweis:** Drehen Sie die Schraube im Uhrzeigersinn, um den ISP zu befestigen, aber ziehen Sie sie noch nicht fest.

- 9 Setzen Sie die beiden mitgelieferten Schrauben ein, um die ISP-Befestigungsklammer an der Abdeckung der Controller-Platine zu sichern.

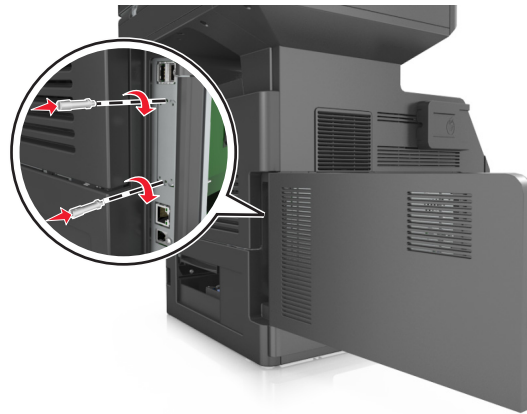

- 10 Ziehen Sie die Rändelschraube an, die am ISP befestigt ist.

**Warnung - Mögliche Schäden:** Ziehen Sie sie nicht zu fest.

- 11 Stecken Sie den Stecker des Schnittstellenkabels der ISP-Lösung in die Buchse der Controller-Platine.

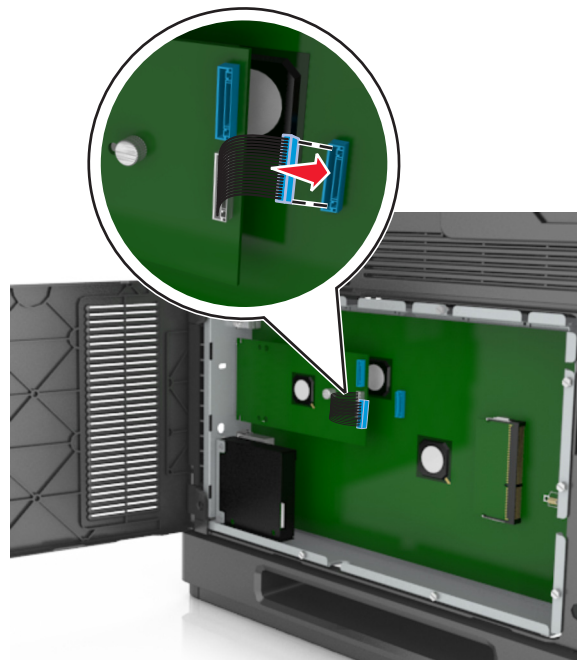

**Hinweis:** Die Stecker und Anschlussstellen sind farblich markiert.

## Installieren einer Festplatte

**Hinweis:** Hierfür benötigen Sie einen Schlitzschraubendreher.

**⚠ VORSICHT - STROMSCHLAGEFAHR:** Wenn Sie nach der Einrichtung des Druckers auf die Steuerungsplatine zugreifen oder optionale Hardware oder Speichermedien installieren, schalten Sie den Drucker aus und ziehen Sie das Netzkabel aus der Steckdose, bevor Sie fortfahren. Wenn andere Geräte an den Drucker angeschlossen sind, schalten Sie diese auch aus und ziehen Sie alle Kabel vom Drucker ab.

**Warnung - Mögliche Schäden:** Die elektrischen Komponenten der Controller-Platine können leicht durch statische Entladung beschädigt werden. Berühren Sie einen Metallgegenstand am Drucker, bevor Sie elektrische Komponenten oder Anschlüsse auf der Controller-Platine berühren.

**1** Legen Sie die Controller-Platine frei.

Weitere Informationen finden Sie unter ["Zugreifen auf die Controller-Platine" auf Seite 29](#).

**2** Nehmen Sie die Druckerfestplatte aus der Verpackung.

**3** Suchen Sie den entsprechenden Steckplatz auf der Controller-Platine.

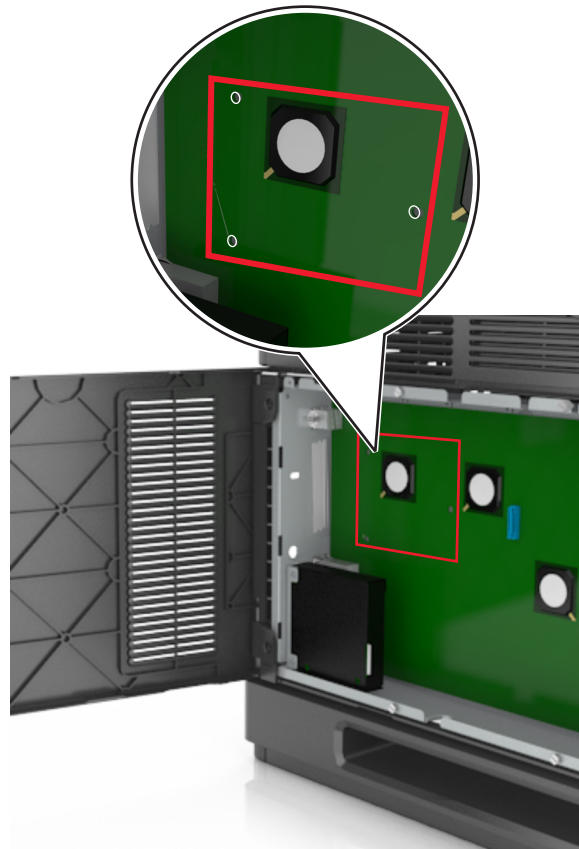

**Hinweis:** Wenn derzeit ein optionaler ISP installiert ist, muss die Druckerfestplatte auf dem ISP installiert werden.

So installieren Sie eine Druckerfestplatte auf dem ISP:

- a** Entfernen Sie die Schrauben an der Halterung für die Druckerfestplatte und nehmen Sie die Halterung heraus.

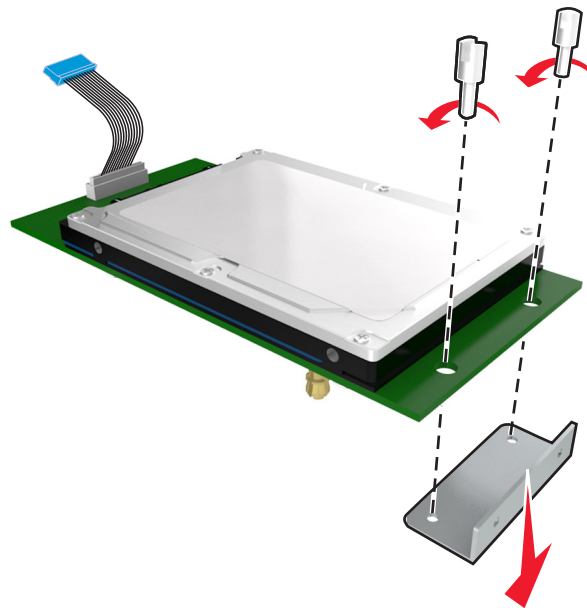

- b** Richten Sie die Stifte an der Druckerfestplatte an den Öffnungen im ISP aus. Drücken Sie auf die Druckerfestplatte, bis sie fest in den Öffnungen sitzt.

**Installationswarnung:** Halten Sie die PCBA (Printed Circuit Board Assembly) nur an den Kanten. Berühren oder drücken Sie nicht auf die Mitte der Druckerfestplatte. Sie könnten beschädigt werden.

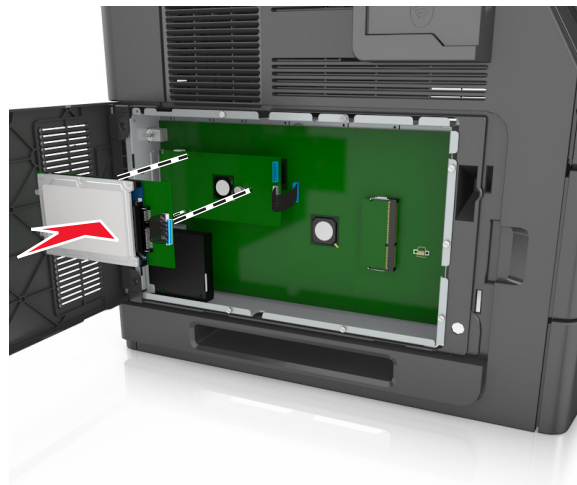

- c** Stecken Sie den Stecker des Druckerfestplattenkabels in die entsprechende ISP-Anschlussstelle.

**Hinweis:** Die Stecker und Buchsen sind mit Farben versehen, um sie leichter zu identifizieren.

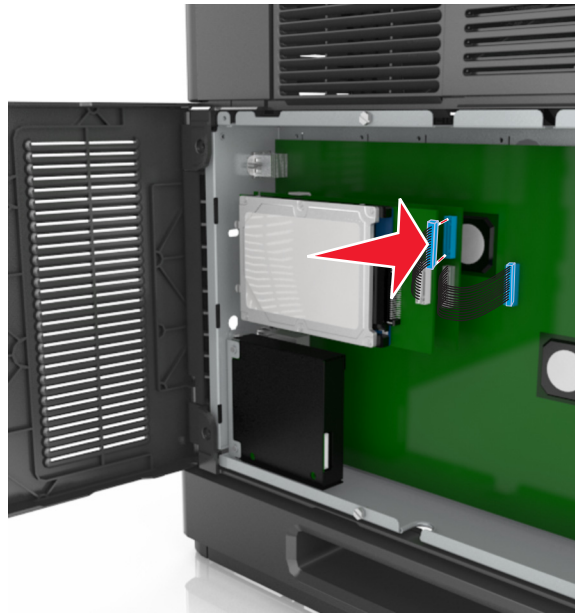

So installieren Sie die Druckerfestplatte direkt auf der Controller-Platine:

- a Richten Sie die Stifte an der Druckerfestplatte an den Öffnungen in der Controller-Platine aus. Drücken Sie auf die Druckerfestplatte, bis sie fest in den Öffnungen sitzt.

**Installationswarnung:** Halten Sie die PCBA (Printed Circuit Board Assembly) nur an den Kanten. Berühren oder drücken Sie nicht auf die Mitte der Druckerfestplatte. Sie könnten beschädigt werden.

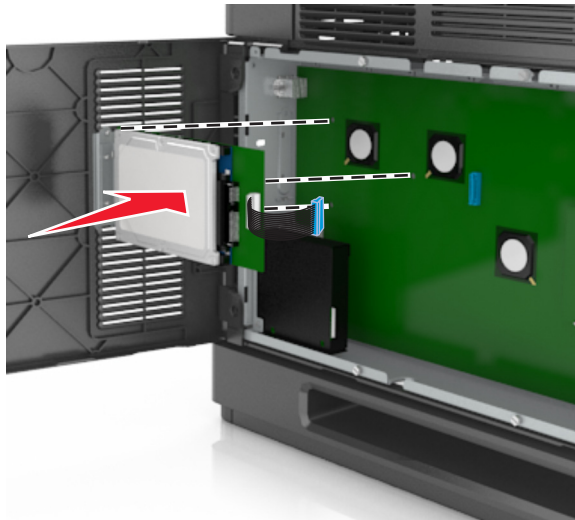



- b** Befestigen Sie die Halterung der Druckerfestplatte mit den beiden mitgelieferten Schrauben.

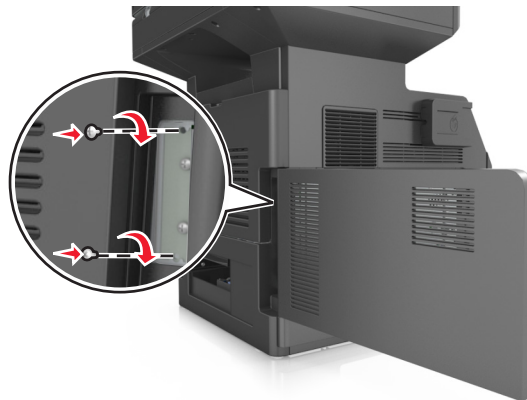

- c** Stecken Sie den Stecker des Druckerfestplattenkabels in die entsprechende Anschlussstelle der Controller-Platine.

**Hinweis:** Die Stecker und Buchsen sind mit Farben versehen, um sie leichter zu identifizieren.

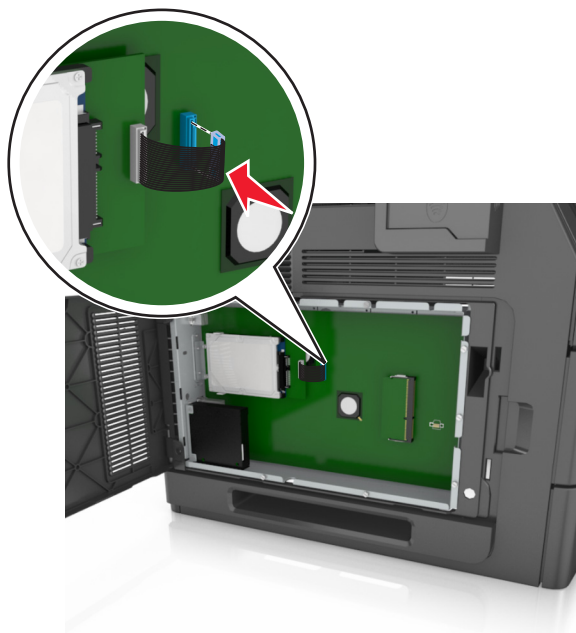

## Entfernen einer Druckerfestplatte

**Hinweis:** Hierfür benötigen Sie einen Schlitzschraubendreher.

- ⚠ VORSICHT - STROMSCHLAGGEFAHR:** Wenn Sie nach der Einrichtung des Druckers auf die Steuerungsplatine zugreifen oder optionale Hardware oder Speichermedien installieren, schalten Sie den Drucker aus und ziehen Sie das Netzkabel aus der Steckdose, bevor Sie fortfahren. Wenn andere Geräte an den Drucker angeschlossen sind, schalten Sie diese auch aus und ziehen Sie alle Kabel vom Drucker ab.

**Warnung - Mögliche Schäden:** Die elektrischen Komponenten der Controller-Platine können leicht durch statische Entladung beschädigt werden. Berühren Sie einen Metallgegenstand am Drucker, bevor Sie elektrische Komponenten oder Anschlüsse auf der Controller-Platine berühren.

- 1 Legen Sie die Controller-Platine frei.

Weitere Informationen finden Sie unter ["Zugreifen auf die Controller-Platine" auf Seite 29](#).

- 2 Trennen Sie den Stecker des Druckerfestplattenkabels von der Controller-Platine. Lassen Sie das andere Ende des Kabels an der Druckerfestplatte stecken. Zum Lösen des Kabels drücken Sie den kleinen Hebel am Stecker des Schnittstellenkabels zusammen, um die Verriegelung zu lösen, bevor Sie das Kabel herausziehen.

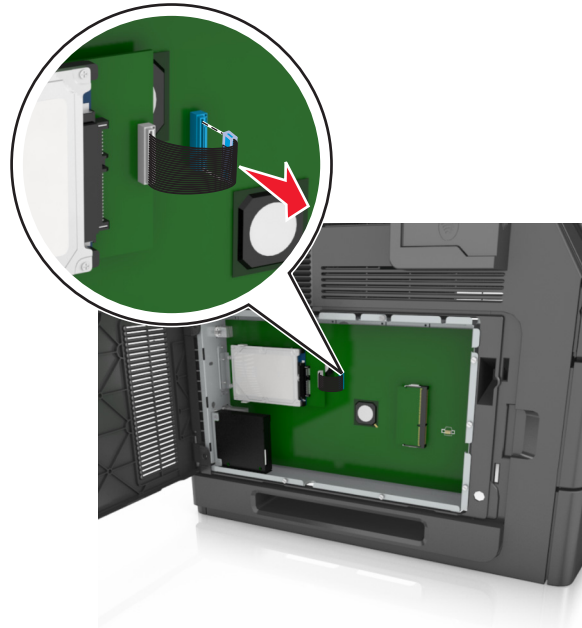

- 3 Entfernen Sie die Schrauben, mit denen die Druckerfestplatte befestigt ist.

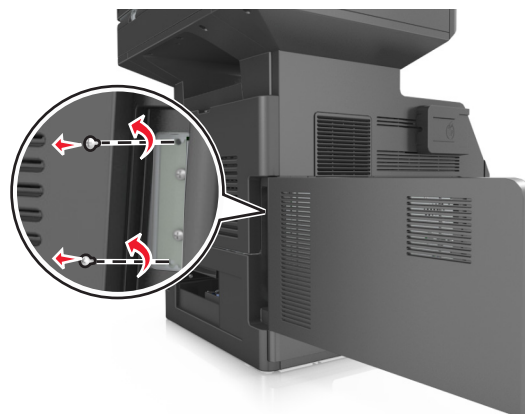

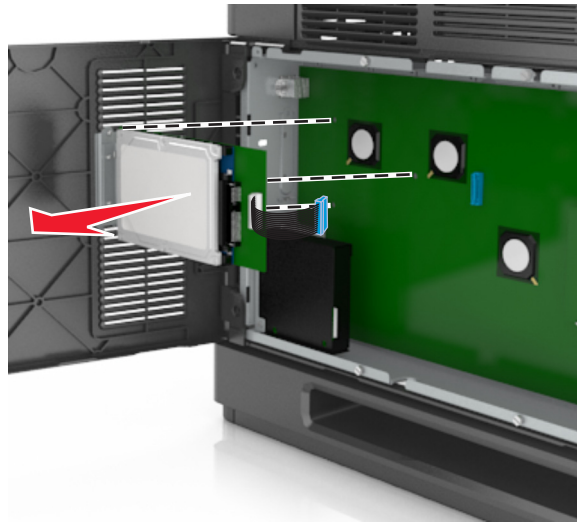

4 Entfernen Sie die Druckerfestplatte.



5 Legen Sie die Druckerfestplatte zur Seite.

## Installieren von Hardwareoptionen

### Reihenfolge der Installation

-  **VORSICHT - VERLETZUNGSGEFAHR:** Der Drucker wiegt mehr als 18 kg , und zum sicheren Anheben sind mindestens zwei kräftige Personen notwendig.
-  **VORSICHT - STROMSCHLAGGEFAHR:** Wenn Sie nach der Einrichtung des Druckers auf die Steuerungsplatine zugreifen oder optionale Hardware oder Speichermedien installieren, schalten Sie den Drucker aus und ziehen Sie das Netzkabel aus der Steckdose, bevor Sie fortfahren. Wenn andere Geräte an den Drucker angeschlossen sind, schalten Sie diese auch aus und ziehen Sie alle Kabel vom Drucker ab.
-  **VORSICHT - UMSTURZGEFAHR:** Aus Stabilitätsgründen sind für Konfigurationen, die auf dem Boden stehen, Untersätze erforderlich. Wenn Sie mehrere Zuführungsoptionen verwenden, müssen Sie entweder ein Druckergestell oder eine Druckerbasis verwenden. Für Multifunktionsdrucker mit Scan-, Kopier- und Faxfunktion ist u. U. ein zusätzlicher Untersatz erforderlich. Wenn Sie weitere Informationen benötigen, wenden Sie sich an den Fachhändler, bei dem Sie den Drucker erworben haben.

Installieren Sie den Drucker und sämtliche erworbene Hardwareoptionen in der folgenden Reihenfolge:

- Rollablage
- 2100-Blatt-Fach oder Abstandshalter
- Optionales 550-Blatt-Fach
- Drucker

Informationen zum Installieren einer Rollablage, eines optionalen 550-Blatt-Fachs, eines Abstandhalters oder eines 2100-Blatt-Fachs finden Sie in der Installations-Kurzanleitung aus dem Lieferumfang der Option.

## Installieren optionaler Fächer

Der Drucker unterstützt die folgenden optionalen Zuführungen:

- 550-Blatt-Fach
- 2100-Blatt-Fach

**⚠ VORSICHT - VERLETZUNGSGEFAHR:** Der Drucker wiegt mehr als 18 kg , und zum sicheren Anheben sind mindestens zwei kräftige Personen notwendig.

**⚡ VORSICHT - STROMSCHLAGGEFAHR:** Wenn Sie nach der Einrichtung des Druckers auf die Steuerungsplatine zugreifen oder optionale Hardware oder Speichermedien installieren, schalten Sie den Drucker aus und ziehen Sie das Netzkabel aus der Steckdose, bevor Sie fortfahren. Wenn andere Geräte an den Drucker angeschlossen sind, schalten Sie diese auch aus und ziehen Sie alle Kabel vom Drucker ab.

**⚠ VORSICHT - UMSTURZGEFAHR:** Aus Stabilitätsgründen sind für Konfigurationen, die auf dem Boden stehen, Untersätze erforderlich. Wenn Sie mehrere Zuführungsoptionen verwenden, müssen Sie entweder ein Druckergestell oder eine Druckerbasis verwenden. Für Multifunktionsdrucker mit Scan-, Kopier- und Faxfunktion ist u. U. ein zusätzlicher Untersatz erforderlich. Wenn Sie weitere Informationen benötigen, wenden Sie sich an den Fachhändler, bei dem Sie den Drucker erworben haben.

- 1 Schalten Sie den Drucker mit dem Netzschalter aus und ziehen Sie das Netzkabel aus der Steckdose.

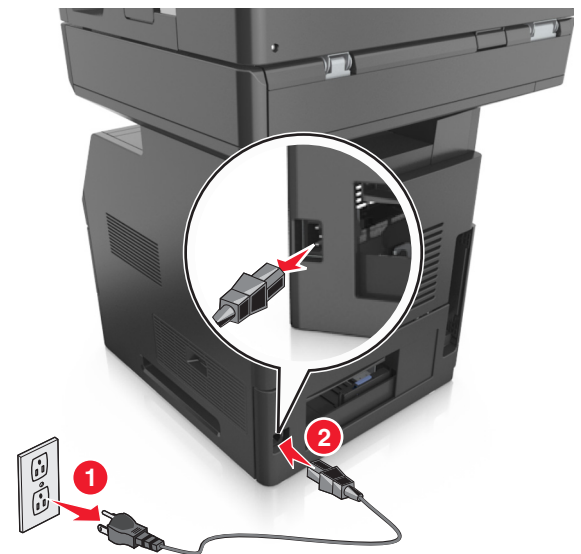

- 2 Nehmen Sie das optionale Fach aus der Verpackung und entfernen Sie das gesamte Verpackungsmaterial.
- 3 Ziehen Sie das Fach vollständig aus der Basis.

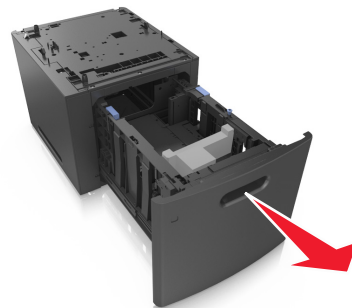
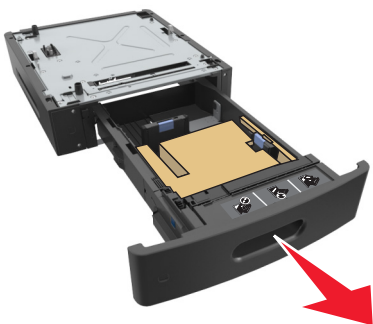

- 4 Entfernen Sie das gesamte Verpackungsmaterial aus dem Fachinneren.
- 5 Schieben Sie das Fach in das Unterteil hinein.
- 6 Legen Sie das Fach in die Nähe des Druckers.
- 7 Sperren Sie die Räder der Basis mit Rollen, damit der Drucker sich nicht bewegt, richten Sie den Drucker am Fach aus, und setzen Sie den Drucker langsam auf das Fach.

**Hinweis:** Die optionalen Fächer rasten beim Übereinandersetzen ein.

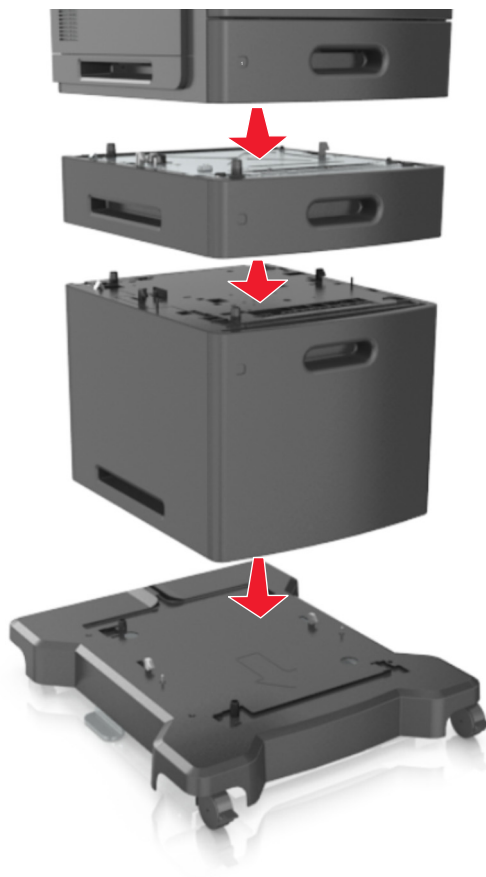

- 8 Schließen Sie das Netzkabel an den Drucker und an eine ordnungsgemäß geerdete Steckdose an und schalten Sie den Drucker ein.



**Hinweis:** Nach der Installation der Druckersoftware und eventueller optionaler Fächer ist es möglicherweise erforderlich, die Optionen im Druckertreiber manuell hinzuzufügen, um sie für Druckaufträge zur Verfügung zu stellen. Weitere Informationen finden Sie unter ["Hinzufügen verfügbarer Optionen im Druckertreiber" auf Seite 53](#).

Um die optionalen Fächer zu entfernen, schieben Sie die Entriegelung auf der rechten Seite des Druckers zur Druckervorderseite, bis sie *hörbar* einrastet, und entfernen Sie dann die übereinander gesetzten Fächer von oben nach unten.

## Anschließen von Kabeln

**⚠ VORSICHT - VERLETZUNGSGEFAHR:** Verwenden Sie die Faxfunktion nicht während eines Gewitters. Während eines Gewitters sollten Sie dieses Produkt nicht konfigurieren (z. B. die Faxfunktion), es nicht an elektronische Geräte anschließen und nicht mit Kabeln verbinden (z. B. mit einem Netzkabel oder Telefon).

Schließen Sie den Drucker über ein USB-Kabel oder zur Verwendung im Netzwerk über ein Ethernet-Kabel an den Computer an.

Stellen Sie dabei Folgendes sicher:

- Schließen Sie das Kabelende mit USB-Symbol an der entsprechenden USB-Anschlussstelle am Drucker an.
- Schließen Sie das entsprechende Ethernet-Kabel am Ethernet-Anschluss an.

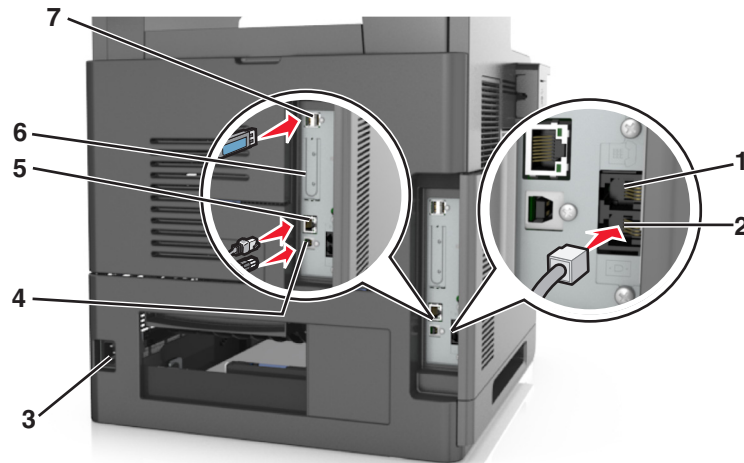

	Element	Funktion
1	EXT-Anschluss	Anschließen weiterer Geräte (Telefon oder Anrufbeantworter) an den Drucker und die Telefonleitung. Verwenden Sie diesen Anschluss, wenn Sie über keine eigene Faxleitung für den Drucker verfügen und wenn diese Verbindungsmethode in Ihrem Land oder Ihrer Region unterstützt wird. <b>Hinweis:</b> Entfernen Sie die Abdeckung des Anschlusses.
2	LINE-Anschluss	Schließen Sie den Drucker über eine Standardtelefonbuchse (RJ-11), einen DSL-Filter oder VoIP-Adapter oder einen anderen Adapter, über den Sie zum Senden und Empfangen von Faxnachrichten auf die Telefonleitung zugreifen können, an eine aktive Telefonleitung an.
3	Anschluss für Netzkabel	Zum Anschließen des Druckers an eine ordnungsgemäß geerdete Netzsteckdose
4	USB-Druckeranschluss	Zum Anschließen des Druckers an einen Computer
5	Ethernet-Anschluss	Zum Anschließen des Druckers an ein Netzwerk
6	Internal Solutions Port (ISP) oder Einsatzfach für Druckerfestplatte <b>Hinweis:</b> Wenn der Drucker eine drahtlose Verbindung unterstützt, wird hier die WLAN-Antenne angeschlossen.	Schließen Sie einen ISP oder eine Druckerfestplatte an.
7	USB-Anschluss	Zum Anschließen eines optionalen WLAN-Adapters

**Warnung - Mögliche Schäden:** Berühren Sie das USB-Kabel, einen WLAN-Adapter oder einen der angezeigten Druckbereiche nicht während eines Druckvorgangs. Dies kann zu Datenverlust oder Fehlfunktionen führen.

## Ordnen der Kabel

Schließen Sie das Ethernet-Kabel und das Netzkabel an und stecken Sie die Kabel in die Kanäle an der Rückseite des Druckers.



## Einrichten der Druckersoftware

### Installieren des Druckers

- 1 Sie benötigen eine Kopie des Softwareinstallationspakets.
- 2 Führen Sie das Installationsprogramm aus, und folgen Sie den Anweisungen auf dem Computerbildschirm.
- 3 Fügen Sie den Drucker für Macintosh-Benutzer hinzu.

**Hinweis:** Sie finden die IP-Adresse des Druckers im Abschnitt "TCP/IP" des Menüs "Netzwerk/Berichte".



## Hinzufügen verfügbarer Optionen im Druckertreiber

### Für Windows-Benutzer

- 1 Öffnen Sie den Ordner "Drucker", und wählen Sie dann Ihren Drucker aus.
- 2 Öffnen Sie die Druckereigenschaften, und fügen Sie anschließend alle Optionen hinzu, oder installieren Sie sie manuell.
- 3 Wenden Sie die Änderungen an.

### Für Macintosh-Benutzer

- 1 Navigieren Sie über die Systemeinstellungen im Apple-Menü zu Ihrem Drucker, und wählen Sie **Optionen und Verbrauchsmaterialien > Treiber**.
- 2 Fügen Sie alle installierten Hardware-Optionen hinzu.
- 3 Wenden Sie die Änderungen an.

## Arbeiten im Netzwerk

### Hinweise:

- Erwerben Sie einen WLAN-Adapter, bevor Sie den Drucker in einem WLAN-Netzwerk einrichten. Wenn Sie weitere Informationen benötigen, wenden Sie sich an den Fachhändler, bei dem Sie den Drucker erworben haben.
- Ein Service Set Identifier (SSID) ist ein Name, der einem Drahtlosnetzwerk zugewiesen wurde. Wired Equivalent Privacy (WEP), Wi-Fi Protected Access (WPA) und WPA2 bezeichnen Sicherheitstypen, die in einem Netzwerk verwendet werden.

## Vorbereiten der Druckereinrichtung in einem Ethernet-Netzwerk

Zur Konfiguration des Druckers für die Verbindung mit einem Ethernet-Netzwerk sollten Sie vor dem Start folgende Informationen zur Hand haben:

**Hinweis:** Falls Computern und Druckern vom Netzwerk automatisch IP-Adressen zugewiesen werden, können Sie mit der Druckerinstallation fortfahren.

- Eine gültige, eindeutige IP-Adresse für den Drucker zur Verwendung im Netzwerk
- Das Netzwerkgateway
- Die Netzwerkmaske
- Ein Eigenname für den Drucker (optional)

**Hinweis:** Der Eigenname eines Druckers erleichtert die Identifizierung des Druckers im Netzwerk. Sie können den standardmäßigen Eigennamen des Druckers verwenden oder einen leichter zu merkenden Namen zuweisen.

Zum Anschluss des Druckers an das Netzwerk sind ein Ethernet-Kabel und ein verfügbarer Anschluss erforderlich, über den der Drucker physisch mit dem Netzwerk verbunden werden kann. Verwenden Sie, wenn möglich, ein neues Netzwerkkabel, um mögliche Probleme durch ein beschädigtes Kabel zu vermeiden.

## Vorbereiten der Druckereinrichtung in einem WLAN

### Hinweise:

- Vergewissern Sie sich, dass ein WLAN-Adapter in Ihrem Drucker installiert ist und ordnungsgemäß funktioniert. Weitere Informationen finden Sie in der Kurzanleitung, die im Lieferumfang des Teils enthalten ist.
- Stellen Sie sicher, dass der Zugriffspunkt (WLAN-Router) eingeschaltet und funktionsfähig ist.

Bevor Sie den Drucker für ein WLAN einrichten, müssen Ihnen die folgenden Informationen bekannt sein:

- **SSID:** Die SSID wird auch als Netzwerkname bezeichnet.
- **WLAN-Modus (oder Netzwerkmodus):** Der Modus ist entweder "Infrastruktur" oder "Ad-Hoc".
- **Kanal (für Ad Hoc-Netzwerke):** Bei Infrastrukturnetzwerken ist Auto der Standardkanal.

Auch einige Ad Hoc-Netzwerke benötigen die automatische Einstellung. Informieren Sie sich beim zuständigen Systemadministrator, wenn Sie nicht sicher sind, welchen Kanal Sie wählen müssen.

- **Sicherheitsmethode:** Bei der Sicherheitsmethode gibt es vier grundlegende Optionen:

- WEP-Schlüssel

Wenn Ihr Netzwerk mehr als einen WEP-Schlüssel nutzt, können Sie bis zu vier Schlüssel in die vorgesehenen Felder eingeben. Wählen Sie den Schlüssel aus, der derzeit im Netzwerk genutzt wird, d. h., wählen Sie den standardmäßigen WEP-Sendeschlüssel aus.

- WPA- oder WPA2-Pre-Shared-Schlüssel/Passphrase

WPA beinhaltet eine Verschlüsselung als zusätzliche Sicherheitsebene. Hier stehen AES oder TKIP zur Auswahl. Die Verschlüsselung muss am Router und am Drucker gleich eingestellt sein. Andernfalls kann der Drucker nicht über das Netzwerk kommunizieren.

- 802.1X-RADIUS

Wenn Sie den Drucker in einem 802.1X-Netzwerk installieren, benötigen Sie möglicherweise Folgendes:

- Authentifizierungstyp
- Innerer Authentifizierungstyp
- 802.1X-Benutzername und Passwort
- Zertifikate

- Keine Sicherheit

Wenn Ihr WLAN-Netzwerk keinen Sicherheitstyp verwendet, haben Sie keinerlei Informationen zur Sicherheit.

**Hinweis:** Von der Verwendung eines ungesicherten WLANs wird abgeraten.

### Hinweise:

- Starten Sie das WLAN-Dienstprogramm des Netzwerkadapters Ihres Computers und suchen Sie nach dem Netzwerknamen, falls Sie die SSID des Netzwerks nicht kennen, mit dem der Computer verbunden ist. Wenn Sie die SSID oder die Sicherheitsinformationen Ihres Netzwerks nicht finden, schlagen Sie in der Dokumentation für den Zugriffspunkt nach oder wenden Sie sich an den Systemadministrator.
- Wie Sie WPA/WPA2-Pre-Shared-Schlüssel/Passphrases für das WLAN ermitteln, können Sie der im Lieferumfang des Zugriffspunkts enthaltenen Dokumentation entnehmen. Sie können sich auch in dem zum Zugriffspunkt gehörigen Embedded Web Server informieren oder sich an den Systemadministrator wenden.

## Verbinden des Druckers mithilfe des WLAN-Installationsassistenten

Stellen Sie zu Beginn Folgendes sicher:

- Im Drucker ist ein WLAN-Adapter installiert, der ordnungsgemäß funktioniert. Weitere Informationen finden Sie in der Kurzanleitung, die im Lieferumfang des WLAN-Adapters enthalten ist.
- An den Drucker ist kein Ethernet-Kabel angeschlossen.
- "Aktive Netzwerkkarte" ist auf "Auto" festgelegt. Um die Einstellung auf "Auto" festzulegen, wechseln Sie zu:



>Netzwerk/Anschlüsse >Aktive Netzwerkkarte >Auto >Senden

**Hinweis:** Schalten Sie den Drucker aus, warten Sie mindestens fünf Sekunden und schalten Sie den Drucker dann wieder ein.

1 Wechseln Sie auf dem Druckerbedienfeld zu:



>Netzwerk/Anschlüsse >Netzwerk [x] >Konfiguration Netzwerk [x] >WLAN >WLAN-Verbindung einrichten

2 Wählen Sie eine Einrichtungsmethode für eine WLAN-Verbindung aus.

Option	Beschreibung
<b>Nach Netzwerken suchen</b>	Zeigt verfügbare WLAN-Verbindungen an. <b>Hinweis:</b> Dieses Menüelement zeigt alle gesicherten oder ungesicherten SSIDs an, die übertragen wurden.
<b>Netzwerknamen eingeben</b>	Geben Sie die SSID manuell ein. <b>Hinweis:</b> Achten Sie darauf, die korrekte SSID einzugeben.
<b>Wi-Fi Protected Setup</b>	Verbindet den Drucker mithilfe von Wi-Fi Protected Setup mit einem WLAN.

3 Befolgen Sie die Anweisungen auf dem Display des Druckers.

## Verbinden des Druckers mit einem WLAN mithilfe von Wi-Fi Protected Setup

Stellen Sie zu Beginn Folgendes sicher:

- Der Zugriffspunkt (WLAN-Router) ist WPS (Wi-Fi Protected Setup)-zertifiziert oder WPS-kompatibel. Weitere Informationen finden Sie in der Dokumentation zum Zugriffspunkt.
- Ein im Drucker installierter WLAN-Adapter ist ordnungsgemäß angeschlossen und funktionsbereit. Weitere Informationen finden Sie in der Kurzanleitung, die im Lieferumfang des WLAN-Adapters enthalten ist.

### Verwenden der Konfiguration auf Tastendruck

1 Wechseln Sie auf dem Druckerbedienfeld zu:



>Netzwerk/Anschlüsse >Netzwerk [x] >Konfiguration Netzwerk [x] >WLAN >WLAN-Verbindung einrichten >Wi-Fi Protected Setup >Start durch Tastendruck-Methode

2 Befolgen Sie die Anweisungen auf dem Display des Druckers.

## Verwenden der PIN (persönliche Identifikationsnummer)

1 Wechseln Sie auf dem Druckerbedienfeld zu:



>Netzwerk/Anschlüsse >Netzwerk [x] >Konfiguration Netzwerk [x] >WLAN >WLAN-Verbindung einrichten >Wi-Fi Protected Setup >Start durch PIN-Eingabe

2 Kopieren Sie die achtstellige WPS-PIN.

3 Öffnen Sie einen Webbrowser und geben Sie die IP-Adresse Ihres Zugriffspunkts in das Adressfeld ein.

### Hinweise:

- Die IP-Adresse wird in vier Zahlengruppen angezeigt, die durch Punkte voneinander abgetrennt sind. Beispiel: 123.123.123.123.
- Wenn Sie einen Proxyserver verwenden, deaktivieren Sie ihn vorübergehend, um die Webseite ordnungsgemäß zu laden.

4 Rufen Sie die WPS-Einstellungen auf. Weitere Informationen finden Sie in der Dokumentation zum Zugriffspunkt.

5 Geben Sie die achtstellige PIN ein und speichern Sie die Einstellung.

## Verbinden des Druckers mit einem WLAN mit dem Embedded Web Server

Stellen Sie zu Beginn Folgendes sicher:

- Der Drucker ist vorübergehend mit einem Ethernet-Netzwerk verbunden.
- Ein WLAN-Adapter ist in Ihrem Drucker installiert und funktioniert ordnungsgemäß. Weitere Informationen finden Sie in der Kurzanleitung, die im Lieferumfang des Teils enthalten ist.

1 Öffnen Sie einen Webbrowser und geben Sie die IP-Adresse des Druckers in das Adressfeld ein.

### Hinweise:

- Zeigen Sie die IP-Adresse des Druckers auf dem Druckerbedienfeld an. Die IP-Adresse wird in vier Zahlengruppen angezeigt, die durch Punkte voneinander abgetrennt sind. Beispiel: 123.123.123.123.
- Wenn Sie einen Proxyserver verwenden, deaktivieren Sie ihn vorübergehend, um die Webseite ordnungsgemäß zu laden.

2 Klicken Sie auf **Einstellungen** >Netzwerk/Anschlüsse >WLAN.

3 Ändern Sie die Einstellungen entsprechend den Einstellungen des Zugriffspunkts (WLAN-Router).

**Hinweis:** Vergewissern Sie sich, dass folgende Eingaben richtig sind: SSID, Sicherheitsmethode, Pre-Shared-Schlüssel/Passphrase, Netzwerkmodus und Kanal.

4 Klicken Sie auf **Senden**.

5 Schalten Sie den Drucker aus und trennen Sie dann das Ethernet-Kabel. Warten Sie mindestens fünf Sekunden und schalten Sie anschließend den Drucker wieder ein.

6 Um zu prüfen, ob Ihr Drucker mit dem Netzwerk verbunden ist, drucken Sie eine Netzwerk-Konfigurationsseite. Überprüfen Sie im Abschnitt "Netzwerkkarte [x]", ob der Status "Verbunden" lautet.

## Ändern der Porteeinstellungen nach Installation eines neuen Netzwerk-ISP

### Hinweise:

- Wenn der Drucker über eine statische IP-Adresse verfügt, müssen keine Änderungen vorgenommen werden.
- Wenn die Computer so eingerichtet wurden, dass anhand des Netzwerknamens statt anhand der IP-Adresse gedruckt wird, müssen keine Änderungen vorgenommen werden.
- Falls Sie einem Drucker, der bereits für eine Ethernet-Verbindung konfiguriert wurde, einen WLAN-ISP hinzufügen, müssen Sie sicherstellen, dass der Drucker vom Ethernet-Netzwerk getrennt ist.

### Für Windows-Benutzer

- 1 Öffnen Sie den Druckerordner.
- 2 Öffnen Sie die Druckereigenschaften im Kontextmenü des Druckers mit dem neuen ISP.
- 3 Konfigurieren Sie den Anschluss über die Liste.
- 4 Aktualisieren Sie die IP-Adresse.
- 5 Wenden Sie die Änderungen an.

### Für Macintosh-Benutzer

- 1 Navigieren Sie in den Systemeinstellungen im Apple-Menü zur Druckerliste, und wählen Sie dann **+ >IP**.
- 2 Geben Sie die IP-Adresse in das Adressfeld ein.
- 3 Wenden Sie die Änderungen an.

## Einrichten des seriellen Drucks

Verwenden Sie den seriellen Druck, wenn der Computer weit entfernt vom Drucker ist. Konfigurieren Sie den Drucker und den Computer nach der Installation des seriellen Anschlusses oder des Kommunikationsanschlusses (COM).

**Hinweis:** Serieller Druck reduziert die Druckgeschwindigkeit.

- 1 Stellen Sie die Parameter im Drucker ein.
  - a Rufen Sie über das Bedienfeld das Menü für die Anschlusseinstellungen auf.
  - b Öffnen Sie das Menü für die Einstellungen des seriellen Anschlusses und passen Sie die Einstellungen gegebenenfalls an.
  - c Speichern Sie die Einstellungen.
- 2 Öffnen Sie über den Drucker den Druckerordner, und wählen Sie Ihren Drucker.
- 3 Öffnen Sie die Druckereigenschaften, und wählen Sie den Kommunikationsanschluss (COM) aus der Liste.
- 4 Stellen Sie die Parameter für den Kommunikationsanschluss (COM) in Geräte-Manager ein.

Öffnen Sie mithilfe des Dialogfelds "Ausführen" die Eingabeaufforderung, und geben Sie **devmgmt . msc** ein.

## Überprüfen der Druckereinrichtung

Nachdem Sie die Hardware- und Softwareoptionen installiert und den Drucker eingeschaltet haben, drucken Sie Folgendes aus und überprüfen, ob der Drucker richtig konfiguriert wurde:

- **Menüeinstellungsseite:** Auf dieser Seite können Sie überprüfen, ob sämtliche Druckeroptionen korrekt installiert wurden. Unten auf der Seite werden alle installierten Optionen aufgelistet. Wenn eine Option nicht angezeigt wird, wurde sie nicht ordnungsgemäß installiert. Entfernen Sie die Option und installieren Sie sie erneut.
- **Netzwerk-Konfigurationsseite:** Wenn der Drucker in ein Ethernet oder WLAN eingebunden ist, drucken Sie eine Netzwerk-Konfigurationsseite, um die Netzwerkverbindung zu überprüfen. Auf dieser Seite finden Sie außerdem wichtige Informationen für die Konfiguration des Netzwerkdrucks.

### Drucken einer Menüeinstellungsseite

Wechseln Sie auf dem Startbildschirm zu:



>Berichte >Menüeinstellungsseite

### Drucken einer Netzwerk-Konfigurationsseite

Wenn der Drucker in ein Netzwerk eingebunden ist, drucken Sie zur Überprüfung der Netzwerkverbindung eine Netzwerk-Konfigurationsseite. Auf dieser Seite finden Sie außerdem wichtige Informationen für die Konfiguration des Netzwerkdrucks.

- 1 Wechseln Sie auf dem Startbildschirm zu:



> Berichte > Netzwerk-Konfigurationsseite

- 2 Überprüfen Sie im ersten Abschnitt der Netzwerk-Konfigurationsseite, ob als Status **Verbunden** angegeben ist. Wenn der Status **Nicht verbunden** lautet, ist möglicherweise der LAN-Drop nicht aktiv oder das Netzwerkkabel fehlerhaft. Wenden Sie sich zur Problemlösung an einen Systemsupport-Mitarbeiter, und drucken Sie eine weitere Netzwerk-Konfigurationsseite.

# Einlegen von Papier und Spezialdruckmedien

Die Auswahl und die Handhabung von Papier und Spezialdruckmedien können sich auf die Zuverlässigkeit des Drucks auswirken. Weitere Informationen finden Sie unter "[Vermeiden von Papierstaus](#)" auf Seite 255 und "[Aufbewahren von Papier](#)" auf Seite 84.

## Einstellen von Papierformat und Papiersorte

Wechseln Sie auf dem Startbildschirm zu:



>Menü "Papier" >Papierformat/Sorte > Fach auswählen > Papierformat oder -sorte auswählen > 

## Konfigurieren des Papierformats "Universal"

Das Papierformat "Universal" ist eine benutzerdefinierte Einstellung, bei der Sie auf Papierformaten drucken können, die nicht in den Druckermenüs voreingestellt sind.

### Hinweise:

- Das kleinste unterstützte Papierformat "Universal" hat die Maße 70 x 127 mm für den einseitigen Druck und 105 x 148 mm für beidseitigen Druck (Duplexdruck).
- Das größte unterstützte Papierformat "Universal" hat die Maße 216 x 356 mm für einseitigen und beidseitigen Drucken unterstützen.
- Beim Drucken auf Papier, das weniger als 210 mm (8,3 Zoll) breit ist, druckt der Drucker möglicherweise nach einer gewissen Zeit bei einer niedrigeren Geschwindigkeit, um optimale Druckergebnisse zu erzielen.

1 Wechseln Sie auf dem Startbildschirm zu:



>Menü "Papier" >Konfiguration "Universal" >Maßeinheiten > und wählen Sie eine Maßeinheit aus.

2 Berühren Sie **Hochformat Breite** oder **Hochformat Höhe**.

3 Wählen Sie die Breite oder Höhe aus, und berühren Sie dann **Übernehmen**.

## Einlegen von Druckmedien in das 550-Blatt-Fach



**VORSICHT - VERLETZUNGSGEFAHR:** Um zu vermeiden, dass die Komponenten instabil werden, legen Sie die Medien in jedes Fach einzeln ein. Alle anderen Fächer sollten bis zu ihrem Einsatz geschlossen bleiben.

1 Ziehen Sie das Fach heraus.

### Hinweise:

- Beim Einlegen von Papier im Format Folio, Legal oder Oficio heben Sie das Fach leicht an, und ziehen es vollständig heraus.
- Nehmen Sie keine Fächer heraus, während ein Druckauftrag ausgeführt wird oder wenn die Meldung **Belegt** in der Anzeige angezeigt wird. Dies kann zu einem Papierstau führen.



- 2 Drücken Sie die Seitenführung zusammen und schieben Sie sie in die für das einzulegende Papier vorgesehene Position, bis sie *mit einem Klicken* einrastet.

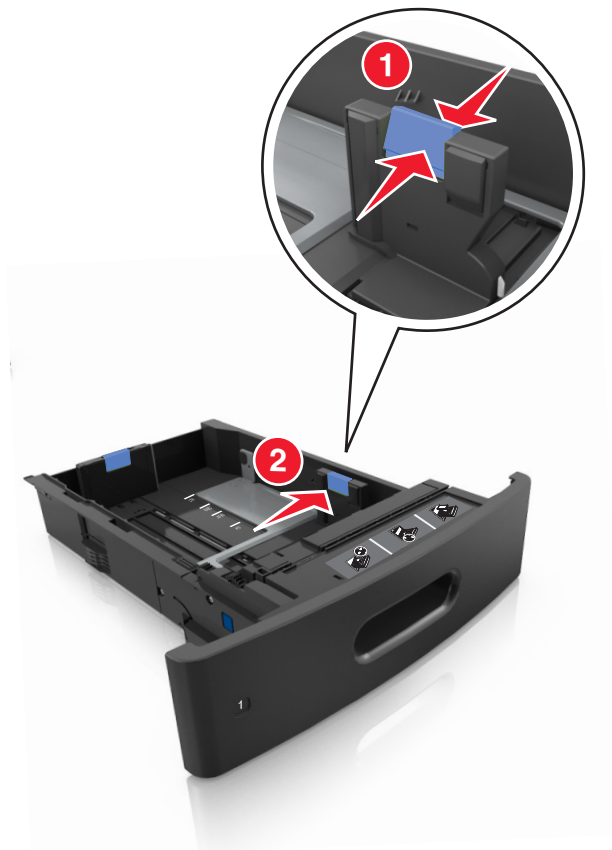

**Hinweis:** Schieben Sie die Führungen mithilfe der Papierformatmarkierungen unten im Fach in die richtige Position.





**3** Entriegeln Sie die Längenführung, drücken Sie die Führung zusammen, und schieben Sie sie in die für das einzulegende Papierformat vorgesehene Position.

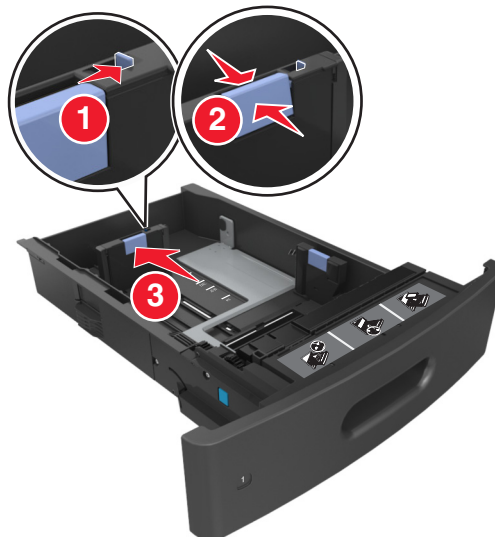

**Hinweise:**

- Stellen Sie die Längenführung bei allen Papierformaten fest.
- Schieben Sie die Führungen mithilfe der Papierformatmarkierungen unten im Fach in die richtige Position.

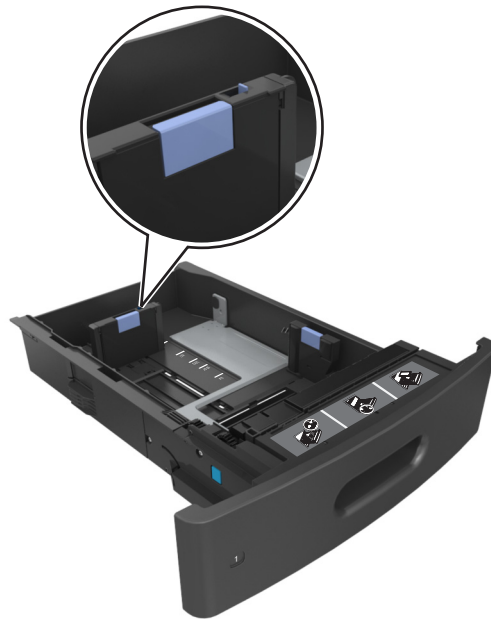

- 4 Biegen Sie den Stapel in beide Richtungen, um die Blätter voneinander zu lösen und fächern Sie den Stapel auf. Das Papier darf nicht geknickt oder geknittert werden. Klopfen Sie die Kanten auf einer ebenen Fläche gerade.

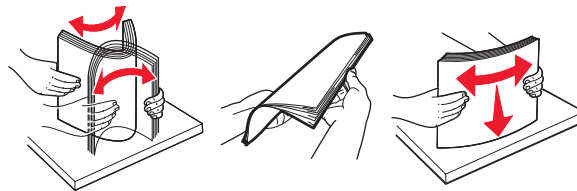

- 5 Legen Sie für einseitiges Drucken den Papierstapel mit der Druckseite nach unten ein.

**Hinweis:** Stellen Sie sicher, dass das Papier oder der Briefumschlag richtig eingelegt ist.

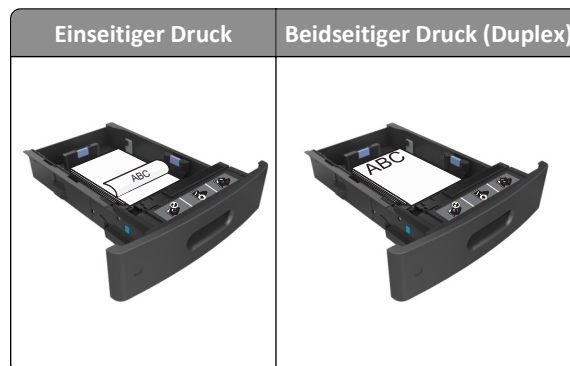

- Schieben Sie das Papier nicht in die Zuführung. Legen Sie das Papier wie in der Abbildung gezeigt ein.

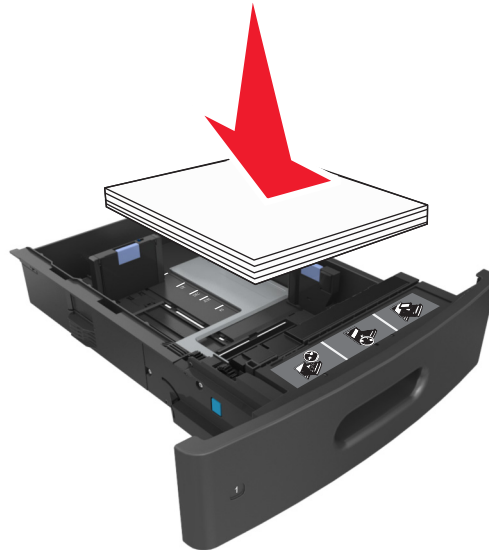

- Achten Sie beim Einlegen von Briefumschlägen darauf, dass die Umschlagklappe nach oben zeigt und die Briefumschläge links im Fach anliegen.

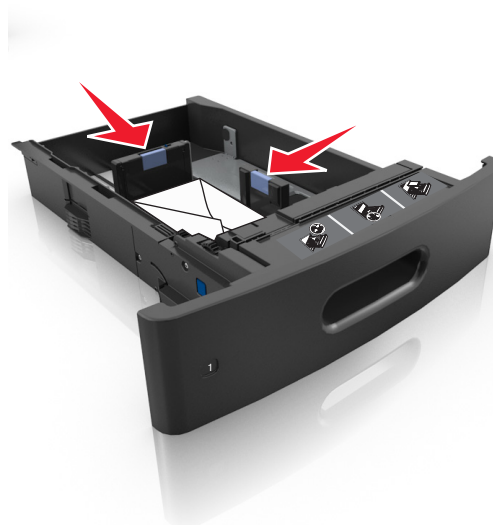

- Stellen Sie sicher, dass der Papierstapel nicht über die durchgezogene Linie, die die Markierung für maximale Füllhöhe anzeigt, hinausragt.



**Warnung - Mögliche Schäden:** Durch Überladen des Papierfachs können Papierstaus entstehen.

- Bei Verwendung von Karten, Etiketten und anderen Arten von Spezialdruckmedien, stellen Sie sicher, dass das Papier unter der gestrichelten Linie befindet, die die Markierung für die alternative Füllhöhe anzeigt.



- 6 Verschieben Sie die Papierführungen bei benutzerdefinierten Formaten oder beim Papierformat "Universal" so, dass sie an der Kante des Stapels anliegen und verriegeln Sie anschließend die Längführungen.

- 7 Schieben Sie die Zuführung ein.



- 8 Stellen Sie Papierformat und -sorte auf dem Druckerbedienfeld im Menü "Papier" entsprechend dem im Fach eingelegten Papier ein.

**Hinweis:** Stellen Sie das Papierformat und die Papiersorte richtig ein, um Papierstaus und Probleme mit der Druckqualität zu vermeiden.

## Einlegen von Druckmedien in das 2100-Blatt-Fach

**⚠ VORSICHT - VERLETZUNGSGEFAHR:** Um zu vermeiden, dass die Komponenten instabil werden, legen Sie die Medien in jedes Fach einzeln ein. Alle anderen Fächer sollten bis zu ihrem Einsatz geschlossen bleiben.

- 1 Ziehen Sie das Fach vollständig heraus.
- 2 Passen Sie die Breiten- und Längenführungen an.

## Einlegen von Papier im A5-Format

- a** Heben Sie die Breitenführung an und schieben Sie sie in die Position für A5-Format.

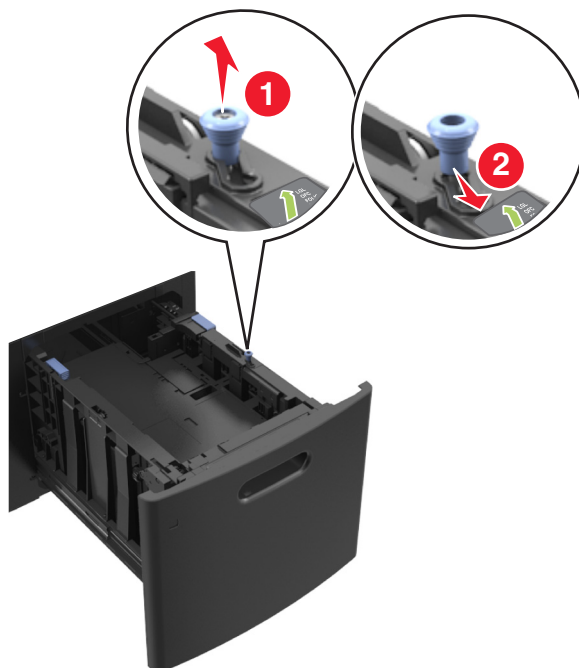

- b** Drücken Sie die Längsführung zusammen und schieben Sie sie in die Position für A5, bis sie mit einem *Klicken* einrastet.

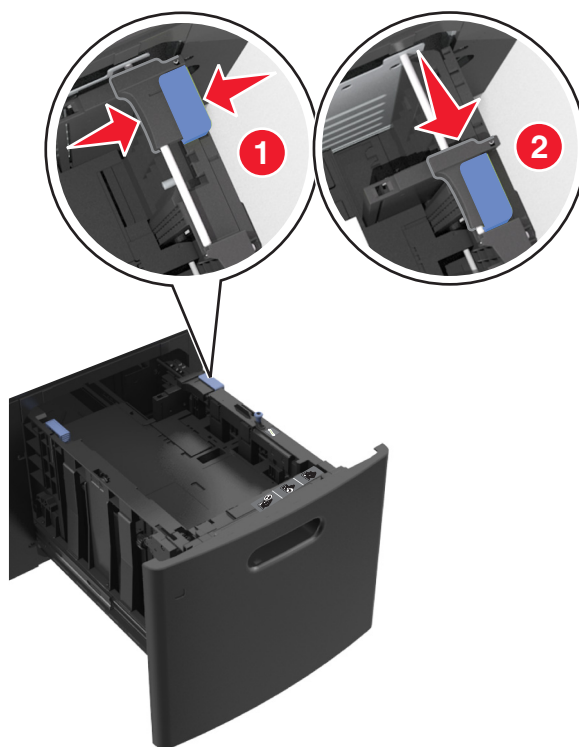

- c Nehmen Sie die A5-Längenführung aus der Halterung.

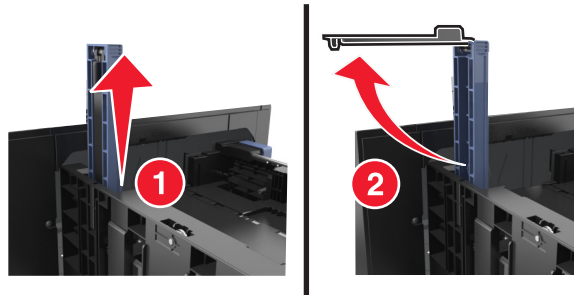

- d Setzen Sie die A5-Längenführung in die vorgesehene Aufnahme ein.

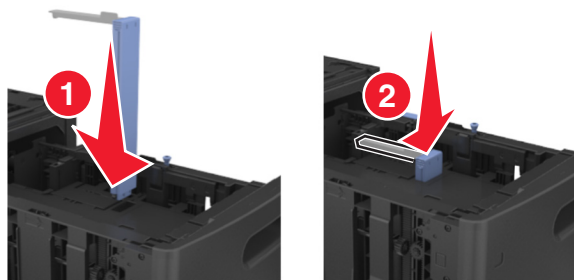

**Hinweis:** Drücken Sie die A5-Längenführung, bis sie *hörbar* einrastet.

### Einlegen von Papier im Format A4, Letter, Legal, Oficio oder Folio

- a Heben Sie die Seitenführung an und schieben Sie sie in die für das einzulegende Papier vorgesehene Position.

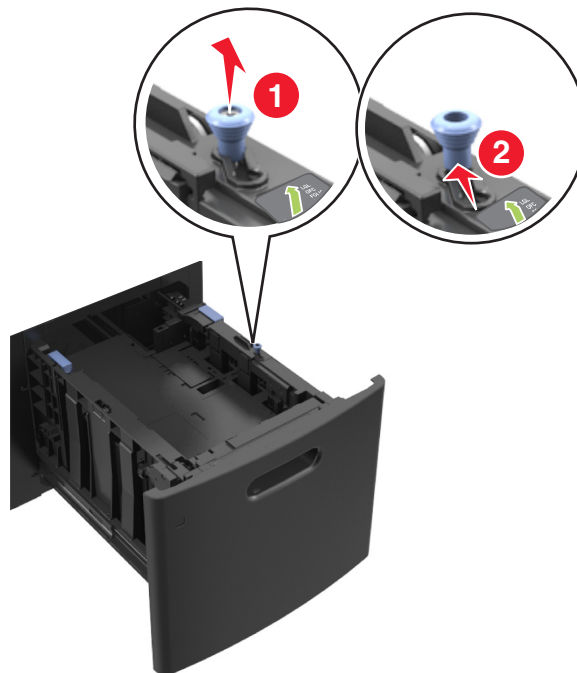



- b** Wenn die A5-Längenführung immer noch an der Längenführung befestigt ist, entfernen Sie sie. Wenn die A5-Längenführung nicht befestigt ist, fahren Sie mit Schritt (d) fort.

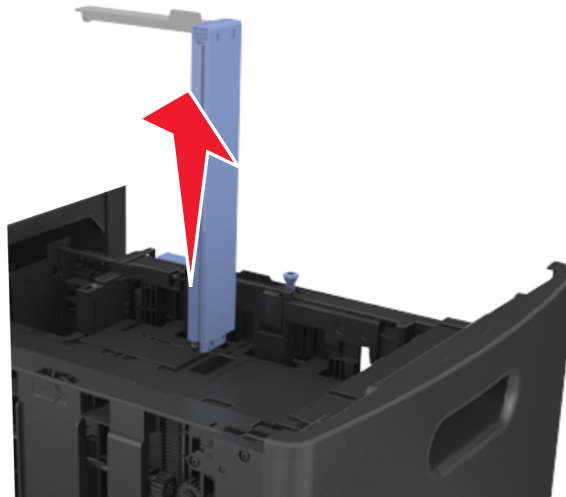

- c** Setzen Sie die A5-Längenführung in ihre Halterung ein.

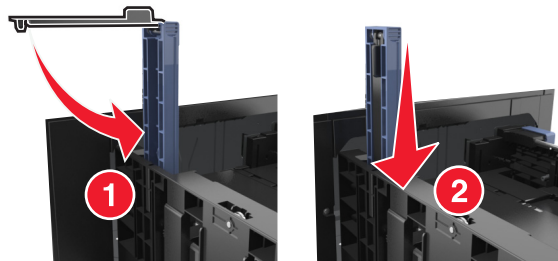

- d** Drücken Sie die Längsführung zusammen und schieben Sie sie in die für das einzulegende Papier vorgesehene Position.

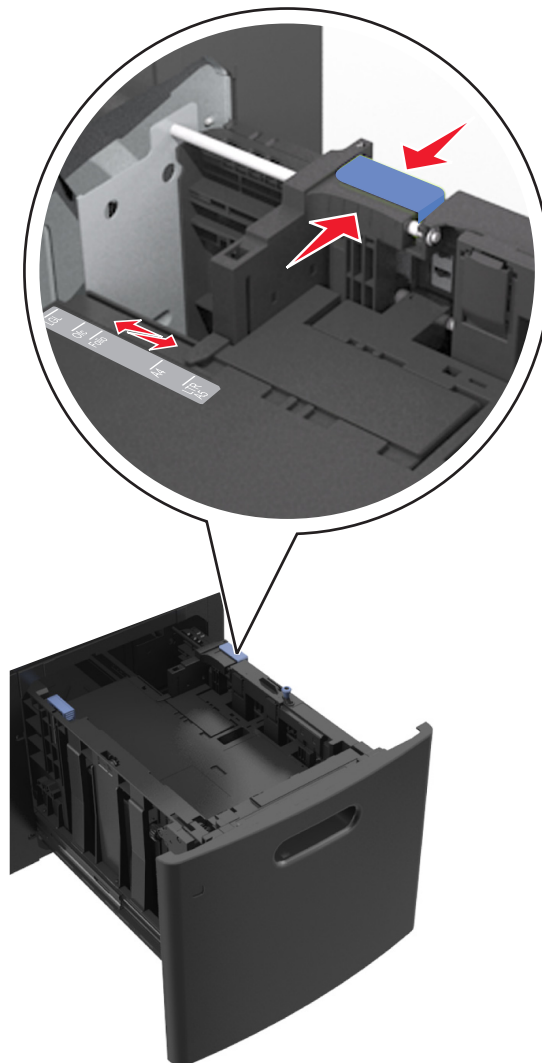

- 3** Biegen Sie den Stapel in beide Richtungen, um die Blätter voneinander zu lösen und fächern Sie den Stapel auf. Das Papier darf nicht geknickt oder geknittert werden. Klopfen Sie die Kanten auf einer ebenen Fläche gerade.

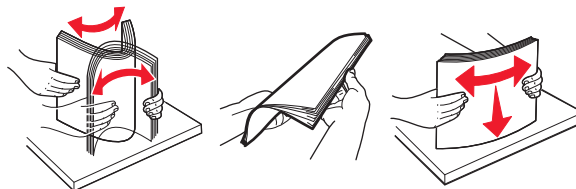

- 4** Legen Sie für einseitiges Drucken den Papierstapel mit der Druckseite nach unten ein.
- Stellen Sie sicher, dass das Papier richtig eingelegt ist.

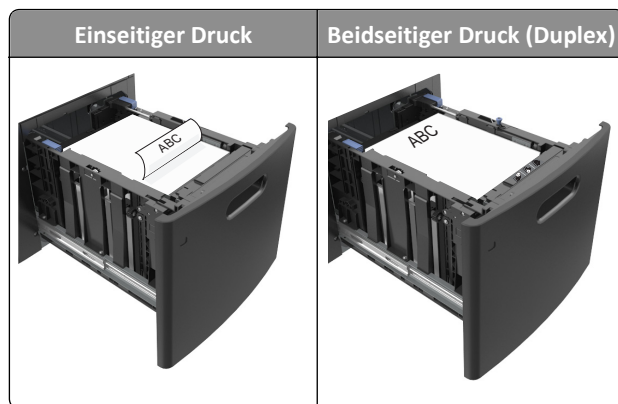

- Stellen Sie sicher, dass das Papier die Markierung für die maximale Füllhöhe nicht überschreitet.

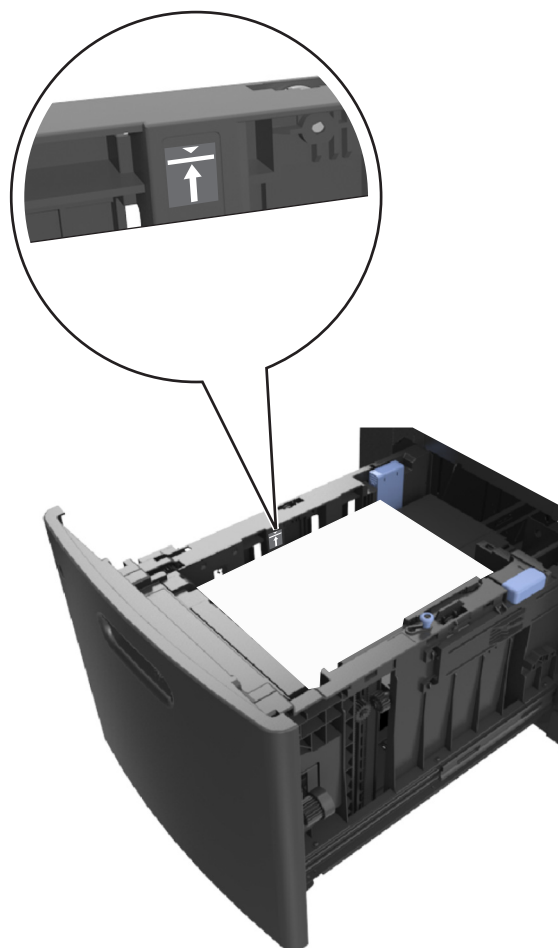

**Warnung - Mögliche Schäden:** Durch Überladen des Papierfachs können Papierstaus entstehen.

5 Schieben Sie die Zuführung ein.

**Hinweis:** Drücken Sie den Papierstapel beim Einsetzen des Fachs nach unten.



- 6 Stellen Sie Papierformat und -sorte auf dem Druckerbedienfeld im Menü "Papier" entsprechend dem im Fach eingelegten Papier ein.

**Hinweis:** Stellen Sie das Papierformat und die Papiersorte richtig ein, um Papierstaus und Probleme mit der Druckqualität zu vermeiden.

## Einlegen von Druckmedien in die Universalzuführung

- 1 Ziehen Sie die Klappe der Universalzuführung nach unten.

**Hinweis:** Schließen Sie die Universalzuführung nicht bzw. legen Sie kein Papier in die Universalzuführung ein, während ein Druckauftrag ausgeführt wird.



- 2 Ziehen Sie die Verlängerung der Universalzuführung aus.

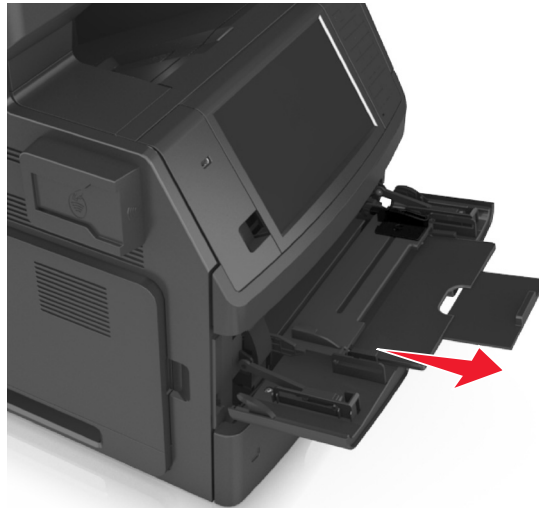

**Hinweis:** Ziehen Sie die Verlängerung vorsichtig aus, bis die Universalzuführung vollständig herausgezogen und geöffnet ist.

- 3 Schieben Sie die Seitenführung in die für das einzulegende Papier vorgesehene Position.



**Hinweis:** Schieben Sie die Führungen mithilfe der Papierformatmarkierungen unten im Fach in die richtige Position.



**4** Bereiten Sie das einzulegende Papier oder Spezialdruckmedium vor.

- Biegen Sie den Stapel in beide Richtungen, um die Blätter voneinander zu lösen und fächern Sie den Stapel auf. Das Papier darf nicht geknickt oder geknittert werden. Klopfen Sie die Kanten auf einer ebenen Fläche gerade.

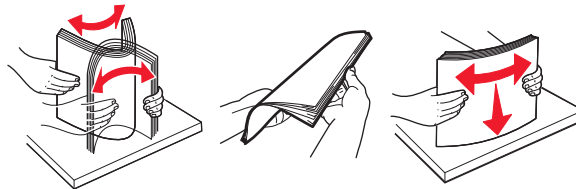

- Halten Sie Folien an den Kanten und fächern Sie sie auf. Klopfen Sie die Kanten auf einer ebenen Fläche gerade.

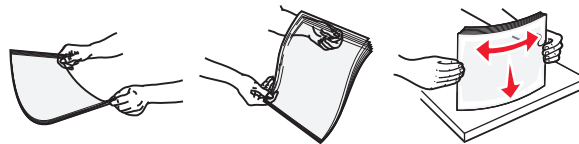

**Hinweis:** Vermeiden Sie jede Berührung mit der Druckseite von Folien. Achten Sie darauf, dass Sie die Folien nicht zerkratzen.

- Biegen Sie den Stapel Umschläge in beide Richtungen, um die Umschläge voneinander zu lösen, und fächern Sie ihn anschließend auf. Klopfen Sie die Kanten auf einer ebenen Fläche gerade.



5 Legen Sie das Papier oder die Spezialdruckmedien in das Fach ein.

**Hinweis:** Schieben Sie den Stapel so weit wie möglich in die Universalzuführung ein.

- Legen Sie jeweils nur eine Papier- oder Spezialdruckmediensorte in einem Format ein.
- Stellen Sie sicher, dass das Papier locker in der Universalzuführung liegt und nicht gebogen oder geknickt ist.

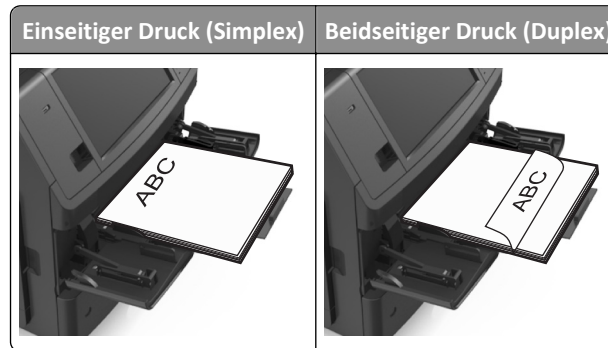

- Legen Sie die Briefumschläge mit der Umschlagklappe nach unten so ein, dass die Umschlagklappe zur linken Seite der Universalzuführung weist.

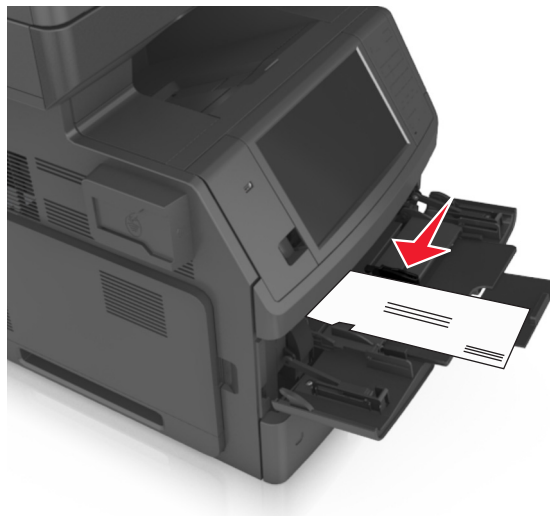

**Warnung - Mögliche Schäden:** Es dürfen keine Umschläge mit Briefmarken, Metallklammern, Haken, Fenstern, Fütterung oder selbstklebenden Aufklebern verwendet werden. Durch solche Umschläge kann der Drucker schwer beschädigt werden.

- Stellen Sie sicher, dass das Papier bzw. die Spezialdruckmedien die Markierung für die maximale Füllhöhe nicht überschreitet.

**Warnung - Mögliche Schäden:** Durch Überladen der Zuführung können Papierstaus entstehen.



- 6 Verschieben Sie die Breitenführungen bei benutzerdefinierten Formaten oder beim Papierformat "Universal" so, dass sie an der Kante des Stapels anliegen.
- 7 Stellen Sie Papierformat und -sorte auf dem Druckerbedienfeld im Menü "Papier" entsprechend dem in das Fach eingelegten Papier ein.

**Hinweis:** Stellen Sie das Papierformat und die Papiersorte richtig ein, um Papierstaus und Probleme mit der Druckqualität zu vermeiden.

## Verbinden und Trennen von Fächern

Wenn das Papierformat und die Papiersorte in mindestens zwei Fächern identisch sind, werden diese Fächer vom Drucker automatisch verbunden. Sobald ein verbundenes Fach geleert ist, wird Papier aus dem nächsten verbundenen Fach eingezogen. Es wird empfohlen, unterschiedlichen Papiersorten, wie z. B. Briefbögen und Normalpapier in verschiedenen Farben, eindeutige Namen zuzuweisen, damit die Fächer, in denen diese Papiersorten enthalten sind, nicht automatisch verbunden werden.

## Verbinden und Trennen von Fächern

- 1 Öffnen Sie einen Webbrowser, und geben Sie die IP-Adresse des Druckers in das Adressfeld ein.

**Hinweise:**

- Zeigen Sie die IP-Adresse des Druckers auf dem Startbildschirm des Druckers an. Die IP-Adresse wird in vier Zahlengruppen angezeigt, die durch Punkte voneinander abgetrennt sind. Beispiel: 123.123.123.123.



- Wenn Sie einen Proxyserver verwenden, deaktivieren Sie ihn vorübergehend, um die Webseite ordnungsgemäß zu laden.

**2** Klicken Sie auf **Einstellungen >Menü "Papier"**.

**3** Ändern Sie die Einstellungen für Papierformat und Papiersorte für die Fächer, die Sie verbinden.

- Um Fächer zu verbinden, vergewissern Sie sich, dass Papierformat und Papiersorte für das Fach mit dem anderen Fach übereinstimmen.
- Um die Verbindung von Fächern zu lösen, vergewissern Sie sich, dass Papierformat oder Papiersorte für das Fach *nicht* mit dem anderen Fach übereinstimmen.

**4** Klicken Sie auf **Übernehmen**.

**Hinweis:** Die Einstellungen für das Papierformat und die Papiersorte können auch am Druckerbedienfeld geändert werden. Weitere Informationen finden Sie unter ["Einstellen von Papierformat und Papiersorte" auf Seite 59](#).

**Warnung - Mögliche Schäden:** Das in das Fach eingelegte Papier sollte dem benutzerdefinierten Namen für die Papiersorte entsprechen, der auf dem Drucker zugewiesen wurde. Die Temperatur der Fixierstation variiert je nach angegebener Papiersorte. Wenn die Einstellungen nicht ordnungsgemäß konfiguriert sind, können Druckprobleme auftreten.

## Erstellen eines benutzerdefinierten Namens für eine Papiersorte

### Verwendung des Embedded Web Server

**1** Öffnen Sie einen Webbrowser, und geben Sie die IP-Adresse des Druckers in das Adressfeld ein.

**Hinweise:**

- Zeigen Sie die IP-Adresse des Druckers auf dem Startbildschirm des Druckers an. Die IP-Adresse wird in vier Zahlengruppen angezeigt, die durch Punkte voneinander abgetrennt sind. Beispiel: 123.123.123.123.
- Wenn Sie einen Proxyserver verwenden, deaktivieren Sie ihn vorübergehend, um die Webseite ordnungsgemäß zu laden.

**2** Klicken Sie auf **Einstellungen >Menü "Papier" >Benutzerdefinierte Namen**.

**3** Wählen Sie einen benutzerdefinierten Namen aus, und geben Sie dann einen benutzerdefinierten Namen für die Papiersorte ein.

**4** Klicken Sie auf **Übernehmen**.

**5** Klicken Sie auf **Benutzersorten**, und stellen Sie dann sicher, dass der benutzerdefinierte Name durch den neuen benutzerdefinierten Namen für die Papiersorte ersetzt wurde.

### Verwenden des Druckerbedienfelds

**1** Wechseln Sie auf dem Startbildschirm zu:



**>Menü "Papier" >Benutzerdefinierte Namen**

**2** Wählen Sie einen benutzerdefinierten Namen aus, und geben Sie dann einen benutzerdefinierten Namen für die Papiersorte ein.

**3** Berühren Sie **Übernehmen**.

**4** Berühren Sie **Benutzersorten**, und stellen Sie dann sicher, dass der benutzerdefinierte Name durch den neuen benutzerdefinierten Namen für die Papiersorte ersetzt wurde.

## Zuweisen einer benutzerdefinierten Papiersorte

### Verwendung des Embedded Web Server

Beim Verbinden bzw. Trennen von Fächern kann ein benutzerdefinierter Name für die Papiersorte zugewiesen werden.

- 1 Öffnen Sie einen Webbrowser, und geben Sie die IP-Adresse des Druckers in das Adressfeld ein.

#### Hinweise:

- Zeigen Sie die IP-Adresse des Druckers auf dem Startbildschirm des Druckers an. Die IP-Adresse wird in vier Zahlengruppen angezeigt, die durch Punkte voneinander abgetrennt sind. Beispiel: 123.123.123.123.
- Wenn Sie einen Proxyserver verwenden, deaktivieren Sie ihn vorübergehend, um die Webseite ordnungsgemäß zu laden.

- 2 Klicken Sie auf **Einstellungen** > **Menü "Papier"** > **Benutzersorten**.

- 3 Wählen Sie einen benutzerdefinierten Namen für die Papiersorte aus, und wählen Sie dann eine Papiersorte aus.

**Hinweis:** Die Werksvorgabe für die Papiersorte für alle benutzerdefinierten Namen lautet "Papier".

- 4 Klicken Sie auf **Übernehmen**.

### Verwenden des Druckerbedienfelds

- 1 Wechseln Sie auf dem Startbildschirm zu:



> **Menü "Papier"** > **Benutzersorten**

- 2 Wählen Sie einen benutzerdefinierten Namen für die Papiersorte aus, und wählen Sie dann eine Papiersorte aus.

**Hinweis:** Die Werksvorgabe für die Papiersorte für alle benutzerdefinierten Namen lautet "Papier".

- 3 Berühren Sie **Übernehmen**.

# Anleitung für Papier und Spezialdruckmedien

## Hinweise:

- Stellen Sie sicher, dass Papierformat, -sorte und -gewicht auf dem Computer oder Druckerbedienfeld richtig eingestellt wurden.
- Biegen Sie Spezialdruckmedien vor dem Einlegen in beide Richtungen, fächern Sie sie auf und gleichen Sie die Kanten an.
- Der Drucker druckt möglicherweise mit einer niedrigeren Geschwindigkeit, um Schäden an der Fixierstation zu vermeiden.

## Verwenden von Spezialdruckmedien

### Tipps für das Verwenden von Karten

Karten sind schwere und einschichtige Druckmedien. Sie verfügen über veränderliche Eigenschaften wie den Feuchtigkeitsgehalt, die Stärke und die Struktur, die die Druckqualität wesentlich beeinflussen können.

- Stellen Sie Papiergröße, -sorte, -struktur und -gewicht auf dem Druckerbedienfeld im Menü "Papier" entsprechend den in das Fach eingelegten Karten ein.
- Führen Sie stets Testdrucke mit den Karten durch, die Sie verwenden möchten, bevor Sie große Mengen kaufen.
- Legen Sie Papierstruktur und -gewicht in den Facheinstellungen entsprechend dem im Fach eingelegten Papier fest.
- Vordruckte Elemente, Perforationen und Falzstellen können die Druckqualität erheblich beeinträchtigen und Papierstaus sowie Probleme bei der Handhabung der Druckmedien verursachen.
- Biegen Sie die Karten vor dem Einlegen in das Papierfach in beide Richtungen, und fächern Sie sie auf, um die Karten voneinander zu lösen. Klopfen Sie die Kanten auf einer ebenen Fläche gerade.

### Tipps für das Verwenden von Briefumschlägen

- Stellen Sie Papiergröße, -sorte, -struktur und -gewicht auf dem Druckerbedienfeld im Menü "Papier" entsprechend den in das Fach eingelegten Briefumschlägen ein.
- Führen Sie stets Testdrucke mit den Briefumschlägen durch, die Sie verwenden möchten, bevor Sie große Mengen kaufen.
- Verwenden Sie speziell für Laserdrucker entwickelte Briefumschläge.
- Verwenden Sie Briefumschläge aus Papier mit einem Baumwollgehalt von 25 % und einem Gewicht von 90 g/m<sup>2</sup>, um optimale Ergebnisse zu erzielen.
- Verwenden Sie nur neue, unbeschädigte Umschläge.
- Um optimale Ergebnisse zu erzielen und Papierstaus auf ein Minimum zu reduzieren, verwenden Sie keine Briefumschläge, die:
  - übermäßig gewellt oder aufgerollt sind
  - zusammenkleben oder in irgendeiner Form beschädigt sind
  - Fenster, Löcher, Perforationen, Ausschnitte oder Prägungen aufweisen
  - mit Metallklammern, Verschlussstreifen oder Metallfaltleisten versehen sind
  - mit einem Sicherheitsverschluss versehen sind

- mit Briefmarken versehen sind
- frei liegende Klebeflächen aufweisen, wenn die Umschlagklappe zugeklebt oder geschlossen ist
- umgeknickte Ecken aufweisen
- mit einer rauen, gekräuselten oder gerippten Oberfläche versehen sind
- Passen Sie die Seitenführungen an die Breite der Briefumschläge an.
- Biegen Sie die Briefumschläge vor dem Einlegen in das Papierfach in beide Richtungen, um die Umschläge voneinander zu lösen, und fächern Sie sie auf. Klopfen Sie die Kanten auf einer ebenen Fläche gerade.

**Hinweis:** Bei einer sehr hohen Luftfeuchtigkeit (über 60 %) kann es angesichts der hohen Temperaturen beim Drucken zum Zerknittern oder Verkleben der Briefumschläge kommen.

## Tipps für das Drucken von Etiketten

- Stellen Sie Papiergröße, -sorte, -struktur und -gewicht auf dem Druckerbedienfeld im Menü "Papier" entsprechend den in das Fach eingelegten Etiketten ein.
- Führen Sie stets Testdrucke mit den Etiketten durch, die Sie verwenden möchten, bevor Sie große Mengen kaufen.
- Verwenden Sie speziell für Laserdrucker entwickelte Etiketten.
- Verwenden Sie keine Etiketten mit Hochglanzmaterial als Träger.
- Verwenden Sie vollständige Etikettenbögen. Bei nicht vollständigen Etikettenbögen kann es passieren, dass sich Etiketten während des Druckvorgangs lösen und dadurch ein Papierstau entsteht. Unvollständige Etikettenbögen können darüber hinaus den Drucker und die Tonerkassette mit Kleber verunreinigen und zu einem Verlust der Garantie für den Drucker und die Tonerkassette führen.
- Verwenden Sie keine Etiketten mit freiliegendem Klebstoff.
- Biegen Sie die Etiketten vor dem Einlegen in das Papierfach in beide Richtungen, und fächern Sie sie auf, um sie voneinander zu lösen. Klopfen Sie die Kanten auf einer ebenen Fläche gerade.

## Tipps für das Verwenden von Briefbögen

- Verwenden Sie speziell für Laserdrucker entwickelte Briefbögen.
- Führen Sie stets Testdrucke mit den Briefbögen durch, die Sie verwenden möchten, bevor Sie große Mengen kaufen.
- Biegen Sie die Briefbogen vor dem Einlegen in beide Richtungen, und fächern Sie sie auf, um die Blätter voneinander zu lösen.
- Beim Bedrucken von Briefbögen ist die Seitenausrichtung von Bedeutung.

Quelle	Drucken	Druckseite	Papierausrichtung
Fächer	Einseitig	Nach unten	Legen Sie das Blatt so ein, dass die obere Kante zur Vorderseite des Fachs zeigt.
Fächer	Beidseitig	Nach oben	Legen Sie das Blatt so ein, dass es mit der Unterkante zuerst in den Drucker eingezogen wird.
Universalzuführung	Einseitig	Nach oben	Legen Sie das Blatt so ein, dass es mit der Oberkante zuerst in den Drucker eingezogen wird.
Universalzuführung	Beidseitig	Nach unten	Legen Sie das Blatt so ein, dass es mit der Unterkante zuerst in den Drucker eingezogen wird.

**Hinweis:** Informieren Sie sich beim Hersteller oder Vertreter des Papiers, ob die vorgedruckten Briefbögen für Laserdrucker geeignet sind.

## Tipps für das Verwenden von Folien

- Stellen Sie Papiergröße, -sorte, -struktur und -gewicht auf dem Druckerbedienfeld im Menü "Papier" entsprechend den in das Fach eingelegten Folien ein.
- Drucken Sie eine Testseite auf den Folien, die Sie verwenden möchten, bevor Sie große Mengen kaufen.
- Verwenden Sie speziell für Laserdrucker entwickelte Folien.
- Vermeiden Sie Fingerabdrücke auf den Folien, damit keine Probleme mit der Druckqualität auftreten.
- Biegen Sie die Folien vor dem Einlegen in beide Richtungen, und fächern Sie sie auf, um die Blätter voneinander zu lösen.
- Wenn Sie eine größere Anzahl Folien drucken, stellen Sie sicher, nur bis zu 20 Seiten auf einmal zu drucken mit einem Abstand von mindestens drei Minuten zwischen den Druckvorgängen, um zu verhindern, dass die Folien in der Ablage aneinanderhaften. Sie können auch jeweils 20 Folien nach dem Drucken aus der Ablage nehmen.

## Richtlinien für Papier

### Papiereigenschaften

Die folgenden Papiereigenschaften beeinflussen die Druckqualität und die Zuverlässigkeit des Druckers. Beachten Sie diese Faktoren vor dem Drucken:

#### Gewicht

Die Druckerfächer und die Universalzuführung können Papier mit einem Gewicht von 60 bis 176 g/m<sup>2</sup> und vertikaler Faserrichtung automatisch einziehen. Papier mit einem Gewicht von 60-135 g/m<sup>2</sup> und vertikaler Faserrichtung kann vom 2100-Blatt-Papierfach automatisch eingezogen werden. Papier unter 60 g/m<sup>2</sup> ist unter Umständen nicht fest genug, um korrekt eingezogen zu werden, sodass Papierstaus verursacht werden.

**Hinweis:** Für den beidseitigen Druck unterstützt der Drucker Papier mit 60 bis 176 g/m<sup>2</sup>.

#### Wellen

Unter "gewellt" versteht man die Neigung von Papier, sich an den Kanten zu wellen. Übermäßiges Wellen kann Probleme bei der Papierzufuhr verursachen. Die Wellung kann auftreten, nachdem das Papier den Drucker durchlaufen hat, in dem es hohen Temperaturen ausgesetzt wurde. Wenn Sie Papier unverpackt in einer heißen, feuchten, kalten oder trockenen Umgebung aufbewahren, kann sich das Papier sogar in den Fächern vor dem Druckvorgang wellen, wodurch Einzugsprobleme verursacht werden können.

#### Glätte

Der Glättegrad von Papier beeinflusst unmittelbar die Druckqualität. Wenn Papier zu rau ist, kann der Toner nicht richtig auf dem Papier fixiert werden. Wenn das Papier zu glatt ist, können Einzugsprobleme oder Probleme hinsichtlich der Druckqualität verursacht werden. Verwenden Sie Papier mit einem Glättestwert zwischen 100 und 300 Sheffield-Punkten, wobei die beste Druckqualität bei einer Glätte zwischen 150 und 250 Sheffield-Punkten erzielt wird.

#### Feuchtigkeitsgehalt

Der Feuchtigkeitsgehalt des Papiers beeinflusst die Druckqualität und die Fähigkeit des Druckers, das Papier ordnungsgemäß einzuziehen. Bewahren Sie Papier in der Originalverpackung auf, bis Sie es verwenden. Damit wird das Papier weniger Feuchtigkeitsschwankungen ausgesetzt, die sich negativ auf die Qualität des Papiers auswirken können.

Lagern Sie das Papier 24 bis 48 Stunden in seiner Originalverpackung in der gleichen Umgebung, in der sich auch der Drucker befindet. Dehnen Sie die Zeit auf mehrere Tage aus, wenn die Lager- oder Transportumgebung stark von der Druckerumgebung abweicht. Bei dickem Papier ist möglicherweise ebenfalls ein längerer Aufbereitungszeitraum erforderlich.

## Faserrichtung

Die Faserrichtung bezieht sich auf die Ausrichtung der Papierfasern in einem Blatt Papier. Die Faserrichtung ist entweder *vertikal*, d. h. die Fasern verlaufen in Längsrichtung des Papiers, oder *horizontal*, d. h. die Fasern verlaufen in Querrichtung des Papiers.

Für Papier mit einem Gewicht von 60 bis 176 g/m<sup>2</sup> wird Papier mit vertikaler Faserrichtung empfohlen.

## Fasergehalt

Die meisten hochwertigen xerografischen Papiere bestehen aus 100 % chemisch zersetztem Holz. Dieser Gehalt gibt dem Papier eine hohe Stabilität, sodass weniger Probleme bei der Papierzufuhr auftreten und eine höhere Druckqualität erzielt wird. Papier, das Fasern wie z. B. Baumwolle enthält, kann sich negativ auf die Papierhandhabung auswirken.

## Auswählen des Papiers

Durch die Verwendung des geeigneten Papiers können Papierstaus vermieden und ein störungsfreier Druck gewährleistet werden.

So vermeiden Sie Papierstaus und schlechte Druckqualität:

- Verwenden Sie *stets* neues, unbeschädigtes Papier.
- Achten Sie vor dem Einlegen auf die empfohlene Druckseite des Papiers. Ein entsprechender Hinweis befindet sich normalerweise auf der Verpackung des Papiers.
- Verwenden Sie *kein* Papier, das manuell zugeschnitten wurde.
- Legen Sie *keine* unterschiedlichen Papierformate, -sorten und -gewichte in ein Fach ein. Dadurch werden Papierstaus verursacht.
- Verwenden Sie *kein* beschichtetes Papier, es sei denn, es ist speziell für den elektrofotografischen Druck vorgesehen.

## Auswählen vorgedruckter Formulare und Briefbögen

- Für 60 bis 90 g/m<sup>2</sup>-Papier wird Papier mit vertikaler Faserrichtung empfohlen.
- Verwenden Sie nur Formulare und Briefbögen, die im Offset-Lithographie-Verfahren oder im Gravurdruckverfahren bedruckt wurden.
- Vermeiden Sie die Verwendung von rauem Papier oder Papier mit stark strukturierter Oberfläche.
- Verwenden Sie Farben, die nicht durch das Harz im Toner beeinträchtigt werden. Farben auf Oxidations- oder Ölbasis erfüllen diese Anforderungen in der Regel; für Latexfarben gilt das möglicherweise nicht.
- Führen Sie stets Testdrucke auf vorgedruckten Formularen und Briefbögen durch, die Sie verwenden möchten, bevor Sie große Mengen kaufen. Damit wird bestimmt, ob die Tinte auf dem vorgedruckten Formular oder Briefbogen die Druckqualität beeinflusst.
- Wenden Sie sich im Zweifelsfall an Ihren Papierlieferanten.

## Verwenden von Recyclingpapier und anderen Papieren

Als Unternehmen, das sich seiner Verantwortung gegenüber der Umwelt bewusst ist, unterstützen wir die Verwendung von Recycling-Papier, das speziell für Laserdrucker (elektrofotografische Drucker) hergestellt wird.

Da jedoch nicht allgemein gesagt werden kann, dass Recycling-Papier grundsätzlich gut eingezogen wird, testen wir in regelmäßigen Abständen weltweit das im Handel erhältliche Einzelblatt-Kopierpapier. Bei diesen wissenschaftlichen Tests gelten strenge und fachspezifische Richtlinien. Dabei sind viele Faktoren zu berücksichtigen, entweder einzeln oder als Ganzes. Dazu zählen:

- Höhe des Altpapieranteils (Wir testen Papier mit einem Altpapieranteil von bis zu 100 %.)
- Temperatur- und Luftfeuchtigkeitsbedingungen (Die Testkammern simulieren die klimatischen Bedingungen aus allen Ländern der Welt.)
- Feuchtigkeitsgehalt (Der Feuchtigkeitsgehalt für Büropapier sollte bei 4-5 % liegen.)
- Biege- und Druckresistenz und entsprechende Festigkeit bedeuten eine optimale Zuführung durch den Drucker.
- Stärke (hat Auswirkungen darauf, wie viele Blätter in ein Fach eingelegt werden können)
- Oberflächenrauheit (gemessen in Sheffield-Einheiten, hat Auswirkungen auf die Klarheit des Druckbildes und die Fixierung des Toners auf dem Papier)
- Oberflächenreibungsfaktor (gibt an, wie leicht sich die einzelnen Blätter trennen lassen)
- Faserrichtung und Formation (hat Auswirkungen auf die Wellenbildung, die sich wiederum auf die Art auswirkt, wie das Papier durch den Drucker bewegt wird)
- Weißgehalt und Struktur (Aussehen und Griffigkeit)

Die Qualität von Recycling-Papier ist besser denn je, der Anteil von Recycling-Material in einem Papier beeinflusst allerdings den Grad der Kontrolle über Fremdmaterial. Und wenngleich Recycling-Papier eine gute Möglichkeit zum umweltfreundlichen Drucken bietet, ist es nicht perfekt. Der Energieaufwand beim Entfernen von Tinte oder Zusätzen wie Farb- und Klebstoffen ist so hoch, dass oft höhere CO<sub>2</sub>-Emissionen als bei der normalen Papierherstellung verursacht werden. Insgesamt betrachtet ermöglicht die Verwendung von Recycling-Papier aber ein besseres Ressourcen-Management.

Die verantwortungsvolle Nutzung von Papier ist für uns ein wichtiges Anliegen. Aus diesem Grund führen wir auch Lebenszyklus-Analysen für unsere Produkte durch. Für ein besseres Verständnis, welchen Einfluss Drucker auf die Umwelt haben, hat das Unternehmen mehrere solcher Lebenszyklus-Analysen in Auftrag gegeben. Das Ergebnis: Papier hält mit bis zu 80 % den Hauptanteil der im Laufe eines Produktlebenszyklus (vom Entwurf bis zum Ende der Lebensdauer) verursachten CO<sub>2</sub>-Emissionen. Grund dafür sind die energieintensiven Prozesse bei der Herstellung von Papier.

Wir versuchen, Kunden und Partner dazu zu bewegen, den Einfluss von Papier zu minimieren. Die Verwendung von Recycling-Papier ist eine Möglichkeit. Die Vermeidung verschwenderischen und unnötigen Papierverbrauchs ist eine andere. Unser Unternehmen bietet Kunden zahlreiche Möglichkeiten, Verschwendung beim Drucken und Kopieren zu minimieren. Darüber hinaus ermutigen wir alle, ihr Papier über Anbieter zu beziehen, die sich für eine nachhaltige Forstwirtschaft stark machen.

Wir sprechen keine Empfehlungen für einzelne Anbieter aus, allerdings gibt es eine Produktliste für Spezialanwendungen. Mit den folgenden Richtlinien zur Papierwahl kann der Umwelteinfluss beim Drucken verringert werden:

- 1** Minimieren Sie den Papierverbrauch.
- 2** Achten Sie bei Papier aus Holzfasern auf die Herkunft des Holzes. Kaufen Sie Papier von Anbietern, die Zertifizierungen wie die des FSC (Forestry Stewardship Council) oder des PEFC (Program for the Endorsement of Forest Certification) vorweisen können. Diese Zertifizierungen garantieren, dass der Papierhersteller Zellstoff von Forstunternehmen bezieht, die auf ein umweltverträgliches und sozial verantwortungsvolles Forstmanagement setzen und sich für die Wiederaufforstung stark machen.

- 3** Wählen Sie das am besten geeignete Papier für Druckanforderungen: Normales zertifiziertes Papier (75 oder 80 g/m<sup>2</sup>), Papier mit geringerem Gewicht oder Recycling-Papier.

### Unzulässige Papiersorten

Testergebnisse zeigen an, dass die folgenden Papiersorten ein Risiko bei der Verwendung mit Laserdruckern darstellen:

- Chemisch behandeltes Papier, das zum Erstellen von Kopien ohne Kohlepapier gedacht ist (auch als *kohlepapierfreies Papier* bezeichnet)
- vorgedrucktes Papier, das mit Chemikalien hergestellt wurde, die den Drucker verunreinigen können
- Vorgeschnittenes Papier, das durch die Temperatur in der Druckerfixierstation beeinträchtigt werden kann
- Vorgeschnittenes Papier, bei dem eine Registereinstellung (genaue Position auf der Seite) von mehr als ±2,3 mm erforderlich ist, wie z.B. bei OCR-Formularen (Optical Character Recognition = optische Zeichenerkennung). In manchen Fällen kann die Registereinstellung mit der Softwareanwendung geändert werden, um solche Formulare zu drucken.
- Beschichtetes Papier (korrekturgeeignetes Feinpostpapier), synthetisches Papier, Thermopapier
- Papier mit rauen Kanten oder einer rauen bzw. stark strukturierten Oberfläche sowie gewelltes Papier
- Recycling-Papier, nicht entsprechend EN12281:2002 (Europäische Tests)
- Papier mit einem Gewicht unter 60 g/m<sup>2</sup>
- Mehrteilige Formulare oder Dokumente

### Aufbewahren von Papier

Befolgen Sie die folgenden Richtlinien zum Aufbewahren von Papier, um Papierstaus zu vermeiden und eine gleichbleibende Druckqualität sicherzustellen:

- Die besten Ergebnisse erzielen Sie, wenn Sie Papier bei einer Temperatur von 21 °C und einer relativen Luftfeuchtigkeit von 40 % aufbewahren. Die meisten Hersteller empfehlen, bei Temperaturen zwischen 18 und 24 °C und einer relativen Luftfeuchtigkeit von 40 bis 60 % zu drucken.
- Lagern Sie Kartons mit Papier nicht direkt auf dem Boden, sondern auf einer Palette oder in einem Regal.
- Lagern Sie Einzelpakete auf einer ebenen Fläche.
- Legen Sie keine Gegenstände auf Papierpaketen ab.
- Nehmen Sie das Papier erst aus dem Karton oder der Verpackung, wenn Sie es in den Drucker einlegen möchten. Das Papier bleibt sauber, trocken und plan, wenn Sie es im Karton oder in der Verpackung aufbewahren.

## Unterstützte Papierformate, -sorten und -gewichte

In den folgenden Tabellen finden Sie Informationen zu den standardmäßigen und optionalen Papierzuführungen sowie zu den unterstützten Papierformaten, -sorten und -gewichten.

**Hinweis:** Wenn Sie ein Papierformat verwenden, das nicht aufgeführt wird, wählen Sie das *nächstgrößere* Format aus.

### Vom Drucker unterstützte Papierformate

**Hinweis:** Beim Drucken auf Papier, das weniger als 210 mm (8,3 Zoll) breit ist, druckt der Drucker möglicherweise nach einer gewissen Zeit bei einer niedrigeren Geschwindigkeit, um optimale Druckergebnisse zu erzielen.



Papierformat <sup>1</sup>	Abmessungen	Standard- oder optionales 550-Blatt-Fach	2100-Blatt-Fach	Universalzuführung	Beidseitig	ADZ	Scannerglas
<b>A4</b>	210 x 297 mm (8,3 x 11,7 Zoll)	✓	✓	✓	✓	✓	✓
<b>A5</b>	148 x 210 mm (5,8 x 8,3 Zoll)	✓	✓ <sup>2</sup>	✓	✓	✓	✓
<b>A6</b>	105 x 148 mm (4,1 x 5,8 Zoll)	✓	x	✓	✓	✓	✓
<b>JIS B5</b>	182 x 257 mm (7,2 x 10,1 Zoll)	✓	x	✓	✓	✓	✓
<b>Letter</b>	216 x 279 mm (8,5 x 11 Zoll)	✓	✓	✓	✓	✓	✓
<b>Legal</b>	216 x 356 mm (8,5 x 14 Zoll)	✓	✓	✓	✓	✓	✓
<b>Executive</b>	184 x 267 mm (7,3 x 10,5 Zoll)	✓	x	✓	✓	✓	✓
<b>Oficio (Mexiko)</b>	216 x 340 mm (8,5 x 13,4 Zoll)	✓	✓	✓	✓	✓	✓
<b>Folio</b>	216 x 330 mm (8,5 x 13 Zoll)	✓	✓	✓	✓	✓	✓
<b>Statement</b>	140 x 216 mm (5,5 x 8,5 Zoll)	✓	x	✓	✓	✓	✓
<b>Universal</b>	105 x 148 mm bis 216 x 356 mm (4,13 x 5,83 Zoll bis 8,5 x 14 Zoll)	✓	x	✓	✓	✓	✓
	70 x 127 mm bis 216 x 356 mm (2,76 x 5 Zoll bis 8,5 x 14 Zoll)	x	x	✓	x	✓ <sup>3</sup>	✓
<b>7 3/4 Briefumschlag (Monarch)</b>	98 x 191 mm (3,9 x 7,5 Zoll)	✓	x	✓	x	x	✓
<b>9 Briefumschlag</b>	98 x 225 mm (3,9 x 8,9 Zoll)	✓	x	✓	x	x	✓
<b>10 Briefumschlag</b>	105 x 241 mm (4,1 x 9,5 Zoll)	✓	x	✓	x	x	✓

<sup>1</sup> Wenn das bevorzugte Standardpapierformat auf dem Druckerbedienfeld nicht festgelegt werden kann, können Sie im Menü "Papierformat/Sorte" die häufigen Papierformate wählen, die der Position der Längenzuführung im Fach entsprechen. Wenn das Papierformat nicht verfügbar ist, wählen Sie die Option **Universal** aus oder schalten Sie die Formaterkennung aus. Weitere Informationen erhalten Sie vom technischen Kundendienst.

<sup>2</sup> Papier wird unterstützt, wenn es an der langen Kante ausgerichtet wird.

<sup>3</sup> Universal wird in der automatischen Dokumentenzuführung (ADZ) nur bei Breiten von 76 mm (3 Zoll) bis 216 mm (8,5 Zoll) und Längen von 127 mm (5 Zoll) bis 356 mm (14 Zoll) unterstützt.

Papierformat <sup>1</sup>	Abmessungen	Standard- oder optionales 550-Blatt-Fach	2100-Blatt-Fach	Universalzuführung	Beidseitig	ADZ	Scannerglas
<b>DL Briefumschlag</b>	110 x 220 mm (4,3 x 8,7 Zoll)	✓	x	✓	x	x	✓
<b>C5 Briefumschlag</b>	162 x 229 mm (6,38 x 9,01 Zoll)	✓	x	✓	x	x	✓
<b>B5 Briefumschlag</b>	176 x 250 mm (6,93 x 9,84 Zoll)	✓	x	✓	x	x	✓
<b>Anderer Briefumschlag</b>	98 x 162 mm (3,9 x 6,4 Zoll) bis 176 x 250 mm (6,9 x 9,8 Zoll)	✓	x	✓	x	x	✓

<sup>1</sup> Wenn das bevorzugte Standardpapierformat auf dem Druckerbedienfeld nicht festgelegt werden kann, können Sie im Menü "Papierformat/Sorte" die häufigen Papierformate wählen, die der Position der Längenzuführung im Fach entsprechen. Wenn das Papierformat nicht verfügbar ist, wählen Sie die Option **Universal** aus oder schalten Sie die Formaterkennung aus. Weitere Informationen erhalten Sie vom technischen Kundendienst.

<sup>2</sup> Papier wird unterstützt, wenn es an der langen Kante ausgerichtet wird.

<sup>3</sup> Universal wird in der automatischen Dokumentenzuführung (ADZ) nur bei Breiten von 76 mm (3 Zoll) bis 216 mm (8,5 Zoll) und Längen von 127 mm (5 Zoll) bis 356 mm (14 Zoll) unterstützt.

## Vom Drucker unterstützte Papiersorten und -gewichte

Das Druckwerk unterstützt Papier mit einem Gewicht von 60 bis 176 g/m<sup>2</sup>.

**Hinweis:** Etiketten, Folien, Briefumschläge und Karten werden immer mit einer niedrigeren Druckgeschwindigkeit gedruckt.

Papiersorte	550-Blatt-Fach	2100-Blatt-Fach	Universalzuführung	Beidseitig	ADZ	Scannerglas
<b>Papier</b>	✓	✓	✓	✓	✓	✓
<b>Karten</b>	✓	x	✓	✓	x	✓
<b>Briefumschlag normal</b>	✓	x	✓	x	x	✓
<b>Briefumschlag rau</b>	✓	x	✓	x	x	✓
<b>Papieretiketten</b>	✓	x	✓	x	✓	✓
<b>Pharmazie-Etiketten</b>	✓	x	✓	✓	✓	✓
<b>Folien*</b>	✓	x	✓	x	✓	✓



\* Drucken Sie nur 20 Folien auf einmal, um zu verhindern, dass sie aneinanderhaften. Weitere Informationen finden Sie unter ["Tipps für das Verwenden von Folien" auf Seite 81](#).

# Drucken

## Drucken von Formularen und Dokumenten

### Drucken von Formularen

Verwenden Sie die Anwendung "Formulare und Favoriten", um schnell und einfach auf häufig verwendete Formulare oder andere regelmäßig gedruckte Inhalte zuzugreifen. Bevor Sie die Anwendung verwenden können, muss sie auf dem Drucker eingerichtet werden. Weitere Informationen finden Sie unter ["Einrichten von Forms and Favorites" auf Seite 23](#).

- 1 Navigieren Sie auf dem Startbildschirm des Druckers zu:  
**Formulare und Favoriten** > Formular aus der Liste auswählen > Anzahl der Kopien eingeben > weitere Einstellungen anpassen
- 2 Drücken Sie abhängig von Ihrem Druckermodell   oder **Übernehmen**.

### Drucken eines Dokuments

- 1 Stellen Sie im Menü "Papier" des Druckerbedienfelds Papiersorte und -format entsprechend dem eingelegten Papier ein.
- 2 Senden Sie den Druckauftrag:

#### Windows-Benutzer

- a Klicken Sie bei geöffnetem Dokument auf **Datei** > **Drucken**.
- b Klicken Sie auf **Eigenschaften, Einstellungen, Optionen** oder **Einrichtung**.
- c Passen Sie die Einstellungen nach Bedarf an.
- d Klicken Sie auf **OK** > **Drucken**.

#### Macintosh-Benutzer

- a Passen Sie die Einstellungen im Dialogfeld "Seite einrichten" an:
  - 1 Klicken Sie bei geöffnetem Dokument auf **Ablage** > **Seite einrichten**.
  - 2 Wählen Sie ein Papierformat aus oder erstellen Sie ein benutzerdefiniertes Papierformat, das dem eingelegten Papier entspricht.
  - 3 Klicken Sie auf **OK**.
- b Passen Sie die Einstellungen im Dialogfeld "Drucken" an:
  - 1 Wählen Sie bei geöffnetem Dokument **Ablage** > **Drucken**.  
Klicken Sie bei Bedarf auf das Dreieck, um weitere Optionen einzublenden.
  - 2 Passen Sie die Einstellungen im Dialogfeld "Drucken" und den Einblendmenüs nach Bedarf an.  
**Hinweis:** Um mit einer spezifischen Papiersorte zu drucken, passen Sie die Einstellungen für die Papiersorte an das eingelegte Papier an oder wählen Sie das geeignete Fach bzw. die geeignete Zuführung aus.
  - 3 Klicken Sie auf **Drucken**.

## Anpassen des Tonerauftrags

- 1 Öffnen Sie einen Webbrowser, und geben Sie die IP-Adresse des Druckers in das Adressfeld ein.

### Hinweise:

- Zeigen Sie die IP-Adresse des Druckers auf dem Startbildschirm des Druckers an. Die IP-Adresse wird in vier Zahlengruppen angezeigt, die durch Punkte voneinander abgetrennt sind. Beispiel: 123.123.123.123.
- Wenn Sie einen Proxyserver verwenden, deaktivieren Sie ihn vorübergehend, um die Webseite ordnungsgemäß zu laden.

- 2 Klicken Sie auf **Einstellungen > Druckeinstellungen > Menü "Qualität" > Tonerauftrag**.

- 3 Passen Sie den Tonerauftrag an, und klicken Sie dann auf **Übernehmen**.

## Verwenden des Druckerbedienfelds

- 1 Wechseln Sie auf dem Startbildschirm zu:



> **Einstellungen > Druckeinstellungen > Menü "Qualität" > Tonerauftrag**

- 2 Passen Sie die Einstellung an, und berühren Sie anschließend **Übernehmen**.

## Drucken von einem Flash-Laufwerk

### Drucken von einem Flash-Laufwerk

#### Hinweise:

- Vor dem Ausdrucken einer verschlüsselten PDF-Datei werden Sie aufgefordert, das Dateikennwort auf dem Druckerbedienfeld einzugeben.
- Sie können nur Dateien drucken, für die Sie die entsprechenden Rechte besitzen.

- 1 Schließen Sie ein Flash-Laufwerk an den USB-Anschluss an.





**Hinweise:**

- Wenn ein Flash-Laufwerk installiert ist, wird auf dem Startbildschirm des Druckers ein Flash-Laufwerkssymbol angezeigt.
- Wenn Sie das Flash-Laufwerk in einer Situation anschließen, in der ein Benutzereingriff erforderlich ist (beispielsweise bei Papierstaus), ignoriert der Drucker das Flash-Laufwerk.
- Wenn Sie das Flash-Laufwerk anschließen, während der Drucker gerade andere Aufträge verarbeitet, wird die Meldung **Belegt** auf dem Druckerdisplay angezeigt. Nachdem die anderen Druckaufträge verarbeitet wurden, müssen Sie ggf. die Liste der angehaltenen Aufträge aufrufen, um die auf dem Flash-Laufwerk gespeicherten Dokumente zu drucken.

**Warnung - Mögliche Schäden:** USB-Kabel, WLAN-Adapter, Anschlüsse, Speichermedium oder Drucker sollten im angezeigten Bereich während eines Druck-, Lese- oder Schreibvorgangs mittels Speichermedium nicht berührt werden. Es kann ein Datenverlust auftreten.



- 2 Drücken Sie auf dem Druckerbedienfeld auf das Dokument, das Sie drucken möchten.
- 3 Berühren Sie die Pfeile, um eine Vorschau des Dokuments aufzurufen.
- 4 Verwenden Sie  oder , um die Anzahl der zu druckenden Kopien anzugeben, und berühren Sie anschließend **Drucken**.

**Hinweise:**

- Belassen Sie das Flash-Laufwerk so lange am USB-Anschluss, bis der Druck des Dokuments abgeschlossen ist.
- Wenn Sie das Flash-Laufwerk nicht aus dem Drucker entfernen, nachdem Sie den ersten USB-Menübildschirm beendet haben, berühren Sie **Angehaltene Jobs** auf dem Startbildschirm, um Dateien vom Flash-Laufwerk zu drucken.

## Unterstützte Flash-Laufwerke und Dateitypen

**Hinweise:**

- High-Speed-USB-Flash-Geräte müssen den Full-Speed-Standard unterstützen. Low-Speed-USB-Geräte werden nicht unterstützt.

- USB-Flash-Laufwerke müssen das FAT-Dateisystem (File Allocation Tables) unterstützen. Geräte, die mit dem NTFS-System (New Technology File System) oder anderen Dateisystemen formatiert sind, werden nicht unterstützt.

Empfohlene Flash-Laufwerke	Dateityp
<p>Es sind zahlreiche getestete Flash-Laufwerke für die Verwendung mit diesem Drucker zugelassen. Weitere Informationen finden Sie unter <a href="http://www.dell.com/support/printers">www.dell.com/support/printers</a>.</p>	<p>Dokumente:</p> <ul style="list-style-type: none"> <li>• .pdf</li> <li>• .xps</li> </ul> <p>Bilder:</p> <ul style="list-style-type: none"> <li>• .dcm</li> <li>• .gif</li> <li>• .jpeg oder .jpg</li> <li>• .bmp</li> <li>• .pcx</li> <li>• .tiff oder .tif</li> <li>• .png</li> <li>• .fls</li> </ul>

## Drucken über ein Mobilgerät

### Drucken über ein Mobilgerät mithilfe von AirPrint

AirPrint™ ist eine Anwendung für mobiles Drucken, die den direkten Druck von einem iPad® (alle Modelle), iPhone® (3GS oder höher) oder iPod touch® (3. Generation oder höher) auf einem AirPrint-fähigen Drucker ermöglicht. AirPrint-fähige Drucker unterstützen diese unter den neuesten iOS-Versionen ausgeführten Mobilgeräte.

**Hinweis:** Stellen Sie sicher, dass sich der Drucker und das Mobilgerät im selben WLAN befinden. Informationen zum Konfigurieren der WLAN-Einstellungen des mobilen Endgeräts finden Sie in der Gerätedokumentation.

- 1 Starten Sie über den Startbildschirm Ihres Mobilgeräts die Anwendung.

**Hinweis:** Die folgenden Apple-Anwendungen unterstützen den Ausdruck beliebiger Inhalte: iBook, Mail, Photos, Safari sowie bestimmte Anwendungen aus dem App Store.

- 2 Wählen Sie das zu druckende Element aus und tippen Sie dann auf .
- 3 Tippen Sie auf **Drucken** und wählen Sie dann den Drucker aus.
- 4 Legen Sie die gewünschten Druckoptionen fest und tippen Sie dann auf **Drucken**.

### Drucken über ein Mobilgerät mithilfe von Dell Mobile Print

Mit Dell Mobile Print können Sie Druckaufträge von einem mobilen Android-Endgerät (OS 2.1 oder höher) direkt auf Ihrem Drucker ausgeben.

**Hinweise:**

- Stellen Sie sicher, dass sich der Drucker und das Mobilgerät im selben WLAN befinden.

- Informationen zum Konfigurieren der WLAN-Einstellungen finden Sie in der Dokumentation Ihres Mobilgeräts.

1 Laden Sie die Anwendung "Dell Mobile Print" von Google Play herunter.



2 Tippen Sie auf dem Startbildschirm des Mobilgeräts auf

3 Wählen Sie das zu druckende Element aus.

Sie können aus der Liste unterstützter Anwendungen auswählen (z. B. Kalender, Kontakte, Galerie, Google Docs, Gmail, Internet, Messaging, Word-Dokumente, Excel-Dokumente, PowerPoint-Dokumente und PDF-Dokumente).

4 Legen Sie im Dialogfeld "Vorschau anzeigen" ggf. die Druck- und Druckeroptionen fest.

**Hinweis:** Wenn der Drucker nicht in der Liste angezeigt wird, überprüfen Sie die Netzwerkeinstellungen des Druckers und des Mobilgeräts, um sicherzustellen, dass beide an dasselbe WLAN angebunden sind.

5 Tippen Sie auf **Drucken**.

## Drucken von vertraulichen und anderen angehaltenen Druckaufträgen

### Speichern von Druckaufträgen im Drucker

1 Wechseln Sie auf dem Druckerbedienfeld zu:



>Sicherheit >Vertraulicher Druck > Druckauftragsart auswählen

Funktion	Funktion
Max. ungültige PINs	Beschränkt die Anzahl ungültiger PIN-Eingaben. <b>Hinweis:</b> Ist der Grenzwert erreicht, werden die Druckaufträge für diesen Benutzernamen und diese PIN gelöscht.
Ablaufzeit für vertrauliche Aufträge	Hält Druckaufträge auf dem Computer zurück, bis Sie am Druckerbedienfeld die PIN eingeben. <b>Hinweis:</b> Die PIN wird vom Computer aus festgelegt. Sie muss vierstellig sein und kann die Ziffern 1 bis 9 enthalten.
Ablaufzeit für Druckwiederholung	Druckt und speichert Druckaufträge im Druckerspeicher.
Ablaufzeit für zu überprüfende Aufträge	Druckt eine Kopie eines Druckauftrags und hält die restlichen Exemplare auf dem Drucker zurück. So können Sie feststellen, ob die erste Kopie zufriedenstellend ist. Nachdem alle Kopien gedruckt sind, wird der Auftrag automatisch aus dem Druckerspeicher gelöscht.
Ablaufzeit für reservierten Druck	Speichert Druckaufträge, um sie zu einem späteren Zeitpunkt zu drucken. <b>Hinweis:</b> Die Druckaufträge werden so lange gespeichert, bis sie im Menü "Angehaltene Aufträge" gelöscht werden.

Funktion	Funktion
<p><b>Hinweise:</b></p> <ul style="list-style-type: none"> <li>• Druckaufträge mit der Kennzeichnung "Vertraulicher Druck", "Druck bestätigen", "Reservierter Druck" und "Druck wiederholen" werden u. U. gelöscht, wenn der Drucker zusätzlichen Speicherplatz zur Verarbeitung weiterer zurückgehaltener Druckaufträge benötigt.</li> <li>• Sie können den Drucker anweisen, Druckaufträge im Druckerspeicher vorzuhalten, bis Sie den Druckauftrag über das Druckerbedienfeld starten.</li> <li>• Alle Druckaufträge, die vom Benutzer am Drucker gestartet werden können, werden als <i>angehaltene Jobs</i> bezeichnet.</li> </ul>	

2 Berühren Sie **Übernehmen**.

## Drucken von vertraulichen und anderen angehaltenen Druckaufträgen

**Hinweis:** Vertrauliche Druckaufträge und Aufträge des Typs "Druck bestätigen" werden nach dem Druck automatisch aus dem Speicher gelöscht. Druckaufträge des Typs "Druck wiederholen" und "Reservierter Druck" werden im Drucker *beibehalten*, bis Sie sie löschen.

### Windows-Benutzer

- 1 Klicken Sie bei geöffnetem Dokument auf **Datei > Drucken**.
- 2 Klicken Sie auf **Eigenschaften, Einstellungen, Optionen** oder **Einrichtung**.
- 3 Klicken Sie auf **Drucken und Zurückhalten**.
- 4 Wählen Sie die Druckauftragsart (vertraulich, wiederholt, reserviert oder bestätigt) aus und weisen Sie dann einen Benutzernamen zu. Geben Sie für einen vertraulichen Druckauftrag zudem eine vierstellige PIN ein.
- 5 Klicken Sie auf **OK** oder **Drucken**.
- 6 Geben Sie den Druckauftrag vom Startbildschirm des Druckers frei.
  - Wechseln Sie bei vertraulichen Druckaufträgen zu:  
**Angehaltene Aufträge** > Benutzernamen auswählen > **Vertrauliche Aufträge** > PIN eingeben > **Drucken**
  - Wechseln Sie bei anderen Druckaufträgen zu:  
**Angehaltene Aufträge** > Benutzernamen auswählen > Druckauftrag auswählen > Anzahl der Exemplare angeben > **Drucken**

### Macintosh-Benutzer

- 1 Wählen Sie bei geöffnetem Dokument **Ablage > Drucken**.  
Klicken Sie bei Bedarf auf das Dreieck, um weitere Optionen einzublenden.
- 2 Wählen Sie im Dialogfeld mit den Druckoptionen oder im Einblendmenü "Kopien & Seiten" die Option **Auftrags-Routing**.
- 3 Wählen Sie die Druckauftragsart (vertraulich, wiederholt, reserviert oder bestätigt) aus und weisen Sie dann einen Benutzernamen zu. Geben Sie für einen vertraulichen Druckauftrag zudem eine vierstellige PIN ein.
- 4 Klicken Sie auf **OK** oder **Drucken**.



- 5 Geben Sie den Druckauftrag vom Startbildschirm des Druckers frei.
  - Wechseln Sie bei vertraulichen Druckaufträgen zu:  
**Angehaltene Aufträge** > Benutzernamen auswählen > **Vertrauliche Aufträge** > PIN eingeben > **Drucken**
  - Wechseln Sie bei anderen Druckaufträgen zu:  
**Angehaltene Aufträge** > Benutzernamen auswählen > Druckauftrag auswählen > Anzahl der Exemplare angeben > **Drucken**

## Ändern von vertraulichen Druckeinstellungen

**Hinweis:** Diese Funktion ist nur auf Netzwerkdruckern und an Druckserver angeschlossenen Druckern verfügbar.

- 1 Öffnen Sie einen Webbrowser und geben Sie die IP-Adresse des Druckers in das Adressfeld ein.

### Hinweise:

- Zeigen Sie die IP-Adresse des Druckers im Abschnitt "TCP/IP" des Menüs "Netzwerk/Anschlüsse" an. Die IP-Adresse wird in vier Zahlengruppen angezeigt, die durch Punkte voneinander abgetrennt sind. Beispiel: 123.123.123.123.
  - Wenn Sie einen Proxyserver verwenden, deaktivieren Sie ihn vorübergehend, um die Webseite ordnungsgemäß zu laden.
- 2 Klicken Sie auf die Registerkarte **Einstellungen** > **Sicherheit** > **Druckeinrichtung für vertrauliche Aufträge**.
  - 3 Ändern der Einstellungen:
    - Legen Sie eine maximal zulässige Anzahl an PIN-Zugriffsversuchen fest. Wenn ein Benutzer die festgelegte Anzahl an PIN-Zugriffsversuchen überschreitet, werden alle Druckaufträge dieses Benutzers gelöscht.
    - Legen Sie einen Ablaufszeitraum für vertrauliche Druckaufträge fest. Wenn ein Benutzer die Aufträge nicht innerhalb des festgelegten Zeitraums gedruckt hat, werden alle Druckaufträge für diesen Benutzer gelöscht.
  - 4 Speichern Sie die geänderten Einstellungen.

## Drucken von Informationsseiten

### Drucken von Schriftartmusterlisten

- 1 Wechseln Sie auf dem Startbildschirm zu:



> **Berichte** > **Schriftarten drucken**

- 2 Drücken Sie **PCL-Schriften** oder **PostScript-Schriften**.

### Drucken von Verzeichnislisten

In einer Verzeichnisliste werden die im Flash-Speicher oder auf der Druckerfestplatte gespeicherten Ressourcen aufgeführt.

Wechseln Sie auf dem Startbildschirm zu:



> **Berichte** > **Verzeichnis drucken**

# Abbrechen eines Druckauftrags

## Abbrechen von Druckaufträgen am Druckerbedienfeld

- 1 Drücken Sie auf dem Druckerbedienfeld **Auftrag abbrechen** oder drücken Sie auf der Tastatur .
- 2 Drücken Sie den abzubrechenden Druckauftrag und dann **Ausgewählte Aufträge löschen**.

**Hinweis:** Wenn Sie  auf der Zifferntastatur drücken, berühren Sie **Fortsetzen**, um zum Startbildschirm zurückzukehren.

## Abbrechen von Druckaufträgen über den Computer

### Für Windows-Benutzer

- 1 Öffnen Sie den Ordner "Drucker", und wählen Sie dann Ihren Drucker aus.
- 2 Wählen Sie in der Druckwarteschlange den Auftrag aus, den Sie abbrechen möchten, und löschen Sie ihn.

### Für Macintosh-Benutzer

- 1 Navigieren Sie über die Systemeinstellungen im Apple-Menü zu Ihrem Drucker.
- 2 Wählen Sie in der Druckwarteschlange den Auftrag aus, den Sie abbrechen möchten, und löschen Sie ihn.

# Kopieren

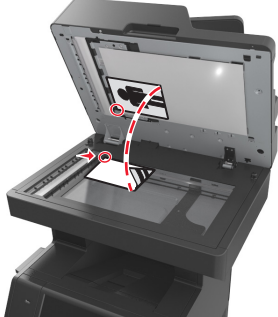
Automatische Dokumentenzuführung (ADZ)	Scannerglas
 <p>Die ADZ kann für mehrseitige Dokumente, einschließlich beidseitig bedruckbarer Seiten, verwendet werden.</p>	 <p>Verwenden Sie das Scannerglas für einseitige Dokumente, Buchseiten, kleine Vorlagen (wie Postkarten oder Fotos), Folien, Fotopapier oder dünne Vorlagen (wie Zeitschriftenausschnitte).</p>

## Erstellen von Kopien

### Erstellen einer Schnellkopie

- 1 Legen Sie das Originaldokument mit der bedruckten Seite nach oben und der kurzen Kante zuerst in die automatische Dokumentenzuführung (ADZ) oder mit der bedruckten Seite nach unten auf das Scannerglas.

**Hinweise:**

- Legen Sie keine Postkarten, Fotos, kleinen Zettel, Folien, Fotopapier oder dünnen Medien (wie z. B. Zeitungsausschnitte) in die ADZ ein. Legen Sie diese Medien auf das Scannerglas.
- Die ADZ-Kontrollleuchte leuchtet, wenn das Papier korrekt eingelegt wurde.

- 2 Wenn Sie ein Dokument in die ADZ einlegen, müssen Sie die Papierführung anpassen.

**Hinweis:** Um zu vermeiden, dass ein Bild beschnitten wird, müssen das Format des Originaldokuments und die Größe des Kopierpapiers identisch sein.

- 3 Drücken Sie an der Bedienerkonsole des Druckers auf .

### Kopieren über die Automatische Dokumentenzuführung (ADZ)

- 1 Legen Sie das Originaldokument mit der bedruckten Seite nach oben und der kurzen Kante zuerst in die ADZ ein.

**Hinweise:**

- Legen Sie keine Postkarten, Fotos, kleinen Zettel, Folien, Fotopapier oder dünnen Medien (wie z. B. Zeitungsausschnitte) in die ADZ ein. Legen Sie diese Medien auf das Scannerglas.
- Die ADZ-Kontrollleuchte leuchtet, wenn das Papier korrekt eingelegt wurde.

- 2 Passen Sie die Papierführungen an.

3 Wechseln Sie auf dem Startbildschirm zu:

**Kopie** > Kopiereinstellungen festlegen > **Kopieren**

## Kopieren über das Scannerglas

1 Legen Sie das Originaldokument mit der bedruckten Seite nach unten in die obere linke Ecke des Scannerglases.

2 Wechseln Sie auf dem Startbildschirm zu:

**Kopie** > Kopiereinstellungen festlegen > **Kopieren**

Wenn Sie mehrere Seiten scannen möchten, legen Sie das nächste Dokument auf das Scannerglas, und berühren Sie dann **Nächste Seite scannen**.

3 Berühren Sie **Auftrag fertig stellen**.

## Kopieren von Fotos

1 Legen Sie ein Foto mit der bedruckten Seite nach unten in der oberen linken Ecke auf das Scannerglas.

2 Wechseln Sie auf dem Startbildschirm zu:

**Kopieren** > **Inhalt** > **Foto** > 

3 Wechseln Sie im Menü "Inhaltsquelle" zu:

**Foto/Film** >  > **Kopieren**

**Hinweis:** Wenn Sie mehrere Fotos kopieren möchten, legen Sie das nächste Foto auf das Scannerglas, und berühren Sie dann **Nächste Seite scannen**.

4 Berühren Sie **Auftrag fertig stellen**.

## Kopieren auf Spezialdruckmedien

### Kopieren auf Folien

1 Legen Sie das Originaldokument mit der bedruckten Seite nach oben und der kurzen Kante zuerst in die automatische Dokumentzuführung (ADZ) oder mit der bedruckten Seite nach unten auf das Scannerglas.

**Hinweise:**

- Legen Sie keine Postkarten, Fotos, kleinen Zettel, Folien, Fotopapier oder dünnen Medien (wie z. B. Zeitungsausschnitte) in die ADZ ein. Legen Sie diese Medien auf das Scannerglas.
- Die ADZ-Kontrollleuchte leuchtet, wenn das Papier korrekt eingelegt wurde.



2 Wechseln Sie auf dem Startbildschirm zu:

**Kopieren** > **Kopieren von** > Format des Originaldokuments auswählen > 

3 Wechseln Sie zu:

**Kopieren auf** > wählen Sie das Fach mit Folien aus >**Kopieren**

Wenn es keine Fächer mit Folien gibt, gehen Sie zu:

**Manuelle Zuführung** >  > wählen Sie das Format der Folien aus >  >**Folie** > 

4 Legen Sie Folien in die Universalzuführung ein und berühren Sie **Kopieren**.

## Kopieren auf Briefbögen

1 Legen Sie das Originaldokument mit der bedruckten Seite nach oben und der kurzen Kante zuerst in die automatische Dokumentzuführung (ADZ) oder mit der bedruckten Seite nach unten auf das Scannerglas.

### Hinweise:

- Legen Sie keine Postkarten, Fotos, kleinen Zettel, Folien, Fotopapier oder dünnen Medien (wie z. B. Zeitungsausschnitte) in die ADZ ein. Legen Sie diese Medien auf das Scannerglas.
- Die ADZ-Kontrollleuchte leuchtet, wenn das Papier korrekt eingelegt wurde.

2 Wenn Sie ein Dokument in die ADZ einlegen, müssen Sie die Papierführung anpassen.

3 Wechseln Sie auf dem Startbildschirm zu:

**Kopieren** >**Kopieren von** > Format des Originaldokuments auswählen > 

4 Wechseln Sie zu:

**Kopieren auf** > das Fach mit dem Briefbogen auswählen >**Kopieren**

5 Wenn es keine Fächer gibt, die Briefbögen unterstützen, gehen Sie zu:

**Manuelle Zuführung** > wählen Sie das Format des Briefbogens aus >**Briefbogen**

6 Legen Sie den Briefbogen mit der bedruckten Seite nach oben und dem oberen Rand zuerst in die Universalzuführung ein und berühren Sie **Kopieren**.

## Erstellen einer Kopierverknüpfung über die Bedienkonsole des Druckers

1 Drücken Sie auf dem Startbildschirm **Kopieren**.

2 Passen Sie die Kopiereinstellungen an, und drücken Sie anschließend auf **Speichern als Verknüpfung**.

**Hinweis:** Wenn Sie die Einstellungen ändern, nachdem die Kopierverknüpfung erstellt worden ist, werden die Einstellungen nicht gespeichert.

3 Geben Sie einen eindeutigen Namen für die Kurzwahl ein und drücken Sie dann **Fertig**.

4 Überprüfen Sie, ob der Name für die Kurzwahl korrekt ist, und berühren Sie dann **OK**.

Falls der Name falsch ist, berühren Sie **Abbrechen** und geben anschließend die Informationen erneut ein.

### Hinweise:

- Der Name der Verknüpfung wird im Symbol für Kopierverknüpfungen auf dem Startbildschirm des Druckers angezeigt.

- Sie können die Verknüpfung beim Kopieren eines anderen Dokuments mit denselben Einstellungen verwenden.

## Anpassen von Kopiereinstellungen

### Kopieren auf ein unterschiedliches Format

- 1 Legen Sie das Originaldokument mit der bedruckten Seite nach oben und der kurzen Kante zuerst in die automatische Dokumentzuführung (ADZ) oder mit der bedruckten Seite nach unten auf das Scannerglas.

**Hinweise:**

- Legen Sie keine Postkarten, Fotos, kleinen Zettel, Folien, Fotopapier oder dünnen Medien (wie z. B. Zeitungsausschnitte) in die ADZ ein. Legen Sie diese Medien auf das Scannerglas.
- Die ADZ-Kontrollleuchte leuchtet, wenn das Papier korrekt eingelegt wurde.

- 2 Wenn Sie ein Dokument in die ADZ einlegen, müssen Sie die Papierführung anpassen.

- 3 Wechseln Sie auf dem Startbildschirm zu:

**Kopieren** > **Kopieren von** > Format des Originaldokuments auswählen > 

- 4 Wechseln Sie zu:

**Kopieren auf** > ein neues Format für die Kopie auswählen >  > **Kopieren**

### Erstellen von Kopien auf Papier aus einem ausgewählten Fach

- 1 Legen Sie das Originaldokument mit der bedruckten Seite nach oben und der kurzen Kante zuerst in die automatische Dokumentzuführung (ADZ) oder mit der bedruckten Seite nach unten auf das Scannerglas.

**Hinweise:**

- Legen Sie keine Postkarten, Fotos, kleinen Zettel, Folien, Fotopapier oder dünnen Medien (wie z. B. Zeitungsausschnitte) in die ADZ ein. Legen Sie diese Medien auf das Scannerglas.
- Die ADZ-Kontrollleuchte leuchtet, wenn das Papier korrekt eingelegt wurde.

- 2 Wenn Sie ein Dokument in die ADZ einlegen, müssen Sie die Papierführung anpassen.

- 3 Wechseln Sie auf dem Startbildschirm zu:

**Kopieren** > **Kopieren von** > Format des Originaldokuments auswählen > 

- 4 Wechseln Sie zu:

**Kopieren auf** > wählen Sie das Fach mit der gewünschten Papiersorte aus > 

- 5 Berühren Sie die **Kopieren**.

## Kopieren verschiedener Papierformate

Verwenden Sie zum Kopieren von Originaldokumenten mit verschiedenen Papierformaten die ADZ. Je nach den geladenen Papierformaten und den Einstellungen für "Kopieren auf" und "Kopieren von" werden alle Kopien entweder auf verschiedenen Papierformaten gedruckt (Beispiel 1) oder an ein Papierformat angepasst (Beispiel 2).

### Beispiel 1: Kopieren auf verschiedene Papierformate

- 1 Legen Sie das Originaldokument mit der bedruckten Seite nach oben und der kurzen Kante zuerst in die automatische Dokumentzuführung (ADZ) oder mit der bedruckten Seite nach unten auf das Scannerglas.

#### Hinweise:

- Legen Sie keine Postkarten, Fotos, kleinen Zettel, Folien, Fotopapier oder dünnen Medien (wie z. B. Zeitungsausschnitte) in die ADZ ein. Legen Sie diese Medien auf das Scannerglas.
- Die ADZ-Kontrollleuchte leuchtet, wenn das Papier korrekt eingelegt wurde.

- 2 Wenn Sie ein Dokument in die ADZ einlegen, müssen Sie die Papierführung anpassen.

- 3 Wechseln Sie auf dem Startbildschirm zu:

**Kopieren >Kopieren von >Gemischte Formate >** 

- 4 Wechseln Sie zu:

**Kopieren auf >Autoformat Übereinstimmung >**  **>Kopieren**

Der Scanner ermittelt während des Scannens die verschiedenen Papierformate. Die Kopien werden entsprechend den Papierformaten des Originaldokuments auf verschiedenen Papierformaten gedruckt.

### Beispiel 2: Kopieren auf ein Papierformat

- 1 Legen Sie das Originaldokument mit der bedruckten Seite nach oben und der kurzen Kante zuerst in die automatische Dokumentzuführung (ADZ) oder mit der bedruckten Seite nach unten auf das Scannerglas.

#### Hinweise:

- Legen Sie keine Postkarten, Fotos, kleinen Zettel, Folien, Fotopapier oder dünnen Medien (wie z. B. Zeitungsausschnitte) in die ADZ ein. Legen Sie diese Medien auf das Scannerglas.
- Die ADZ-Kontrollleuchte leuchtet, wenn das Papier korrekt eingelegt wurde.

- 2 Wenn Sie ein Dokument in die ADZ einlegen, müssen Sie die Papierführung anpassen.

- 3 Wechseln Sie auf dem Startbildschirm zu:

**Kopieren >Kopieren von >Gemischte Formate >** 

- 4 Wechseln Sie zu:

**Kopieren auf >Letter >**  **>Kopieren**

Während des Scannens ermittelt der Scanner die verschiedenen Papierformate und passt beim Drucken die Papierformate an das ausgewählte Papierformat an.

## Beidseitiges Kopieren (Duplex)

- 1 Legen Sie das Originaldokument mit der bedruckten Seite nach oben und der kurzen Kante zuerst in die automatische Dokumentzuführung (ADZ) oder mit der bedruckten Seite nach unten auf das Scannerglas.

**Hinweise:**

- Legen Sie keine Postkarten, Fotos, kleinen Zettel, Folien, Fotopapier oder dünnen Medien (wie z. B. Zeitungsausschnitte) in die ADZ ein. Legen Sie diese Medien auf das Scannerglas.
- Die ADZ-Kontrollleuchte leuchtet, wenn das Papier korrekt eingelegt wurde.

**2** Wenn Sie ein Dokument in die ADZ einlegen, müssen Sie die Papierführung anpassen.

**3** Wechseln Sie auf dem Startbildschirm zu:

**Kopie >Seiten (Duplex)** > wählen Sie die gewünschte Duplexmethode aus

**Hinweis:** Bei der gewünschten Duplexmethode entspricht die erste Zahl der Anzahl der bedruckten Seiten des Originaldokuments, die zweite Zahl entspricht der Anzahl der bedruckten Seiten der Kopie. Zum Beispiel ist "Beidseitig - Beidseitig" auszuwählen, wenn das Originaldokument zweiseitig bedruckt ist und die Kopien zweiseitig bedruckt werden sollen.

**4** Drücken Sie  **>Kopieren.**

## Verkleinern bzw. Vergrößern von Kopien

Kopien können auf Werte zwischen 25 % und 400 % der Originalgröße des Dokuments skaliert werden.

**1** Legen Sie das Originaldokument mit der bedruckten Seite nach oben und der kurzen Kante zuerst in die automatische Dokumentzuführung (ADZ) oder mit der bedruckten Seite nach unten auf das Scannerglas.

**Hinweise:**

- Legen Sie keine Postkarten, Fotos, kleinen Zettel, Folien, Fotopapier oder dünnen Medien (wie z. B. Zeitungsausschnitte) in die ADZ ein. Legen Sie diese Medien auf das Scannerglas.
- Die ADZ-Kontrollleuchte leuchtet, wenn das Papier korrekt eingelegt wurde.

**2** Wenn Sie ein Dokument in die ADZ einlegen, müssen Sie die Papierführung anpassen.

**3** Drücken Sie auf dem Startbildschirm **Kopieren.**

**4** Berühren Sie im Bereich "Skalieren"  oder , um den Wert um 1 % zu verringern oder zu erhöhen.

Wenn Sie eine manuelle Skalierung verwenden, wird die Skalierung durch Berühren von "Kopieren auf" bzw. "Kopieren von" wieder auf "Automatisch" zurückgesetzt.

**Hinweis:** Die Werksvorgabe lautet "Auto". Damit wird das Scanbild des Originaldokuments automatisch auf das Format des Papiers angepasst, auf das Sie kopieren.

**5** Berühren Sie die **Kopieren.**

## Anpassen der Kopierqualität

**1** Legen Sie das Originaldokument mit der bedruckten Seite nach oben und der kurzen Kante zuerst in die automatische Dokumentzuführung (ADZ) oder mit der bedruckten Seite nach unten auf das Scannerglas.

**Hinweise:**

- Legen Sie keine Postkarten, Fotos, kleinen Zettel, Folien, Fotopapier oder dünnen Medien (wie z. B. Zeitungsausschnitte) in die ADZ ein. Legen Sie diese Medien auf das Scannerglas.



- Die ADZ-Kontrollleuchte leuchtet, wenn das Papier korrekt eingelegt wurde.

2 Wenn Sie ein Dokument in die ADZ einlegen, müssen Sie die Papierführung anpassen.

3 Wechseln Sie auf dem Startbildschirm zu:

#### Kopieren >Inhalt

4 Drücken Sie die Schaltfläche, die dem Inhaltstyp des kopierten Dokuments am ehesten entspricht.

- **Text:** Das Originaldokument enthält hauptsächlich Text oder Strichgrafiken.
- **Text/Foto:** Das Originaldokument enthält eine Mischung aus Text, Grafiken und Fotos.
- **Foto:** Das Originaldokument stellt hauptsächlich ein Foto oder Bild dar.
- **Grafik:** Das Originaldokument enthält hauptsächlich Unternehmensgrafiken wie Kreis- oder Balkendiagramme und Animationen.

5 Berühren Sie .

6 Drücken Sie die Schaltfläche, die der Inhaltsquelle des kopierten Dokuments am ehesten entspricht.

- **Farblaser:** Das Originaldokument wurde mit einem Farblaserdrucker gedruckt.
- **Tintenstrahl:** Das Originaldokument wurde mit einem Tintenstrahldrucker gedruckt.
- **Zeitschrift:** Das Originaldokument stammt aus einer Zeitschrift.
- **Druckerzeugnisse:** Das Originaldokument wurde mit einer Druckerpresse erzeugt.
- **Schwarzweiß-Laser:** Das Originaldokument wurde mit einem Schwarzweiß-Laserdrucker gedruckt.
- **Foto/Film:** Das Originaldokument ist ein Foto von einem Film.
- **Zeitung:** Das Originaldokument stammt aus einer Zeitung.
- **Andere:** Das Originaldokument wurde mit einem anderen oder unbekanntem Drucker gedruckt.

7 Drücken Sie  >Kopieren.

## Sortieren von Kopien

Beim Drucken mehrerer Exemplare eines mehrseitigen Dokuments können Sie den Drucker so einstellen, dass das Dokument sortiert oder nicht sortiert ausgedruckt wird.



1 Legen Sie das Originaldokument mit der bedruckten Seite nach oben und der kurzen Kante zuerst in die automatische Dokumentzuführung (ADZ) oder mit der bedruckten Seite nach unten auf das Scannerglas.

#### Hinweise:

- Legen Sie keine Postkarten, Fotos, kleinen Zettel, Folien, Fotopapier oder dünnen Medien (wie z. B. Zeitungsausschnitte) in die ADZ ein. Legen Sie diese Medien auf das Scannerglas.
- Die ADZ-Kontrollleuchte leuchtet, wenn das Papier korrekt eingelegt wurde.

2 Wenn Sie ein Dokument in die ADZ einlegen, müssen Sie die Papierführung anpassen.

3 Wechseln Sie auf dem Startbildschirm zu:

**Kopie** > Anzahl der Kopien eingeben > **Sortieren** > gewünschte Reihenfolge der Seiten eingeben >  > **Kopieren**

## Einfügen von Trennseiten zwischen Kopien

1 Legen Sie das Originaldokument mit der bedruckten Seite nach oben und der kurzen Kante zuerst in die automatische Dokumentzuführung (ADZ) oder mit der bedruckten Seite nach unten auf das Scannerglas.

### Hinweise:

- Legen Sie keine Postkarten, Fotos, kleinen Zettel, Folien, Fotopapier oder dünnen Medien (wie z. B. Zeitungsausschnitte) in die ADZ ein. Legen Sie diese Medien auf das Scannerglas.
- Die ADZ-Kontrollleuchte leuchtet, wenn das Papier korrekt eingelegt wurde.

2 Wenn Sie ein Dokument in die ADZ einlegen, müssen Sie die Papierführung anpassen.

3 Wechseln Sie auf dem Startbildschirm zu:

**Kopieren** > **Erweiterte Optionen** > **Trennseiten**

**Hinweis:** Damit Trennseiten zwischen den Kopien eingefügt werden, muss "Sortieren" auf "1,2,3 - 1,2,3" eingestellt sein. Wenn "Sortieren" auf "1,1,1 - 2,2,2" eingestellt ist, werden die Trennseiten am Ende des Kopierauftrags hinzugefügt. Weitere Informationen finden Sie unter ["Sortieren von Kopien" auf Seite 101](#).

4 Wählen Sie eine der folgenden Optionen aus:

- **Zwischen Kopien**
- **Zwischen Aufträgen**
- **Zwischen Seiten**
- **Aus**

5 Drücken Sie  > **Kopieren**.

## Kopieren von mehreren Seiten auf ein einzelnes Blatt

Um Papier zu sparen, können Sie entweder zwei oder vier aufeinanderfolgende Seiten eines mehrseitigen Dokuments auf ein einzelnes Blatt kopieren.

### Hinweise:

- Das Papierformat muss auf "Letter", "Legal", A4 oder "JIS B5" festgelegt sein.
- Die Kopiegröße muss auf 100 % eingestellt sein.

1 Legen Sie das Originaldokument mit der bedruckten Seite nach oben und der kurzen Kante zuerst in die automatische Dokumentzuführung (ADZ) oder mit der bedruckten Seite nach unten auf das Scannerglas.

### Hinweise:

- Legen Sie keine Postkarten, Fotos, kleinen Zettel, Folien, Fotopapier oder dünnen Medien (wie z. B. Zeitungsausschnitte) in die ADZ ein. Legen Sie diese Medien auf das Scannerglas.
- Die ADZ-Kontrollleuchte leuchtet, wenn das Papier korrekt eingelegt wurde.

2 Wenn Sie ein Dokument in die ADZ einlegen, müssen Sie die Papierführung anpassen.

3 Wechseln Sie auf dem Startbildschirm zu:

**Kopie >Erweiterte Optionen >Papier sparen > gewünschte Ausgabe auswählen >  >Kopieren**

**Hinweis:** Wenn "Papiersparmodus" auf "Aus" gesetzt ist, ist die Option "Seitenränder drucken" nicht verfügbar.

## Erstellen eines benutzerdefinierten Kopierauftrags

Der benutzerdefinierte Kopierauftrag bzw. die Auftragserstellung wird dazu verwendet, einen oder mehrere Sätze von Originaldokumenten zu einem einzigen Kopierauftrag zu bündeln. Dabei kann jeder Satz mit individuellen Auftragsparametern gescannt werden. Wenn ein Kopierauftrag eingegeben wird und "Benutzerauftrag" aktiviert ist, verarbeitet der Scanner den ersten Satz Originaldokumente mit den angegebenen Einstellungen und scannt dann den nächsten Satz mit den gleichen oder anderen Einstellungen.

Die Definition eines Satzes hängt von der Scanquelle ab:

- Wird ein Dokument auf dem Scannerglas gescannt, besteht ein Satz aus einer Seite.
- Wenn Sie mehrere Seiten mithilfe der ADZ scannen, besteht ein Satz aus allen gescannten Seiten, bis das ADZ-Fach leer ist.
- Wenn Sie nur eine Seite mithilfe der ADZ scannen, besteht ein Satz wiederum aus einer Seite.

Beispiel:

1 Legen Sie das Originaldokument mit der bedruckten Seite nach oben und der kurzen Kante zuerst in die automatische Dokumentzuführung (ADZ) oder mit der bedruckten Seite nach unten auf das Scannerglas.

**Hinweise:**

- Legen Sie keine Postkarten, Fotos, kleinen Zettel, Folien, Fotopapier oder dünnen Medien (wie z. B. Zeitungsausschnitte) in die ADZ ein. Legen Sie diese Medien auf das Scannerglas.
- Die ADZ-Kontrollleuchte leuchtet, wenn das Papier korrekt eingelegt wurde.

2 Wenn Sie ein Dokument in die ADZ einlegen, müssen Sie die Papierführung anpassen.

3 Wechseln Sie auf dem Startbildschirm zu:

**Kopieren >Erweiterte Optionen >Benutzerauftrag >Ein >  >Kopieren**

**Hinweis:** Ist das Ende eines Satzes erreicht, wird der Scanbildschirm angezeigt.

4 Legen Sie das nächste Dokument mit der bedruckten Seite nach oben und der kurzen Kante zuerst in das ADZ-Fach bzw. mit der bedruckten Seite nach unten auf das Scannerglas und berühren Sie dann **Über automatische Dokumentzuführung scannen** bzw. **Über Flachbett scannen**.

**Hinweis:** Ändern Sie ggf. die Scanauftragseinstellungen.

5 Wiederholen Sie den vorherigen Schritt, falls ein weiteres Dokument gescannt werden soll. Andernfalls berühren Sie **Auftrag abschließen**.

## Platzieren von Informationen auf Kopien

### Einfügen einer Kopfzeile oder Fußzeile auf Seiten

1 Legen Sie das Originaldokument mit der bedruckten Seite nach oben und der kurzen Kante zuerst in die automatische Dokumentzuführung (ADZ) oder mit der bedruckten Seite nach unten auf das Scannerglas.

**Hinweise:**



- Legen Sie keine Postkarten, Fotos, kleinen Zettel, Folien, Fotopapier oder dünnen Medien (wie z. B. Zeitungsausschnitte) in die ADZ ein. Legen Sie diese Medien auf das Scannerglas.
- Die ADZ-Kontrollleuchte leuchtet, wenn das Papier korrekt eingelegt wurde.

**2** Wenn Sie ein Dokument in die ADZ einlegen, müssen Sie die Papierführung anpassen.

**3** Wechseln Sie auf dem Startbildschirm zu:

**Kopieren >Erweiterte Optionen >Kopf-/Fußzeile >** Position für die Kopf- oder Fußzeile auswählen > gewünschte Art der Kopf- oder Fußzeile auswählen

**4** Geben Sie die erforderlichen Informationen je nach der ausgewählten Kopf- oder Fußzeile ein und berühren Sie anschließend **Fertig**.

**5** Berühren Sie , und drücken Sie anschließend .

## Hinzufügen einer Schablonenmitteilung zu jeder Seite

Zu allen Seiten kann eine Schablonenmitteilung hinzugefügt werden. Dabei stehen die Mitteilungsoptionen "Dringend", "Vertraulich", "Kopie", "Benutzerdefiniert" und "Entwurf" zur Verfügung.

**1** Legen Sie das Originaldokument mit der bedruckten Seite nach oben und der kurzen Kante zuerst in die automatische Dokumentzuführung (ADZ) oder mit der bedruckten Seite nach unten auf das Scannerglas.

**Hinweise:**

- Legen Sie keine Postkarten, Fotos, kleinen Zettel, Folien, Fotopapier oder dünnen Medien (wie z. B. Zeitungsausschnitte) in die ADZ ein. Legen Sie diese Medien auf das Scannerglas.
- Die ADZ-Kontrollleuchte leuchtet, wenn das Papier korrekt eingelegt wurde.

**2** Wenn Sie ein Dokument in die ADZ einlegen, müssen Sie die Papierführung anpassen.

**3** Wechseln Sie auf dem Startbildschirm zu:

**Kopieren > Erweiterte Optionen > Schablonen >** Schablonenmitteilung auswählen >**Fertig >Kopieren**

## Abbrechen eines Kopiervorgangs

### Abbrechen eines Kopiervorgangs, wenn sich das Originaldokument in der ADZ befindet

Wenn die automatische Dokumentzuführung (ADZ) mit der Verarbeitung eines Dokuments beginnt, berühren Sie auf dem Bedienfeld des Druckers die Option **Auftrag abbrechen**.

### Abbrechen eines Kopiervorgangs bei Verwendung des Scannerglases

Berühren Sie im Startbildschirm die Option **Auftrag abbrechen**.

Auf der Anzeige wird die Meldung **Abbrechen** angezeigt. Nachdem der Auftrag abgebrochen wurde, wird der Bildschirm "Kopieren" angezeigt.

## Abbrechen eines Kopiervorgangs während des Seitenausdrucks

- 1 Drücken Sie auf dem Druckerbedienfeld **Auftrag abbrechen** oder drücken Sie auf der Tastatur .
- 2 Drücken Sie den abzubrechenden Auftrag und dann **Ausgewählte Aufträge löschen**.

**Hinweis:** Wenn Sie  auf der Zifferntastatur drücken, berühren Sie **Fortsetzen**, um zum Startbildschirm zurückzukehren.

## Informationen zu Kopieroptionen

### Kopieren von

Diese Option öffnet einen Bildschirm, in dem Sie das Papierformat des Originaldokuments eingeben können.

- Berühren Sie das Papierformat, das dem Originaldokument entspricht.
- Berühren Sie **Gemischte Formate**, um ein Originaldokument zu kopieren, in dem gemischte Papierformate der gleichen Breite enthalten sind.
- Um den Drucker für die automatische Erkennung der Größe des Originaldokuments einzustellen, berühren Sie **Auto-Formaterkennung**.



### Kopieren auf

Mit dieser Option wird ein Bildschirm geöffnet, auf dem Sie das Papierformat und die Sorte festlegen, auf denen die Kopien gedruckt werden.

- Drücken Sie das Papierformat und die Papiersorte, die dem eingelegten Papier entsprechen.
- Falls die Einstellungen für "Kopieren von" und "Kopieren auf" voneinander abweichen, gleicht der Drucker die Differenz automatisch mit der Einstellung "Skalieren" aus.
- Enthält keines der Fächer Papier von der Sorte oder dem Format, das Sie zum Kopieren verwenden möchten, drücken Sie **Manuelle Zuführung** und legen manuell Papier in die Universalzuführung ein.
- Wenn für "Kopieren auf" die Option "Autoformat Übereinstimmung" aktiviert ist, entspricht jede Kopie dem Papierformat des Originaldokuments. Enthält keines der Fächer ein übereinstimmendes Papierformat, wird die Meldung **Papierformat nicht gefunden** mit der Aufforderung angezeigt, Papier in ein Fach oder die Universalzuführung einzulegen.

### Skalieren

Mit dieser Option können Sie das Dokument von 25 % bis 400 % der Größe des Originaldokuments skalieren. Sie können auch die automatische Skalierung festlegen.

- Beim Kopieren auf ein anderes Papierformat, z. B. von "Legal" auf "Letter", legen Sie für die Papierformate unter "Kopieren von" und "Kopieren auf" fest, dass das Scanbild automatisch an das zum Kopieren verwendete Papierformat angepasst werden soll.
- Um den Wert um 1 % zu erhöhen oder zu verkleinern, berühren Sie  oder  auf dem Druckerbedienfeld. Zum kontinuierlichen Erhöhen oder Verringern des Werts halten Sie die Taste mindestens zwei Sekunden lang gedrückt.

## Deckung

Mit dieser Option legen Sie fest, wie hell oder dunkel die Kopien im Vergleich zum Originaldokument sein sollen.

## Seiten (Duplex)

Mit dieser Option können Sie von einseitig oder beidseitig bedruckten Originaldokumenten einseitige oder beidseitige Kopien erstellen.

## Sortieren

Diese Option sorgt dafür, dass die Seiten eines Druckauftrags in der richtigen Reihenfolge ausgegeben werden, wenn mehrere Exemplare eines Dokuments gedruckt werden.

## Kopien

Mit dieser Option können Sie die Anzahl der zu druckenden Kopien festlegen.

## Inhalt

Mit dieser Option können Sie den Typ und die Quelle des Originaldokuments einstellen.

Wählen Sie aus den folgenden Inhaltstypen:

- **Grafik:** Das Originaldokument enthält hauptsächlich Unternehmensgrafiken wie Kreis- oder Balkendiagramme und Animationen.
- **Foto:** Das Originaldokument stellt hauptsächlich ein Foto oder Bild dar.
- **Text:** Das Originaldokument enthält hauptsächlich Text oder Strichgrafiken.
- **Text/Foto:** Das Originaldokument enthält eine Mischung aus Text, Grafiken und Fotos.

Wählen Sie aus den folgenden Inhaltstypen:

- **Schwarzweiß-Laser:** Das Originaldokument wurde mit einem Schwarzweiß-Laserdrucker gedruckt.
- **Farblaser:** Das Originaldokument wurde mit einem Farblaserdrucker gedruckt.
- **Tintenstrahl:** Das Originaldokument wurde mit einem Tintenstrahl drucker gedruckt.
- **Zeitschrift:** Das Originaldokument stammt aus einer Zeitschrift.
- **Zeitung:** Das Originaldokument stammt aus einer Zeitung.
- **Andere:** Das Originaldokument wurde mit einem anderen oder unbekanntem Drucker gedruckt.
- **Foto/Film:** Das Originaldokument ist ein Foto von einem Film.
- **Druckerzeugnisse:** Das Originaldokument wurde mit einer Druckerpresse erzeugt.

## Als Kurzbefehl speichern

Diese Option ermöglicht das Speichern der aktuellen Einstellungen durch Zuweisen eines Verknüpfungsnamens.

**Hinweis:** Bei Auswahl dieser Option wird automatisch die nächste verfügbare Kurzwahlnummer zugewiesen.

## Verwenden der erweiterten Optionen

Wählen Sie eine der folgenden Optionen aus:

- **Erweiterte Duplexoptionen:** Mit dieser Option kann die Ausrichtung des Dokuments festgelegt werden, also ob die Dokumente einseitig oder beidseitig bedruckt sind und wie sie gebunden werden.
- **Erweiterte Bildfunktionen:** Mit dieser Option können die Einstellungen "Automatisch zentrieren", "Hintergrund entfernen", "Farbausgleich", "Blindfarbenunterdrückung", "Kontrast", "Spiegelverkehrtes Dokument", "Negativbild", "Kante zu Kante scannen", "Schattendetails", "Schärfe" und "Temperatur" vor dem Kopieren des Dokuments geändert oder angepasst werden.
- **Broschüre erstellen:** Mit dieser Option kann eine Broschüre erstellt werden. Sie können "einseitig" und "beidseitig" auswählen.  
**Hinweis:** Diese Option wird nur angezeigt, wenn eine Druckerfestplatte installiert ist.
- **Deckblattkonfiguration:** Mit dieser Option kann das Deckblatt der Kopien und Broschüren konfiguriert werden.
- **Benutzerauftrag:** Mit dieser Option können mehrere Scanaufträge zu einem Auftrag kombiniert werden.
- **Rand löschen:** Mit dieser Option können Flecken oder Informationen an den Rändern eines Dokuments entfernt werden. Sie können an allen vier Papierkanten einen gleich großen Bereich löschen oder einen bestimmten Rand auswählen. Mit dieser Option wird der gesamte Inhalt des ausgewählten Bereichs gelöscht, d. h. dieser Ausschnitt wird nicht gescannt.
- **Kopf-/Fußzeile:** Mit dieser Option kann in der Kopf- oder Fußzeile das Datum/die Uhrzeit, die Seiten- oder Bates-Nummer bzw. benutzerdefinierter Text gedruckt werden.
- **Randeinstellungen:** Mit dieser Option kann der Rand um eine Seite vergrößert oder verkleinert werden, indem das gescannte Bild verschoben wird. Drücken Sie  oder , um den gewünschten Rand festzulegen. Falls der zusätzliche Rand zu groß ist, wird die Kopie entsprechend zugeschnitten.
- **Schablone:** Hiermit wird ein Wasserzeichen (oder eine Nachricht) erstellt, das den Inhalt Ihrer Kopie bedeckt. Sie können zwischen "Dringend", "Vertraulich", "Kopie" und "Entwurf" wählen. Es besteht auch die Möglichkeit, benutzerdefinierten Text im Feld "Benutzertext eingeben" einzugeben. Das von Ihnen gewählte Wort wird mit geringem Tonerauftrag in Großdruck quer über jede Seite gedruckt.
- **Papier sparen:** Mit dieser Option können zwei oder mehr Seiten eines Originaldokuments zusammen auf einer Seite gedruckt werden. "Papier sparen" wird auch als *N-Seitendruck* bezeichnet, wobei *N* die Anzahl der Seiten angibt. Zum Beispiel werden beim 2-Seitendruck zwei Seiten Ihres Dokuments auf einer Seite gedruckt, beim 4-Seitendruck vier Seiten usw.
- **Trennseiten:** Mit dieser Option kann ein leeres Blatt Papier zwischen Kopien, Seiten oder Druckaufträgen eingefügt werden. Die Trennseiten können aus einem Fach mit einer Papiersorte oder -farbe entnommen werden, die von dem für die Kopien verwendeten Papier abweicht.
- **Universalzufuhr-Sensor:** Dieser Sensor erkennt, wenn die ADZ mehr als ein Blatt Papier gleichzeitig aufnimmt. Anschließend wird eine Fehlermeldung angezeigt.

**Hinweis:** Diese Option ist nur auf ausgewählten Druckermodellen verfügbar.

## E-Mails

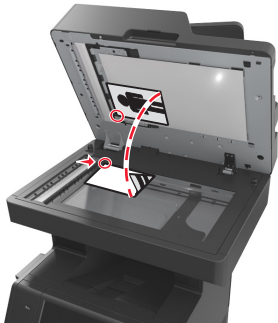
Automatische Dokumentenzuführung (ADZ)	Scannerglas
 <p>Die ADZ kann für mehrseitige Dokumente, einschließlich beidseitig bedruckbarer Seiten, verwendet werden.</p>	 <p>Verwenden Sie das Scannerglas für einseitige Dokumente, Buchseiten, kleine Vorlagen (wie Postkarten oder Fotos), Folien, Fotopapier oder dünne Vorlagen (wie Zeitschriftenausschnitte).</p>

## Einrichten des Druckers für den E-Mail-Versand

### Einrichten der E-Mail-Funktion

- 1 Öffnen Sie einen Webbrowser, und geben Sie die IP-Adresse des Druckers in das Adressfeld ein.

**Hinweise:**

- Zeigen Sie die IP-Adresse des Druckers auf dem Startbildschirm des Druckers an. Die IP-Adresse wird in vier Zahlengruppen angezeigt, die durch Punkte voneinander abgetrennt sind. Beispiel: 123.123.123.123.
- Wenn Sie einen Proxyserver verwenden, deaktivieren Sie ihn vorübergehend, um die Webseite ordnungsgemäß zu laden.

- 2 Klicken Sie auf **Einstellungen >E-Mail-/FTP-Einstellungen >E-Mail-Einstellungen**.

- 3 Geben Sie die entsprechenden Informationen ein, und klicken Sie dann auf **Übernehmen**.

### Konfigurieren der E-Mail-Einstellungen

- 1 Öffnen Sie einen Webbrowser, und geben Sie die IP-Adresse des Druckers in das Adressfeld ein.

**Hinweise:**

- Zeigen Sie die IP-Adresse des Druckers auf dem Startbildschirm des Druckers an. Die IP-Adresse wird in vier Zahlengruppen angezeigt, die durch Punkte voneinander abgetrennt sind. Beispiel: 123.123.123.123.
- Wenn Sie einen Proxyserver verwenden, deaktivieren Sie ihn vorübergehend, um die Webseite ordnungsgemäß zu laden.

- 2 Klicken Sie auf **Einstellungen >E-Mail-/FTP-Einstellungen >E-Mail-Einstellungen**.

- 3 Geben Sie die entsprechenden Informationen ein und klicken Sie dann auf **Übernehmen**.



# Erstellen einer E-Mail-Verknüpfung

## Erstellen einer E-Mail-Verknüpfung über den Embedded Web Server

1 Öffnen Sie einen Webbrowser, und geben Sie die IP-Adresse des Druckers in das Adressfeld ein.

**Hinweise:**

- Zeigen Sie die IP-Adresse des Druckers auf dem Startbildschirm des Druckers an. Die IP-Adresse wird in vier Zahlengruppen angezeigt, die durch Punkte voneinander abgetrennt sind. Beispiel: 123.123.123.123.
- Wenn Sie einen Proxyserver verwenden, deaktivieren Sie ihn vorübergehend, um die Webseite ordnungsgemäß zu laden.

2 Klicken Sie auf **Einstellungen**.

3 Klicken Sie in der Spalte "Andere Einstellungen" auf **Kurzwahlen verwalten >E-Mail-Kurzwahlen - Einrichtung**.

4 Geben Sie einen eindeutigen Namen für den Empfänger der E-Mail und anschließend die E-Mail-Adresse ein. Bei der Eingabe von mehreren Adressen sind die einzelnen Adressen durch ein Komma (,) zu trennen.

5 Klicken Sie auf **Hinzufügen**.

## Erstellen eines E-Mail-Kurzbefehls mithilfe des Druckerbedienfelds

1 Wechseln Sie auf dem Startbildschirm zu:

**E-Mail >Empfänger > E-Mail-Adresse eingeben**

Um eine Empfängergruppe zu erstellen, berühren Sie **Nächste Adresse** und geben anschließend die E-Mail-Adresse des nächsten Empfängers ein.

2 Berühren Sie **Betreff**, geben Sie den E-Mail-Betreff ein und berühren Sie anschließend **Fertig**.

3 Berühren Sie **Nachricht**, geben Sie die Nachricht ein und berühren Sie anschließend **Fertig**.

4 Ändern Sie die E-Mail-Einstellungen.

**Hinweis:** Wenn Sie die Einstellungen ändern, nachdem die E-Mail-Verknüpfung erstellt worden ist, werden die Einstellungen nicht gespeichert.

5 Berühren Sie .

6 Geben Sie einen eindeutigen Namen für die Kurzwahl ein und drücken Sie dann **Fertig**.

7 Überprüfen Sie, ob der Name für die Kurzwahl korrekt ist, und berühren Sie dann **OK**.

Falls der Name falsch ist, berühren Sie **Abbrechen** und geben anschließend die Informationen erneut ein.

**Hinweise:**

- Der Kurzwahlname wird im Symbol für E-Mail-Verknüpfungen auf dem Startbildschirm des Druckers angezeigt.
- Sie können den Kurzbefehl beim Versenden einer E-Mail mit einem anderen Dokument mit denselben Einstellungen verwenden.

## Versenden eines Dokuments per E-Mail

Es gibt verschiedene Möglichkeiten, mit dem Drucker gescannte Dokumente an einen oder mehrere Empfänger per E-Mail zu versenden. Sie können die E-Mail-Adresse eingeben, eine Kurzwahlnummer verwenden oder die Adresse aus einem Adressbuch auswählen. Sie können den Mehrfachversand oder die Anwendung "Meine Verknüpfung" auf dem Startbildschirm des Druckers verwenden. Weitere Informationen finden Sie unter ["Aktivieren der Startbildschirmfunktionen" auf Seite 23](#).

### Senden einer E-Mail über das Druckerbedienfeld

- 1 Legen Sie das Originaldokument mit der bedruckten Seite nach oben und der kurzen Kante zuerst in die automatische Dokumentzuführung (ADZ) oder mit der bedruckten Seite nach unten auf das Scannerglas.

**Hinweise:**

- Legen Sie keine Postkarten, Fotos, kleinen Zettel, Folien, Fotopapier oder dünnen Medien (wie z. B. Zeitungsausschnitte) in die ADZ ein. Legen Sie diese Medien auf das Scannerglas.
- Die ADZ-Kontrollleuchte leuchtet, wenn das Papier korrekt eingelegt wurde.

- 2 Wenn Sie ein Dokument in die ADZ einlegen, müssen Sie die Papierführung anpassen.

**Hinweis:** Um zu vermeiden, dass ein Bild beschnitten wird, müssen das Format des Originaldokuments und die Größe des Kopierpapiers identisch sein.

- 3 Wechseln Sie auf dem Startbildschirm zu:

**E-Mail >Empfänger**

- 4 Geben Sie die E-Mail-Adresse ein, oder drücken Sie # auf der Tastatur, und geben Sie dann die Kurzwahlnummer ein.

**Hinweise:**

- Um weitere Empfänger einzugeben, drücken Sie **Nächste Adresse** und geben dann die hinzuzufügende Adresse oder Kurzwahlnummer ein.
- Sie können auch eine E-Mail-Adresse aus dem Adressbuch einfügen.

- 5 Drücken Sie **Fertig >Senden**.

### Versenden von E-Mails mit Hilfe einer Kurzwahlnummer

- 1 Legen Sie das Originaldokument mit der bedruckten Seite nach oben und der kurzen Kante zuerst in die automatische Dokumentzuführung (ADZ) oder mit der bedruckten Seite nach unten auf das Scannerglas.

**Hinweise:**

- Legen Sie keine Postkarten, Fotos, kleinen Zettel, Folien, Fotopapier oder dünnen Medien (wie z. B. Zeitungsausschnitte) in die ADZ ein. Legen Sie diese Medien auf das Scannerglas.
- Die ADZ-Kontrollleuchte leuchtet, wenn das Papier korrekt eingelegt wurde.

- 2 Wenn Sie ein Dokument in die ADZ einlegen, müssen Sie die Papierführung anpassen.

- 3 Drücken Sie #, geben Sie die Kurzwahlnummer über das numerische Tastenfeld ein und berühren Sie dann .

**Hinweis:** Um weitere Empfänger einzugeben, berühren Sie **Nächste Adresse**, und geben dann die hinzuzufügende Adresse oder Kurzwahlnummer ein.

- 4 Berühren Sie **Senden**.

## Versenden von E-Mails mit dem Adressbuch

- 1 Legen Sie das Originaldokument mit der bedruckten Seite nach oben und der kurzen Kante zuerst in die automatische Dokumentzuführung (ADZ) oder mit der bedruckten Seite nach unten auf das Scannerglas.

### Hinweise:

- Legen Sie keine Postkarten, Fotos, kleinen Zettel, Folien, Fotopapier oder dünnen Medien (wie z. B. Zeitungsausschnitte) in die ADZ ein. Legen Sie diese Medien auf das Scannerglas.
- Die ADZ-Kontrollleuchte leuchtet, wenn das Papier korrekt eingelegt wurde.

- 2 Wenn Sie ein Dokument in die ADZ einlegen, müssen Sie die Papierführung anpassen.

- 3 Wechseln Sie auf dem Startbildschirm zu:

**E-Mail- >Empfänger** >  > Geben Sie den Namen des Empfängers ein > **Suchen**

- 4 Berühren Sie den Namen des Empfängers.

**Hinweis:** Um weitere Empfänger hinzuzufügen, berühren Sie **Nächste Adresse**, und geben Sie dann die hinzuzufügende Adresse bzw. Kurzwahlnummer ein. Alternativ dazu können Sie auch das Adressbuch durchsuchen.

- 5 Berühren Sie **Fertig**.

## Vornehmen der E-Mail-Einstellungen

### Hinzufügen eines E-Mail-Betreffs und einer E-Mail-Nachricht

- 1 Legen Sie das Originaldokument mit der bedruckten Seite nach oben und der kurzen Kante zuerst in die automatische Dokumentzuführung (ADZ) oder mit der bedruckten Seite nach unten auf das Scannerglas.

### Hinweise:

- Legen Sie keine Postkarten, Fotos, kleinen Zettel, Folien, Fotopapier oder dünnen Medien (wie z. B. Zeitungsausschnitte) in die ADZ ein. Legen Sie diese Medien auf das Scannerglas.
- Die ADZ-Kontrollleuchte leuchtet, wenn das Papier korrekt eingelegt wurde.

- 2 Wenn Sie ein Dokument in die ADZ einlegen, müssen Sie die Papierführung anpassen.

- 3 Wechseln Sie auf dem Startbildschirm zu:

**E-Mail >Empfänger** > E-Mail-Adresse eingeben > **Fertig**

- 4 Berühren Sie **Betreff**, geben Sie den E-Mail-Betreff ein und berühren Sie anschließend **Fertig**.

- 5 Berühren Sie **Nachricht**, geben Sie die Nachricht ein und berühren Sie anschließend **Fertig**.

## Ändern des Ausgabedateityps

- 1 Legen Sie das Originaldokument mit der bedruckten Seite nach oben und der kurzen Kante zuerst in die automatische Dokumentzuführung (ADZ) oder mit der bedruckten Seite nach unten auf das Scannerglas.

### Hinweise:

- Legen Sie keine Postkarten, Fotos, kleinen Zettel, Folien, Fotopapier oder dünnen Medien (wie z. B. Zeitungsausschnitte) in die ADZ ein. Legen Sie diese Medien auf das Scannerglas.
- Die ADZ-Kontrollleuchte leuchtet, wenn das Papier korrekt eingelegt wurde.

- 2 Wenn Sie ein Dokument in die ADZ einlegen, müssen Sie die Papierführung anpassen.

- 3 Wechseln Sie auf dem Startbildschirm zu:

**E-Mail >Empfänger > E-Mail-Adresse eingeben >Fertig >Senden als**

- 4 Berühren Sie die Schaltfläche für den zu sendenden Dateityp.

- **PDF:** Erstellen Sie eine einzelne Datei mit mehreren Seiten.
- **Sichere PDF-Datei:** Erstellen Sie eine verschlüsselte PDF-Datei, deren Inhalt vor unberechtigtem Zugriff geschützt ist.
- **TIFF:** Erstellen Sie mehrere Dateien oder eine einzelne Datei. Wenn im Konfigurationsmenü des Embedded Web Server die Option "Mehrseitige TIFF" deaktiviert ist, werden mit dieser Option ausschließlich einseitige Dateien erstellt. Diese Dateien sind in der Regel größer als entsprechende JPEG-Dateien.
- **JPEG:** Verwenden Sie diese Option, um jede Seite des Originaldokuments einzeln als Datei zu speichern und anzuhängen. JPEG-Dateien können mit den meisten Webbrowsern und Grafikprogrammen angezeigt werden.
- **XPS:** Erstellen Sie eine XPS-Datei (XML Paper Specification) mit mehreren Seiten, die in einem auf Internet Explorer basierenden Viewer und in .NET Framework sowie in einem eigenständigen Viewer eines anderen Anbieters angezeigt werden kann.

- 5 Berühren Sie  >Senden.

**Hinweis:** Wenn Sie "Sichere PDF-Datei" ausgewählt haben, werden Sie aufgefordert, Ihr Kennwort zweimal einzugeben.

## Abbrechen einer E-Mail

- Berühren Sie bei Verwendung der ADZ die Option **Auftrag abbrechen**, während **Scannen** angezeigt wird.
- Berühren Sie bei Verwendung des Scannerglases **Auftrag abbrechen**, während **Scannen** bzw. **Nächste Seite scannen/Auftrag abschließen** angezeigt wird.

## Informationen zu E-Mail-Optionen

### Empfänger

Über diese Option können Sie den Empfänger für Ihre E-Mail eingeben. Sie können mehrere E-Mail-Adressen eingeben.

### Betreff

Über diese Option können Sie eine Betreffzeile für Ihre E-Mail eingeben.

## Nachricht

Über diese Option können Sie eine Nachricht eingeben, die mit dem gescannten Anhang gesendet wird.

## Dateiname

Mit dieser Option können Sie den Dateinamen des Anhangs ändern.

## Als Kurzbefehl speichern

Diese Option ermöglicht das Speichern der aktuellen Einstellungen als Verknüpfung durch Zuweisen eines Verknüpfungsnamens.

**Hinweis:** Bei Auswahl dieser Option wird automatisch die nächste verfügbare Kurzwahlnummer zugewiesen.

## Originalgröße

Mit dieser Option können Sie die Größe der Dokumente angeben, die Sie per E-Mail versenden möchten. Wenn "Originalformat" auf "Mischgrößen" eingestellt ist, können Sie ein Originaldokument scannen, das aus verschiedenen Papierformaten ("Letter" und "Legal") besteht.

## Deckung

Mit dieser Option legen Sie fest, wie hell oder dunkel Ihre gescannten Dokumente im Vergleich zum Originaldokument ausfallen sollen.

## Auflösung

Mit dieser Option können Sie die Ausgabequalität Ihrer E-Mail anpassen. Durch die Erhöhung der Bildauflösung nimmt die Größe der E-Mail-Datei zu und die zum Scannen Ihres Originaldokuments benötigte Zeit wird verlängert. Durch Verringerung der Bildauflösung wird die Dateigröße reduziert.

## Inhalt

Mit dieser Option können Sie den Typ und die Quelle des Originaldokuments einstellen.

Wählen Sie aus den folgenden Inhaltstypen:

- **Grafik:** Das Originaldokument enthält hauptsächlich Unternehmensgrafiken wie Kreis- oder Balkendiagramme und Animationen.
- **Foto:** Das Originaldokument stellt hauptsächlich ein Foto oder Bild dar.
- **Text:** Das Originaldokument enthält hauptsächlich Text oder Strichgrafiken.
- **Text/Foto:** Das Originaldokument enthält eine Mischung aus Text, Grafiken und Fotos.

Wählen Sie aus den folgenden Inhaltstypen:

- **Schwarzweiß-Laser:** Das Originaldokument wurde mit einem Schwarzweiß-Laserdrucker gedruckt.
- **Farblaser:** Das Originaldokument wurde mit einem Farblaserdrucker gedruckt.
- **Tintenstrahl:** Das Originaldokument wurde mit einem Tintenstrahldrucker gedruckt.
- **Zeitschrift:** Das Originaldokument stammt aus einer Zeitschrift.

- **Zeitung:** Das Originaldokument stammt aus einer Zeitung.
- **Andere:** Das Originaldokument wurde mit einem anderen oder unbekanntem Drucker gedruckt.
- **Foto/Film:** Das Originaldokument ist ein Foto von einem Film.
- **Druckerzeugnisse:** Das Originaldokument wurde mit einer Druckerpresse erzeugt.

## Versenden als

Mit dieser Option können Sie den Ausgabebetyp des gescannten Bildes festlegen.

Wählen Sie eine der folgenden Optionen aus:

- **PDF:** Es wird eine Datei mit mehreren Seiten erstellt.  
**Hinweis:** Die Werksvorgabe lautet "PDF".
- **Sichere PDF-Datei:** Mit dieser Option wird eine verschlüsselte PDF-Datei erstellt, die den Dateiinhalte vor unbefugtem Zugriff schützt.
- **TIFF:** Mit dieser Option werden eine oder mehrere Dateien erstellt. Wenn im Konfigurationsmenü des Embedded Web Server die Option "Mehrseitige TIFF" deaktiviert ist, werden mit dieser Option ausschließlich einseitige Dateien erstellt. Diese Dateien sind in der Regel größer als entsprechende JPEG-Dateien.
- **JPEG:** Mit dieser Option erstellen Sie für jede Seite des Originaldokuments eine einzelne Datei und hängen sie an.
- **XPS:** Es wird eine XPS-Datei mit mehreren Seiten erstellt.

## Einrichtungsseite

Mit dieser Option können Sie folgende Einstellungen ändern:

- **Seiten (Duplex):** Gibt an, ob das Originaldokument ein- oder beidseitig bedruckt ist. Außerdem wird angegeben, welche Seiten gescannt und in die E-Mail aufgenommen werden sollen.
- **Ausrichtung:** Gibt die Ausrichtung des Originaldokuments an und ändert die Seiten (Duplex) und die Bindung entsprechend der Ausrichtung des Originaldokuments.
- **Bindung:** Gibt an, ob das Originaldokument entlang der langen oder kurzen Kante gebunden ist.

## Scanvorschau

Mit dieser Option wird die erste Seite des Bildes angezeigt, bevor es in die E-Mail eingefügt wird. Nachdem die erste Seite gescannt ist, wird der Scanvorgang unterbrochen und eine Vorschau angezeigt.

**Hinweis:** Diese Option wird nur angezeigt, wenn eine ordnungsgemäß funktionierende Druckerfestplatte installiert ist.

## Verwenden der erweiterten Optionen

Wählen Sie eine der folgenden Optionen aus:

- **Erweiterte Bildfunktionen:** Mit dieser Option können die Einstellungen "Hintergrund entfernen", "Farbausgleich", "Blindfarbenunterdrückung", "Kontrast", "JPEG-Qualität", "Spiegelverkehrtes Dokument", "Negativbild", "Kante zu Kante scannen", "Schattendetails", "Schärfe" und "Temperatur" vor dem Versenden des Dokuments per E-Mail angepasst werden.
- **Benutzerauftrag:** Mit dieser Option können mehrere Scanaufträge zu einem Auftrag kombiniert werden.

- **Rand löschen:** Mit dieser Option können Flecken oder Informationen an den Rändern eines Dokuments entfernt werden. Sie können an allen vier Papierkanten einen gleich großen Bereich löschen oder einen bestimmten Rand auswählen. Mit dieser Option wird der gesamte Inhalt des ausgewählten Bereichs gelöscht, d. h. dieser Ausschnitt wird nicht gescannt.
- **Übertragungsprotokoll:** Hiermit wird das Übertragungsprotokoll bzw. das Übertragungsfehlerprotokoll gedruckt.
- **Universalzufuhr-Sensor:** Dieser Sensor erkennt, wenn die ADZ mehr als ein Blatt Papier gleichzeitig aufnimmt. Anschließend wird eine Fehlermeldung angezeigt.

**Hinweis:** Diese Option ist nur auf ausgewählten Druckermodellen verfügbar.

## Faxen

Automatische Dokumentenzuführung (ADZ)	Scannerglas
 <p>Die ADZ kann für mehrseitige Dokumente, einschließlich beidseitig bedruckbarer Seiten, verwendet werden.</p>	 <p>Verwenden Sie das Scannerglas für einseitige Dokumente, Buchseiten, kleine Vorlagen (wie Postkarten oder Fotos), Folien, Fotopapier oder dünne Vorlagen (wie Zeitschriftenausschnitte).</p>

## Einrichten der Faxfunktion des Druckers

**⚠ VORSICHT - STROMSCHLAGGEFAHR:** Verwenden Sie die Faxfunktion nicht während eines Gewitters. Während eines Gewitters sollten Sie dieses Produkt nicht konfigurieren (z. B. die Faxfunktion), es nicht an elektronische Geräte anschließen und nicht mit Kabeln verbinden (z. B. mit einem Netzkabel oder Telefon).

### Hinweise:

- Die folgenden Verbindungsmethoden treffen nur für ausgewählte Länder oder Regionen zu.
- Deaktivieren Sie bei der Ersteinrichtung des Druckers die Faxfunktion und alle Funktionen, die Sie erst später einrichten möchten. Drücken Sie dann **Fortfahren**.
- Die Kontrollleuchte blinkt unter Umständen rot, wenn die Faxfunktion aktiviert und nicht vollständig eingerichtet wurde.

**Warnung - Mögliche Schäden:** Berühren Sie weder die Kabel noch den Drucker im abgebildeten Bereich, während ein Fax gesendet oder empfangen wird.





## Faxkonfiguration

In vielen Ländern und Regionen müssen ausgehende Faxnachrichten in einem Bereich oben oder unten auf jeder übertragenen Seite oder auf der ersten übertragenen Seite folgende Informationen enthalten: Faxname (Kennung des Unternehmens, einer anderen juristischen Person oder der Privatperson, das/die die Nachricht sendet) und Faxnummer (Telefonnummer des sendenden Faxgeräts, Unternehmens, einer anderen juristischen Person oder der Privatperson).

Die Faxkonfiguration können Sie über die Bedienerkonsole des Druckers vornehmen oder Ihren Web-Browser öffnen, um auf den Embedded Web Server zuzugreifen und das Menü "Einstellungen" zu öffnen.

**Hinweis:** Wenn Sie nicht über eine TCP/IP-Umgebung verfügen, verwenden Sie die Bedienerkonsole des Druckers, um die Informationen für die Faxkonfiguration einzugeben.

### Verwenden der Druckerbedienerkonsole für die Faxkonfiguration

Wenn der Drucker zum ersten Mal eingeschaltet wird, wird eine Reihe von Startbildschirmen eingeblendet. Wenn der Drucker über Faxfunktionen verfügt, werden die Bildschirme für den Faxnamen und die Faxnummer angezeigt.

- 1 Wenn der Bildschirm für den Faxnamen angezeigt wird, gehen Sie folgendermaßen vor:
  - a Geben Sie den Namen ein, der auf alle ausgehenden Faxnachrichten gedruckt werden soll.
  - b Geben Sie den Faxnamen ein und berühren Sie anschließend **Übernehmen**.
- 2 Wenn der Bildschirm für die Faxnummer angezeigt wird, geben Sie die Faxnummer ein und berühren Sie anschließend **Übernehmen**.

### Verwenden des Embedded Web Server für die Faxkonfiguration

- 1 Öffnen Sie einen Webbrowser, und geben Sie die IP-Adresse des Druckers in das Adressfeld ein.

**Hinweise:**

- Zeigen Sie die IP-Adresse des Druckers auf dem Startbildschirm des Druckers an. Die IP-Adresse wird in vier Zahlengruppen angezeigt, die durch Punkte voneinander abgetrennt sind. Beispiel: 123.123.123.123.
- Wenn Sie einen Proxyserver verwenden, deaktivieren Sie ihn vorübergehend, um die Webseite ordnungsgemäß zu laden.

- 2 Klicken Sie auf **Einstellungen >Fax Einstellungen >Analoge Faxeinrichtung**.
- 3 Geben Sie im Feld "Faxname" den Namen ein, der auf allen ausgehenden Faxnachrichten gedruckt werden soll.
- 4 Geben Sie im Feld "Faxnummer" die Faxnummer des Druckers ein.
- 5 Klicken Sie auf **Übernehmen**.

## Auswählen einer Faxverbindung

### Szenario 1: Standardtelefonleitung

#### Einrichtung 1: Der Drucker ist an eine eigene Faxleitung angeschlossen

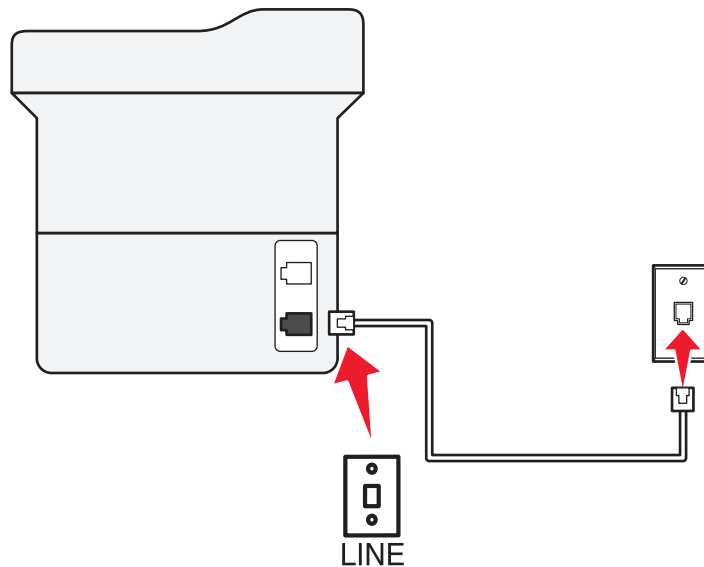
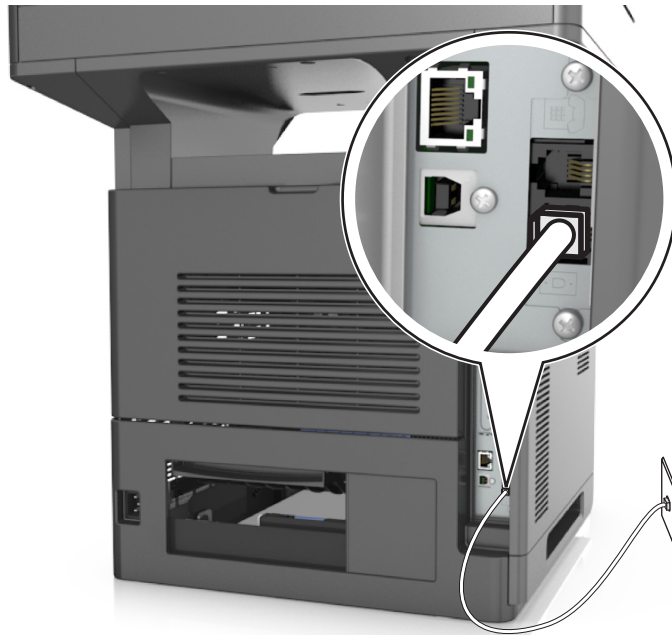

#### Anschließen:

- 1 Schließen Sie ein Ende des Telefonkabels, das im Lieferumfang des Druckers enthalten ist, an den Anschluss  des Druckers an.
- 2 Schließen Sie das andere Ende des Telefonkabels an einer aktiven analogen Telefonanschlusssdose an.



**Tipps für diese Einrichtung:**

- Sie können Drucker für den automatischen (automatische Antwort ein) oder manuellen (automatische Antwort aus) Faxempfang einrichten.
- Wenn Sie Faxnachrichten automatisch (automatische Antwort ein) empfangen möchten, richten Sie den Drucker so ein, dass er Anrufe nach einer beliebigen Anzahl von Rufzeichen entgegennimmt.

**Einrichtung 2: Der Drucker verwendet die Leitung zusammen mit dem Anrufbeantworter**

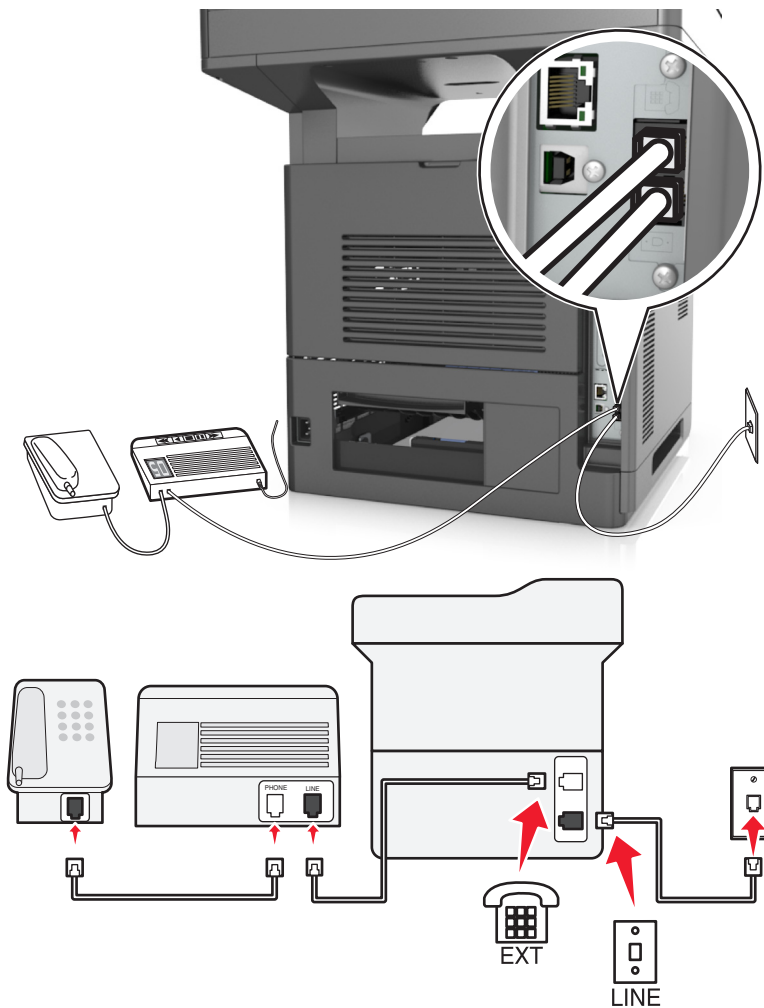
An dieselbe Telefonbuchse angeschlossen

**Anschließen:**

- 1 Schließen Sie ein Ende des Telefonkabels, das im Lieferumfang des Druckers enthalten ist, an den Anschluss  des Druckers an.
- 2 Schließen Sie das andere Ende des Telefonkabels an einer aktiven analogen Telefonanschlusssdose an.
- 3 Schließen Sie den Anrufbeantworter an den Anschluss  des Druckers an.

## An unterschiedliche Telefonbuchsen angeschlossen

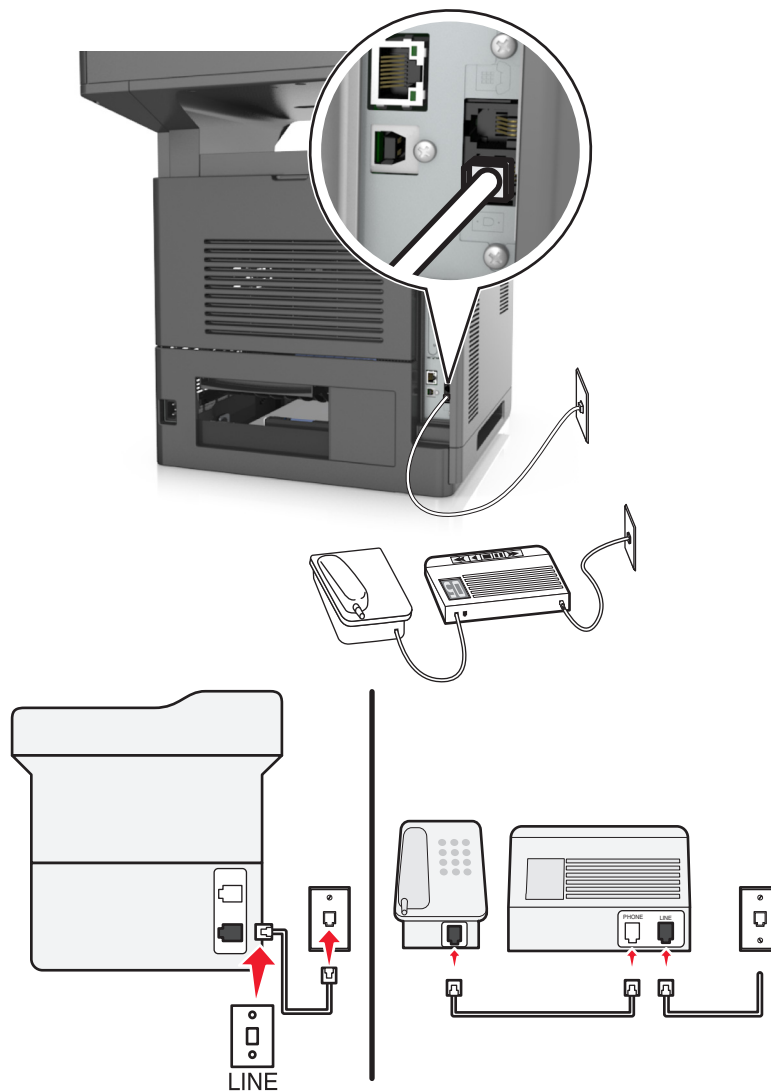

### Anschließen:

- 1 Schließen Sie ein Ende des Telefonkabels, das im Lieferumfang des Druckers enthalten ist, an den Anschluss  des Druckers an.
- 2 Schließen Sie das andere Ende des Telefonkabels an einer aktiven analogen Telefonanschlusdose an.

### Tipps für diese Einrichtung:



- Wenn Ihrer Leitung nur eine Telefonnummer zugewiesen ist, müssen Sie den Drucker für den automatischen Faxempfang (automatische Antwort ein) einrichten.
- Stellen Sie den Drucker so ein, dass er Anrufe zwei Rufzeichen nach dem Anrufbeantworter entgegennimmt. Wenn der Anrufbeantworter Anrufe nach vier Rufzeichen entgegennimmt, stellen Sie für den Drucker beispielsweise sechs Rufzeichen ein. Auf diese Weise nimmt der Anrufbeantworter Anrufe zuerst entgegen und Sprachanrufe werden nicht verpasst. Wenn es sich beim Anruf um ein Fax handelt, erkennt der Drucker das Faxsignal in der Leitung und nimmt den Anruf entgegen.

- Wenn Sie bei Ihrer Telefongesellschaft einen Dienst für eindeutige Rufzeichen abonniert haben, muss das richtige Rufzeichenmuster für den Drucker eingestellt werden. Andernfalls nimmt der Drucker keine Faxnachrichten entgegen, auch nicht, wenn Sie ihn für den automatischen Faxempfang eingerichtet haben.

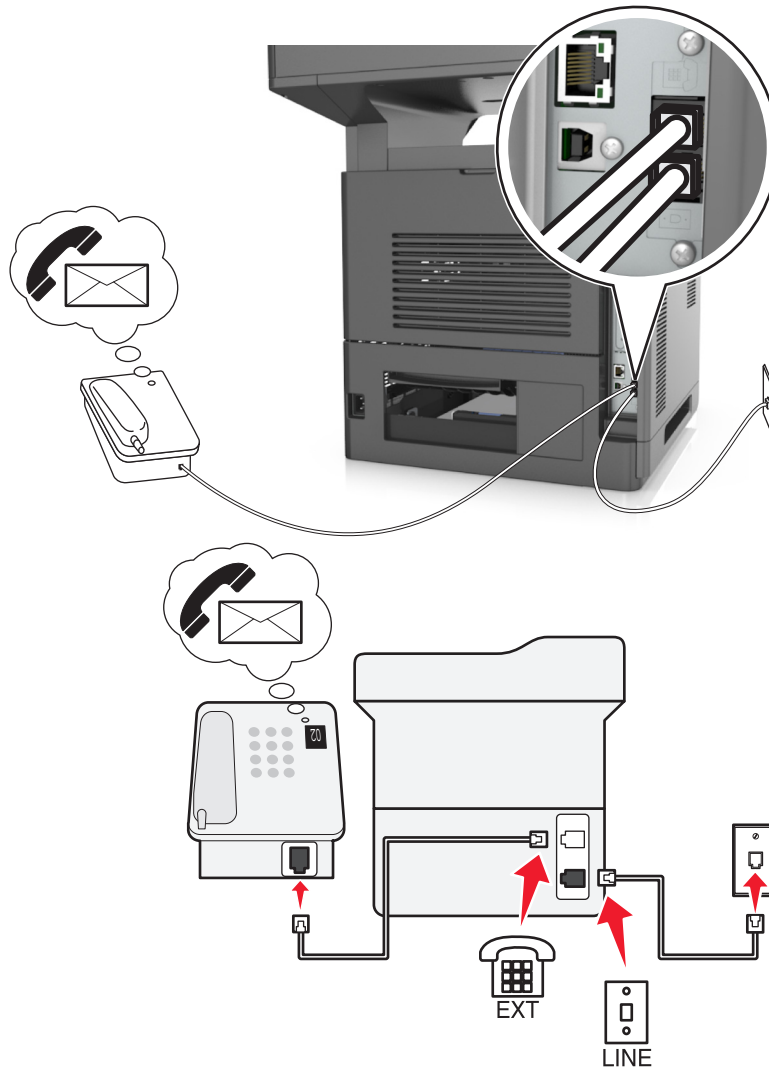
### Einrichtung 3: Der Drucker und ein Voice Mail-Telefon verwenden eine gemeinsame Telefonleitung



#### Anschließen:

- 1 Schließen Sie ein Ende des Telefonkabels, das im Lieferumfang des Druckers enthalten ist, an den Anschluss  des Druckers an.
- 2 Schließen Sie das andere Ende des Telefonkabels an einer aktiven analogen Telefonanschlusssdose an.
- 3 Schließen Sie das Telefon an den Anschluss  des Druckers an.

### Tipps für diese Einrichtung:

- Diese Einrichtung funktioniert am besten, wenn Sie einen Dienst für eindeutige Rufzeichen abonnieren. Stellen Sie in diesem Fall sicher, dass Sie das richtige Rufzeichenmuster für den Drucker einstellen. Andernfalls nimmt der Drucker keine Faxnachrichten entgegen, auch nicht, wenn Sie ihn für den automatischen Faxempfang eingerichtet haben.
- Wenn Ihrer Leitung nur eine Telefonnummer zugewiesen ist, müssen Sie den Drucker für den manuellen Faxempfang (automatische Antwort aus) einrichten.

Wenn Sie den Telefonhörer abnehmen und Faxtöne hören, drücken Sie **\*9\*** oder den Code zum manuellen Empfang, um das Fax zu empfangen.

- Sie können den Drucker auch für den automatischen Faxempfang (automatische Antwort ein) einstellen, müssen den Voice Mail-Dienst jedoch deaktivieren, wenn Sie ein Fax erwarten. Diese Einstellung eignet sich am besten, wenn Sie Voice Mail häufiger als den Faxempfang nutzen.

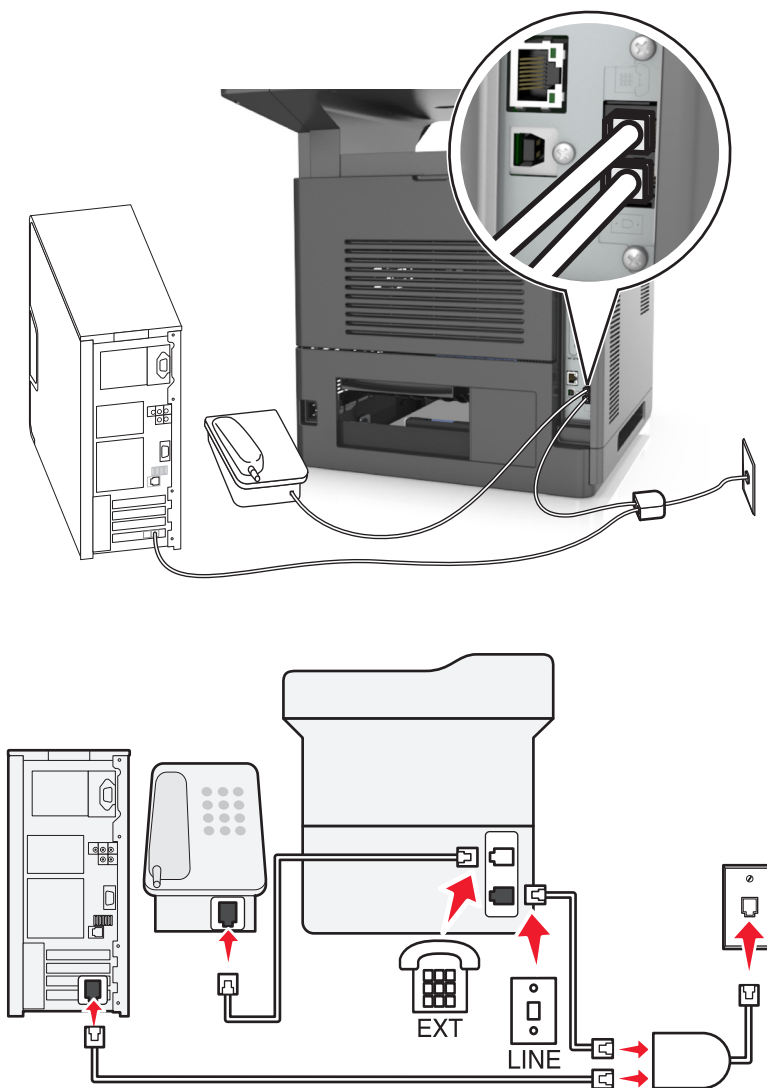

### Szenario 2: DSL (Digital Subscriber Line)



Durch DSL wird Ihre normale Telefonleitung in zwei Kanäle unterteilt: Sprache und Internet. Telefon- und Faxsignale nutzen den Sprachkanal, während Internet-Signale den anderen Kanal verwenden. Auf diese Weise können Sie dieselbe Leitung für analoge Sprachanrufe (einschließlich Faxnachrichten) und digitalen Internet-Zugriff verwenden.

Um Störungen zwischen den beiden Kanälen zu minimieren und hohe Leitungsqualität zu gewährleisten, müssen Sie für die analogen Geräte (Faxgerät, Telefon, Anrufbeantworter) einen DSL-Filter in Ihrem Netzwerk installieren. Störungen verursachen statisches Rauschen im Telefon, fehlerhafte und qualitativ minderwertige Faxnachrichten auf dem Drucker sowie eine langsame Internet-Verbindung auf dem Computer.

So installieren Sie einen Filter für den Drucker:

- 1** Schließen Sie den LINE-Anschluss des DSL-Filters an die Telefonbuchse an.
- 2** Schließen Sie ein Ende des Telefonkabels, das im Lieferumfang des Druckers enthalten ist, an den Anschluss  des Druckers an. Schließen Sie das andere Ende an den Telefonanschluss des DSL-Filters an.
- 3** Um einen Computer weiter für den Internet-Zugriff zu nutzen, schließen Sie ihn an den DSL HPN-Anschluss des DSL-Filters an.
- 4** Um ein Telefon an den Drucker anzuschließen, entfernen Sie einen möglicherweise installierten Adapterstecker vom -Anschluss des Druckers und schließen Sie das Telefon an den Anschluss an.

### Szenario 3: VoIP-Telefondienst

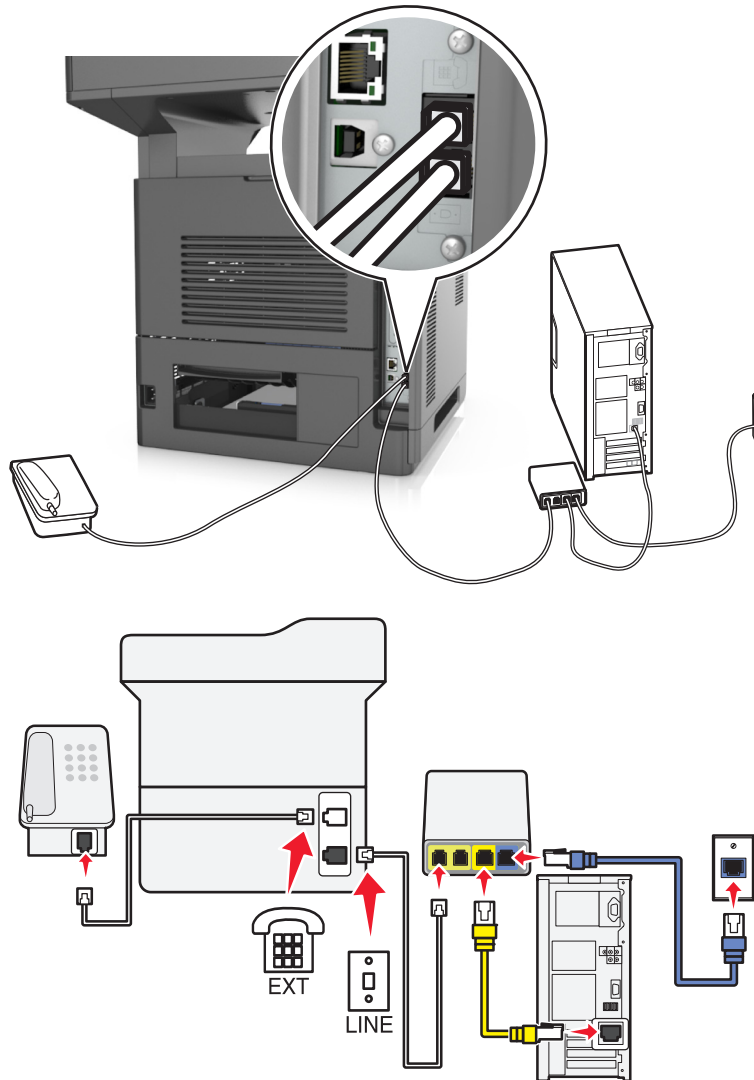

#### Anschließen:

- 1 Schließen Sie ein Ende des Telefonkabels, das im Lieferumfang des Druckers enthalten ist, an den Anschluss  des Druckers an.
- 2 Schließen Sie das andere Ende des Kabels an den Anschluss an, der am VoIP-Adapter mit **Telefonleitung 1** oder **Telefonanschluss** beschriftet ist.

**Hinweis:** Die Anschlüsse **Telefonleitung 2** oder **Fax-Anschluss** sind nicht immer aktiv. VoIP-Anbieter berechnen möglicherweise eine zusätzliche Gebühr für die Aktivieren des zweiten Telefonanschlusses.

- 3 Schließen Sie das Telefon an den Anschluss  des Druckers an.



**Tipps für diese Einrichtung:**

- Um sicherzustellen, dass der Telefonanschluss am VoIP-Adapter aktiv ist, schließen Sie ein analoges Telefon an den Telefonanschluss an und überprüfen Sie, ob der Wählton zu hören ist. Falls Sie einen Wählton hören, ist der Anschluss aktiv.
- Wenn Sie zwei Telefonanschlüsse für Ihre Geräte benötigen, aber keine zusätzliche Gebühr entrichten möchten, sollten Sie den Drucker nicht an den zweiten Telefonanschluss anschließen. Sie können einen Telefonsplitter verwenden. Schließen Sie den Telefonsplitter an **Telefonleitung 1** oder **Telefonanschluss** und den Drucker und das Telefon an den Splitter an.

**Hinweis:** Verwenden Sie einen Telefonsplitter und *keinen* Leitungssplitter. Um sicherzustellen, dass Sie den richtigen Splitter verwenden, schließen Sie ein analoges Telefon an den Splitter an und überprüfen Sie, ob ein Wählton zu hören ist.

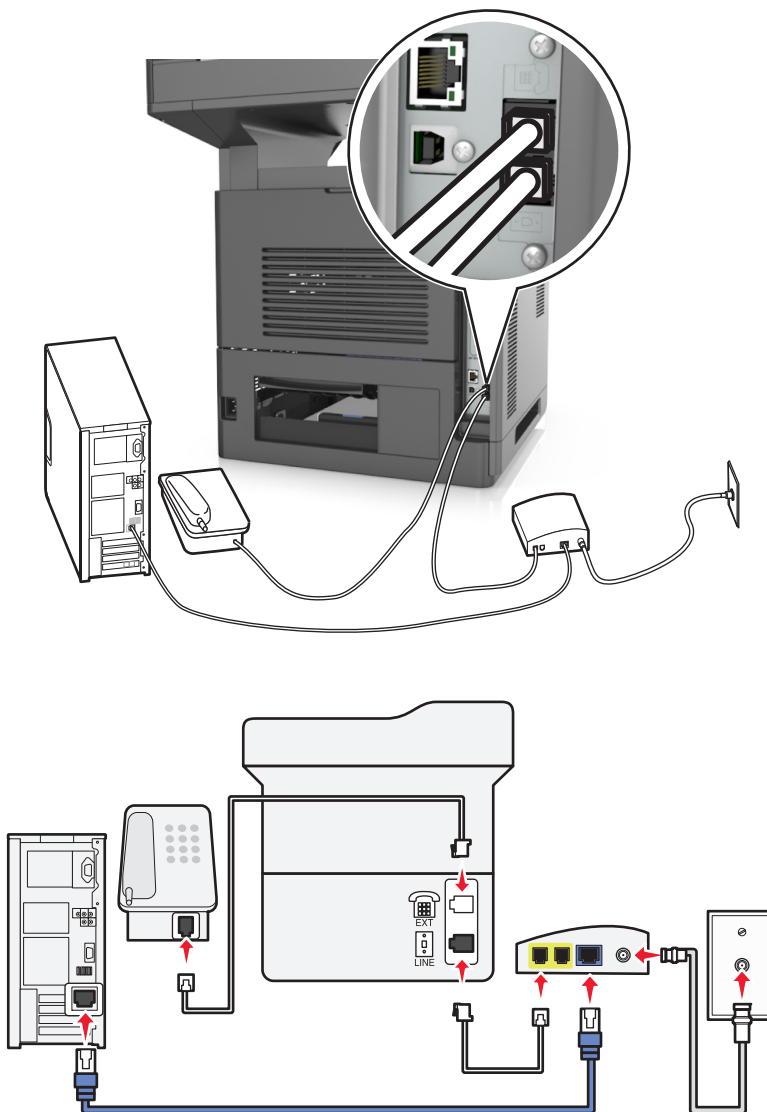
**Szenario 4: Digitaler Telefondienst über einen Kabelanbieter****Einrichtung 1: Der Drucker ist direkt an ein Kabelmodem angeschlossen**

- 1 Schließen Sie ein Ende des Telefonkabels, das im Lieferumfang des Druckers enthalten ist, an den Anschluss  des Druckers an.
- 2 Schließen Sie das andere Ende des Kabels an den Anschluss an, der am Kabelmodem mit **Telefonleitung 1** oder **Telefonanschluss** beschriftet ist.

**Hinweis:** Die Anschlüsse **Telefonleitung 2** oder **Fax-Anschluss** sind nicht immer aktiv. VoIP-Anbieter berechnen möglicherweise eine zusätzliche Gebühr für die Aktivieren des zweiten Telefonanschlusses.



- 3 Schließen Sie das analoge Telefon an den Anschluss  des Druckers an.

**Hinweise:**

- Um sicherzustellen, dass der Telefonanschluss am Kabelmodem aktiv ist, schließen Sie ein analoges Telefon an den Telefonanschluss an, und überprüfen Sie, ob ein Wählton zu hören ist. Falls Sie einen Wählton hören, ist der Anschluss aktiv.
- Wenn Sie zwei Telefonanschlüsse für Ihre Geräte benötigen, aber keine zusätzliche Gebühr entrichten möchten, sollten Sie den Drucker nicht an den zweiten Telefonanschluss anschließen. Sie können einen Telefonsplitter verwenden. Schließen Sie den Telefonsplitter an **Telefonleitung 1** oder **Telefonanschluss** und den Drucker und das Telefon an den Splitter an.
- Verwenden Sie einen Telefonsplitter und *keinen* Leitungssplitter. Um sicherzustellen, dass Sie den richtigen Splitter verwenden, schließen Sie ein analoges Telefon an den Splitter an und überprüfen Sie, ob ein Wählton zu hören ist.

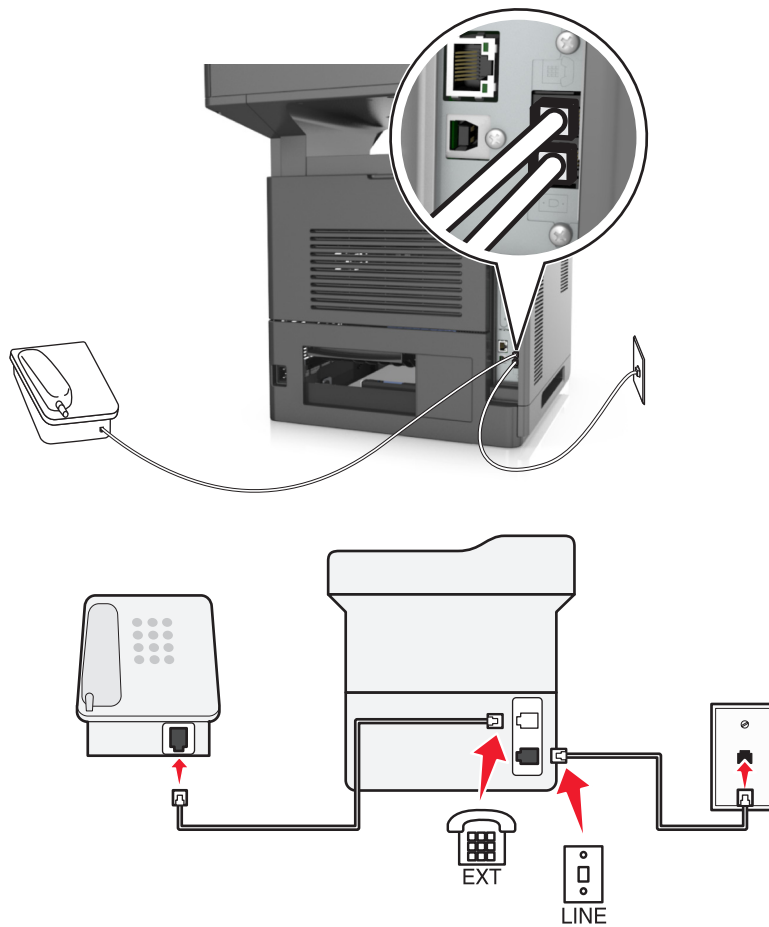
## Einrichtung 2: Der Drucker ist an eine Telefonbuchse angeschlossen, und das Kabelmodem ist an anderer Stelle im Telefonsystem installiert





- 1 Schließen Sie ein Ende des Telefonkabels, das im Lieferumfang des Druckers enthalten ist, an den Anschluss  des Druckers an.
- 2 Schließen Sie das andere Ende des Telefonkabels an einer analogen Telefonanschlusdose an.
- 3 Schließen Sie das analoge Telefon an den Anschluss  des Druckers an.

## Szenario 5: Länder oder Regionen mit anderen Telefonbuchsen und Steckern

In einigen Ländern oder Regionen werden u. U. Anschlüsse für Telefonbuchsen verwendet, die nicht im Lieferumfang des Druckers enthalten sind. Standardmäßig wird in den meisten Ländern oder Regionen die Telefonbuchse RJ-11 verwendet. Im Lieferumfang des Druckers sind eine RJ-11-Buchse und ein Telefonkabel mit einem RJ-11-Stecker enthalten.

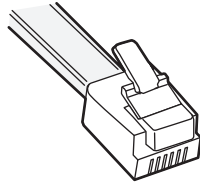
Wenn die Telefonbuchsen oder die Geräte in Ihrem Telefonsystem mit dieser Verbindungsart nicht kompatibel sind, müssen Sie einen Telefonadapter verwenden. Ein Adapter für Ihr Land oder Ihre Region ist möglicherweise nicht im Lieferumfang Druckers enthalten und muss separat erworben werden.



Möglicherweise ist ein Adapterstecker an den Anschluss  des Druckers angeschlossen. Wenn Sie einen Telefonadapter verwenden oder ein Telefonsystem mit kaskadiertem oder serielltem Leitungsnetz, entfernen Sie den Adapterstecker nicht vom Anschluss  des Druckers.

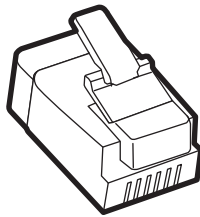

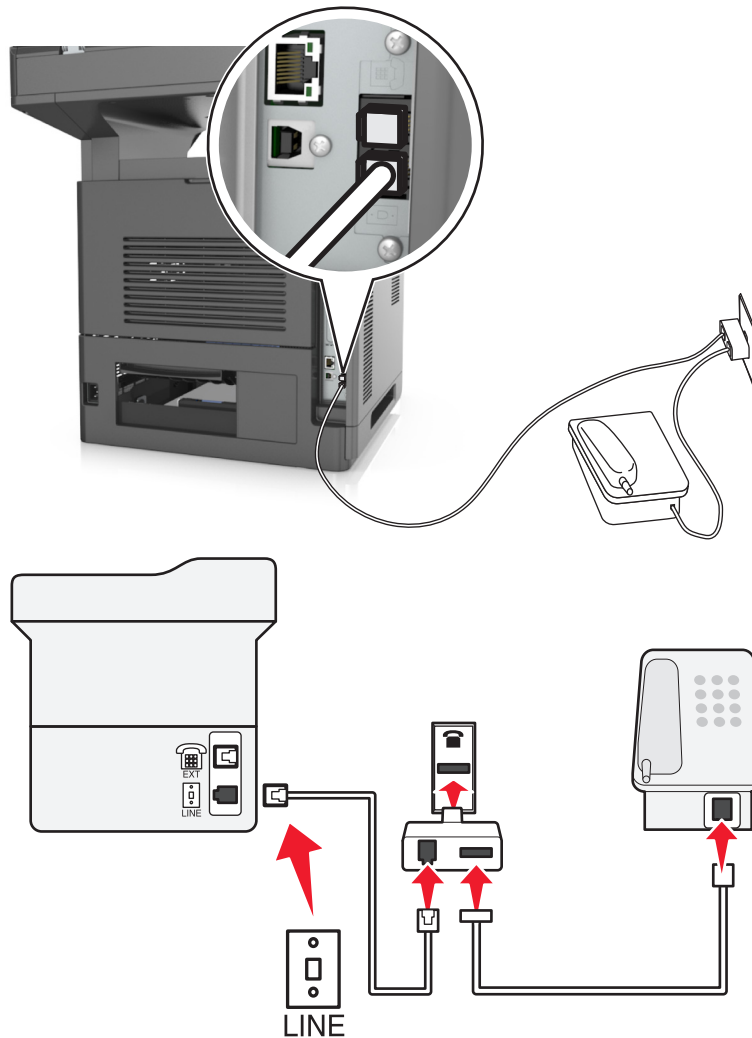

## Anschließen des Druckers an eine Telefonbuchse, die nicht dem RJ-11-Standard entspricht



- 1 Schließen Sie ein Ende des Telefonkabels, das im Lieferumfang des Druckers enthalten ist, an den Anschluss  des Druckers an.
- 2 Schließen Sie das andere Ende des Kabels an den RJ-11-Adapter und den Adapter an die Telefonbuchse an.
- 3 Wenn Sie ein anderes Gerät (Telefon oder Anrufbeantworter) an dieselbe Telefonbuchse anschließen möchten und das Gerät nicht über einen RJ-11-Anschluss verfügt, schließen Sie es direkt an den Telefonadapter an.

### Hinweise:

- Möglicherweise verfügt der Anschluss  des Druckers über einen Adapterstecker für den Adapter. Entfernen Sie *nicht* den Stecker vom Anschluss  des Druckers.
- In einigen Ländern oder Regionen ist im Lieferumfang des Druckers möglicherweise kein Telefonadapter oder Adapterstecker enthalten.

### Anschließen des Druckers an eine Telefonbuchse in Deutschland

Deutsche Telefonbuchsen verfügen über zwei Anschlusstypen. N-Anschlüsse eignen sich für Faxgeräte, Modems und Anrufbeantworter. Der F-Anschluss ist für Telefone ausgelegt.

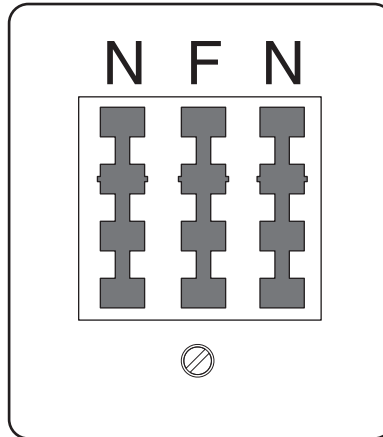

Schließen Sie den Drucker an einen beliebigen N-Anschluss an.

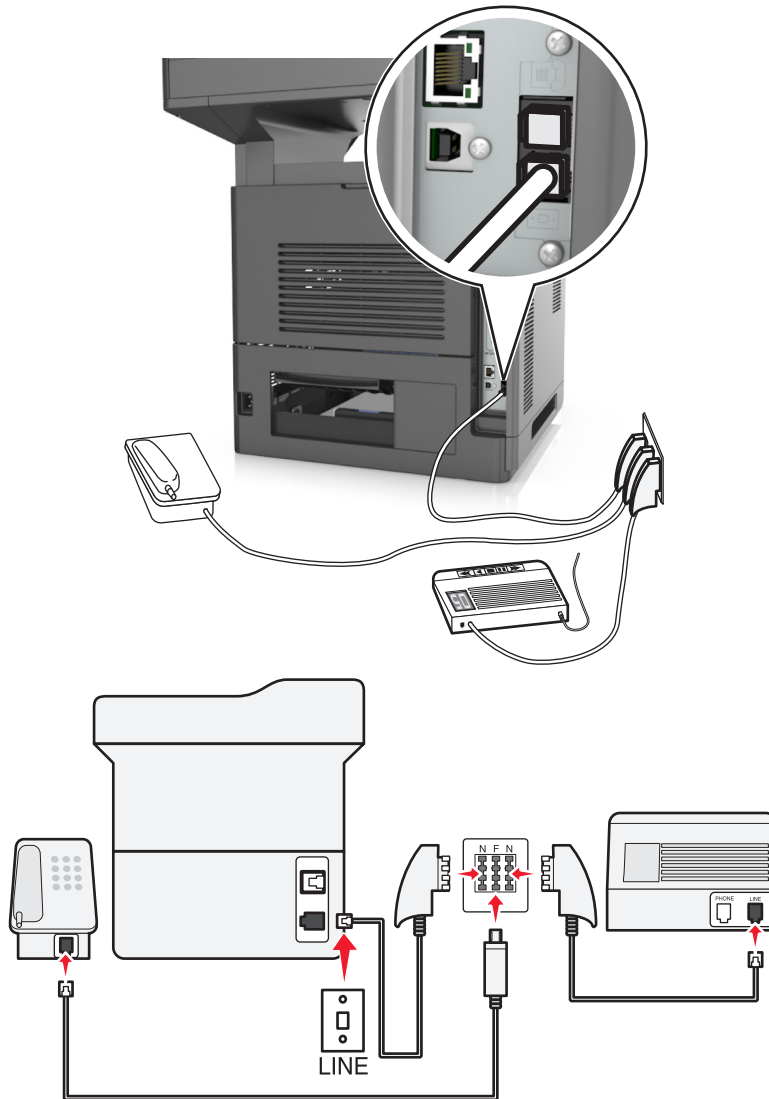

- 1 Schließen Sie ein Ende des Telefonkabels, das im Lieferumfang des Druckers enthalten ist, an den Anschluss  des Druckers an.
- 2 Schließen Sie das andere Ende des Telefonkabels an den RJ-11-Adapter und den Adapter an den N-Anschluss an.
- 3 Wenn Sie ein Telefon und einen Anrufbeantworter an dieselbe Telefonbuchse anschließen möchten, schließen Sie die Geräte wie dargestellt an.

**Hinweis:** Entfernen Sie *nicht* den Adapterstecker vom Anschluss  des Druckers, wenn Sie ein kaskadiertes oder serielles Telefonsystem verwenden.

## Nutzen unterschiedlicher Rufsignale

Ihr Telefonnetzanbieter unterstützt unter Umständen unterschiedliche Rufsignale. Damit können mehrere Telefonnummern auf eine Leitung geschaltet werden, wobei jeder Rufnummer ein anderes Rufsignal zugeordnet ist. Dies kann hilfreich für die Unterscheidung zwischen Fax- und Telefonanrufen sein. Wenn Sie dieses Leistungsmerkmal nutzen, führen Sie die folgenden Schritte zum Anschließen der Geräte aus:

- 1 Schließen Sie das Ende des Telefonkabels, das im Lieferumfang des Druckers enthalten war, an den LINE-Anschluss  des Druckers an.
- 2 Schließen Sie das andere Ende des Telefonkabels an einer analogen Telefonanschlusdose an.

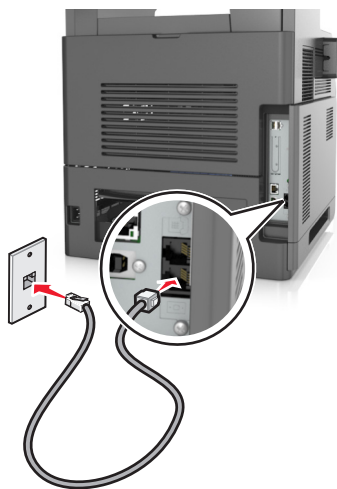

- 3 Stellen Sie das Rufsignal ein, auf das der Drucker reagieren soll.

**Hinweis:** Die Werksvorgabe für Rufsignale lautet Ein. Damit wird festgelegt, dass der Drucker auf einfache, zweifache und dreifache Klingelzeichen antwortet.

- a Wechseln Sie auf dem Startbildschirm zu:



>Einstellungen >FaxEinstellungen >Analoge Faxeinrichtung >Automatische Antwort

- b Wählen Sie die Einstellung des zu ändernden Rufsignals, und berühren Sie dann **Übernehmen**.

## Einstellen von Faxname und Faxnummer für abgehende Faxe

- 1 Öffnen Sie einen Webbrowser, und geben Sie die IP-Adresse des Druckers in das Adressfeld ein.

**Hinweise:**

- Zeigen Sie die IP-Adresse des Druckers auf dem Startbildschirm des Druckers an. Die IP-Adresse wird in vier Zahlengruppen angezeigt, die durch Punkte voneinander abgetrennt sind. Beispiel: 123.123.123.123.
- Wenn Sie einen Proxyserver verwenden, deaktivieren Sie ihn vorübergehend, um die Webseite ordnungsgemäß zu laden.

- 2 Klicken Sie auf **Einstellungen >FaxEinstellungen >Analoge Faxeinrichtung**.

- 3 Geben Sie im Feld "Faxname" den Namen ein, der auf allen ausgehenden Faxnachrichten gedruckt werden soll.

- 4 Geben Sie im Feld "Faxnummer" die Faxnummer des Druckers ein.

- 5 Klicken Sie auf **Übernehmen**.



## Einstellen von Datum und Uhrzeit

Sie können Datum und Uhrzeit einstellen, so dass diese Parameter auf jedem von Ihnen versendeten Fax gedruckt werden.

- 1 Öffnen Sie einen Webbrowser, und geben Sie die IP-Adresse des Druckers in das Adressfeld ein.

### Hinweise:

- Zeigen Sie die IP-Adresse des Druckers auf dem Startbildschirm des Druckers an. Die IP-Adresse wird in vier Zahlengruppen angezeigt, die durch Punkte voneinander abgetrennt sind. Beispiel: 123.123.123.123.
- Wenn Sie einen Proxyserver verwenden, deaktivieren Sie ihn vorübergehend, um die Webseite ordnungsgemäß zu laden.

- 2 Klicken Sie auf **Sicherheit >Datum und Uhrzeit einstellen**.

- 3 Geben Sie im Feld "Datum und Uhrzeit manuell einstellen" das aktuelle Datum und die aktuelle Uhrzeit ein.

- 4 Klicken Sie auf **Übernehmen**.

**Hinweis:** Es wird empfohlen, die Netzwerkuhrzeit zu verwenden.

## Einrichten des Druckers für die automatische Umstellung auf Sommerzeit

Der Drucker kann so eingestellt werden, dass er automatisch auf Sommerzeit umstellt:

- 1 Öffnen Sie einen Webbrowser, und geben Sie die IP-Adresse des Druckers in das Adressfeld ein.

### Hinweise:

- Zeigen Sie die IP-Adresse des Druckers auf dem Startbildschirm des Druckers an. Die IP-Adresse wird in vier Zahlengruppen angezeigt, die durch Punkte voneinander abgetrennt sind. Beispiel: 123.123.123.123.
- Wenn Sie einen Proxyserver verwenden, deaktivieren Sie ihn vorübergehend, um die Webseite ordnungsgemäß zu laden.

- 2 Klicken Sie auf **Sicherheit >Datum und Uhrzeit einstellen**.

- 3 Aktivieren Sie das Kontrollkästchen **Automatisch auf Sommerzeit umstellen**, und geben Sie das Start- und Enddatum der Sommerzeit im Bereich "Benutzerdefinierte Zeitzoneneinrichtung" ein.

- 4 Klicken Sie auf **Übernehmen**.

## Versenden eines Faxes

Es gibt verschiedene Möglichkeiten, mit dem Drucker ein Fax an einen oder mehrere Empfänger zu versenden. Sie können die E-Mail-Adresse eingeben, eine Kurzwahlnummer verwenden oder die Adresse aus einem Adressbuch auswählen. Sie können den Mehrfachversand oder die Anwendung "Meine Verknüpfung" auf dem Startbildschirm des Druckers verwenden. Weitere Informationen finden Sie unter ["Aktivieren der Startbildschirmanwendungen" auf Seite 23](#).

## Senden eines Fax über die Bedienerkonsole des Druckers

- 1 Legen Sie das Originaldokument mit der bedruckten Seite nach oben und der kurzen Kante zuerst in die automatische Dokumentzuführung (ADZ) oder mit der bedruckten Seite nach unten auf das Scannerglas.

**Hinweise:**

- Legen Sie keine Postkarten, Fotos, kleinen Zettel, Folien, Fotopapier oder dünnen Medien (wie z. B. Zeitungsausschnitte) in die ADZ ein. Legen Sie diese Medien auf das Scannerglas.
- Die ADZ-Kontrollleuchte leuchtet, wenn das Papier korrekt eingelegt wurde.

**2** Wenn Sie ein Dokument in die ADZ einlegen, müssen Sie die Papierführung anpassen.

**3** Berühren Sie auf dem Startbildschirm **Fax**.

**4** Geben Sie die Faxnummer oder die Kurzwahlnummer des Empfängers ein.

**Hinweis:** Um Empfänger hinzuzufügen, berühren Sie **Nächste Nr.**, und geben Sie dann die Telefonnummer bzw. Kurzwahlnummer ein. Alternativ können Sie das Adressbuch durchsuchen.

**5** Berühren Sie **Faxen**.

## Versenden eines Faxes über den Computer

Mithilfe der Faxoption im Druckertreiber kann ein Druckauftrag an den Drucker gesendet werden, der vom Drucker als Fax gesendet wird. Die Faxoption funktioniert wie ein normales Faxgerät, wird jedoch über den Druckertreiber und nicht über das Druckerbedienfeld gesteuert.

**1** Klicken Sie in einem geöffnetem Dokument auf **Datei >Drucken**.

**2** Wählen Sie den Drucker, und klicken Sie dann auf **Eigenschaften, Voreinstellungen, Optionen** oder **Einrichtung**.

**3** Wechseln Sie zu:

Registerkarte **Fax > Fax aktivieren**

**4** Geben Sie die Faxnummer(n) des Empfängers in das Feld "Faxnummer(n)" ein.

**Hinweis:** Faxnummern können manuell eingegeben oder über das Telefonbuch ausgewählt werden.

**5** Geben Sie bei Bedarf in das Feld "Vorwahl" eine Vorwahl ein.

**6** Wählen Sie das richtige Papierformat und die richtige Seitenausrichtung aus.

**7** Wenn Sie das Fax mit einem Deckblatt senden möchten, wählen Sie **Mit Deckblatt faxen** aus und geben dann die entsprechenden Informationen ein.

**8** Klicken Sie auf **OK**.

**Hinweise:**

- Die Faxoption ist nur zur Verwendung mit dem PostScript-Treiber oder dem Universalfaxtreiber verfügbar. Informationen zur Installation dieser Treiber finden Sie auf der CD *Software und Dokumentation*.
- Die Faxoption muss im PostScript-Treiber auf der Registerkarte "Konfiguration" konfiguriert und aktiviert werden, bevor sie verwendet werden kann.
- Wenn das Kontrollkästchen **Einstellungen vor dem Faxen immer anzeigen** aktiviert ist, werden Sie vor dem Senden des Faxes aufgefordert, die Daten des Empfängers zu überprüfen. Wenn das Kontrollkästchen deaktiviert ist, wird das Dokument aus der Warteschlange automatisch als Fax gesendet, wenn Sie auf der Registerkarte "Fax" auf **OK** klicken.

## Versenden von Faxen mithilfe einer Kurzwahlnummer

Fax-Kurzbeefehle entsprechen den Schnellwahlnummern auf einem Telefon oder Faxgerät. Kurzwahlnummern (1 – 999) können einen oder mehrere Empfänger enthalten.

- 1 Legen Sie ein Originaldokument mit der bedruckten Seite nach oben und der kurzen Kante zuerst in das ADZ-Fach ein oder mit der bedruckten Seite nach unten auf das Scannerglas.

### Hinweise:

- Postkarten, Fotos, kleine Vorlagen, Folien, Fotopapier oder dünne Medien (wie z. B. Zeitschriftenausschnitte) dürfen nicht in das ADZ-Fach eingelegt werden. Legen Sie diese Medien auf das Scannerglas.
- Die ADZ-Kontrollleuchte leuchtet, sobald das Papier ordnungsgemäß eingelegt ist.

- 2 Wenn Sie ein Dokument in die ADZ einlegen, müssen Sie die Papierführung anpassen.
- 3 Drücken Sie auf dem Druckerbedienfeld # und geben Sie dann die Kurzwahlnummer über die Tastatur ein.
- 4 Drücken Sie **Faxen**.

## Versenden eines Faxes über das Adressbuch

Mithilfe des Adressbuchs können Sie Lesezeichen und Netzwerkverzeichnisserver suchen. Weitere Informationen zum Aktivieren der Adressbuchfunktion erhalten Sie von dem zuständigen Systemsupport-Mitarbeiter.

- 1 Legen Sie das Originaldokument mit der bedruckten Seite nach oben und der kurzen Kante zuerst in die automatische Dokumentzuführung (ADZ) oder mit der bedruckten Seite nach unten auf das Scannerglas.

### Hinweise:

- Legen Sie keine Postkarten, Fotos, kleinen Zettel, Folien, Fotopapier oder dünnen Medien (wie z. B. Zeitungsausschnitte) in die ADZ ein. Legen Sie diese Medien auf das Scannerglas.
- Die ADZ-Kontrollleuchte leuchtet, wenn das Papier korrekt eingelegt wurde.

- 2 Wenn Sie ein Dokument in die ADZ einlegen, müssen Sie die Papierführung anpassen.
- 3 Wechseln Sie auf dem Startbildschirm zu:

**Fax** >  > Geben Sie den Namen des Empfängers ein > **Suchen**

**Hinweis:** Es kann jeweils nur ein Name gesucht werden.

- 4 Berühren Sie den Namen des Empfängers, und berühren Sie dann **Faxen**.

## Faxversand zu einem bestimmten Zeitpunkt

- 1 Legen Sie das Originaldokument mit der bedruckten Seite nach oben und der kurzen Kante zuerst in die automatische Dokumentzuführung (ADZ) oder mit der bedruckten Seite nach unten in die obere linke Ecke des Scannerglases.

### Hinweise:

- Postkarten, Fotos, kleine Vorlagen, Folien, Fotopapier oder dünne Medien (wie z. B. Zeitschriftenausschnitte) dürfen nicht in das ADZ-Fach eingelegt werden. Legen Sie diese Medien auf das Scannerglas.

- Die ADZ-Kontrollleuchte leuchtet, sobald das Papier ordnungsgemäß eingelegt ist.

**2** Wenn Sie ein Dokument in das ADZ-Fach einlegen, müssen Sie die Papierführungen anpassen.

**3** Wechseln Sie auf dem Startbildschirm zu:

**Fax** > Faxnummer eingeben > **Optionen** > **Verzögertes Senden**

**Hinweis:** Wenn der Faxmodus auf "Faxserver" eingestellt ist, wird die Schaltfläche "Verzögertes Senden" nicht angezeigt. Faxe, die auf die Übertragung warten, befinden sich in der Faxwarteschlange.

**4** Geben Sie die Uhrzeit für die Faxübertragung ein und drücken Sie .

**5** Drücken Sie **Faxen**.

**Hinweis:** Das Dokument wird gescannt und dann zur festgelegten Uhrzeit per Fax übertragen.

## Erstellen von Verknüpfungen

### Erstellen einer Faxadressen-Kurzwahlnummer über den Embedded Web Server

Weisen Sie eine Kurzwahlnummer einzelnen Faxnummern oder einer Gruppe von Faxnummern zu.

**1** Öffnen Sie einen Webbrowser, und geben Sie die IP-Adresse des Druckers in das Adressfeld ein.

**Hinweise:**

- Zeigen Sie die IP-Adresse des Druckers auf dem Startbildschirm des Druckers an. Die IP-Adresse wird in vier Zahlengruppen angezeigt, die durch Punkte voneinander abgetrennt sind. Beispiel: 123.123.123.123.
- Wenn Sie einen Proxyserver verwenden, deaktivieren Sie ihn vorübergehend, um die Webseite ordnungsgemäß zu laden.

**2** Klicken Sie auf **Einstellungen** > **Kurzwahlen verwalten** > **Fax-Kurzwahlnummern - Einrichtung**.

**Hinweis:** Möglicherweise werden Sie zur Eingabe eines Passworts aufgefordert. Falls Sie keine ID und kein Passwort haben, wenden Sie sich an den zuständigen Systemsupport-Mitarbeiter.

**3** Geben Sie einen Kurzwahlnamen und anschließend die Faxnummer ein.

**Hinweise:**

- Geben Sie zur Erstellung einer Kurzwahl für mehrere Nummern die Faxnummern für die Gruppe ein.
- Die einzelnen Faxnummern der Gruppe sind durch einen Semikolon (;) zu trennen.

**4** Weisen Sie eine Kurzwahlnummer zu.

**Hinweis:** Wenn Sie eine Nummer eingegeben haben, die bereits verwendet wird, werden Sie aufgefordert, eine andere Nummer zu wählen.

**5** Klicken Sie auf **Hinzufügen**.

## Erstellen einer Fax-Kurzwahl über die Bedienkonsole des Druckers

- 1 Drücken Sie auf dem Startbildschirm **Fax** und geben Sie die Faxnummer ein.

**Hinweis:** Wenn Sie eine Gruppe von Faxnummern erstellen möchten, berühren Sie **Nächste Nr.** und geben Sie dann die Faxnummer ein.

- 2 Berühren Sie .

- 3 Geben Sie einen eindeutigen Namen für die Kurzwahl ein und drücken Sie dann **Fertig**.

- 4 Überprüfen Sie, ob Name und Nummer für die Kurzwahl richtig sind, und drücken Sie dann **OK**.

**Hinweis:** Falls der Name der Kurzwahl falsch ist, drücken Sie **Abbrechen** und geben anschließend die Informationen erneut ein.

## Anpassen von Faxeeinstellungen

### Ändern der Fax-Auflösung

- 1 Legen Sie das Originaldokument mit der bedruckten Seite nach oben und der kurzen Kante zuerst in die automatische Dokumentzuführung (ADZ) oder mit der bedruckten Seite nach unten auf das Scannerglas.

**Hinweise:**

- Legen Sie keine Postkarten, Fotos, kleinen Zettel, Folien, Fotopapier oder dünnen Medien (wie z. B. Zeitungsausschnitte) in die ADZ ein. Legen Sie diese Medien auf das Scannerglas.
- Die ADZ-Kontrollleuchte leuchtet, wenn das Papier korrekt eingelegt wurde.

- 2 Wenn Sie ein Dokument in die ADZ einlegen, müssen Sie die Papierführung anpassen.

- 3 Wechseln Sie auf dem Startbildschirm zu:

**Fax** > Faxnummer eingeben > **Optionen**

- 4 Berühren Sie im Bereich "Auflösung" die Pfeile, um die gewünschte Auflösung auszuwählen.

**Hinweis:** Wählen Sie eine Auflösung von "Standard" (höchste Geschwindigkeit) bis "Ultrafein" (höchste Qualität bei verringerter Geschwindigkeit) aus.

- 5 Berühren Sie **Faxen**.

### Aufhellen bzw. Abdunkeln eines Faxes

- 1 Legen Sie das Originaldokument mit der bedruckten Seite nach oben und der kurzen Kante zuerst in die automatische Dokumentzuführung (ADZ) oder mit der bedruckten Seite nach unten auf das Scannerglas.

**Hinweise:**

- Legen Sie keine Postkarten, Fotos, kleinen Zettel, Folien, Fotopapier oder dünnen Medien (wie z. B. Zeitungsausschnitte) in die ADZ ein. Legen Sie diese Medien auf das Scannerglas.
- Die ADZ-Kontrollleuchte leuchtet, wenn das Papier korrekt eingelegt wurde.

- 2 Wenn Sie ein Dokument in die ADZ einlegen, müssen Sie die Papierführung anpassen.

- 3 Wechseln Sie auf dem Startbildschirm zu:  
**Fax** > Faxnummer eingeben > **Optionen**
- 4 Passen Sie die Faxhelligkeit an und berühren Sie dann **Faxen**.

## Anzeigen eines Faxprotokolls

- 1 Öffnen Sie einen Webbrowser, und geben Sie die IP-Adresse des Druckers in das Adressfeld ein.

### Hinweise:

- Zeigen Sie die IP-Adresse des Druckers auf dem Startbildschirm des Druckers an. Die IP-Adresse wird in vier Zahlengruppen angezeigt, die durch Punkte voneinander abgetrennt sind. Beispiel: 123.123.123.123.
- Wenn Sie einen Proxyserver verwenden, deaktivieren Sie ihn vorübergehend, um die Webseite ordnungsgemäß zu laden.

- 2 Klicken Sie auf **Einstellungen** > **Berichte**.
- 3 Klicken Sie auf **Faxauftragprotokoll** oder **Faxruf-Protokoll**.

## Blockieren unerwünschter Faxe

- 1 Öffnen Sie einen Webbrowser, und geben Sie die IP-Adresse des Druckers in das Adressfeld ein.

### Hinweise:

- Zeigen Sie die IP-Adresse des Druckers auf dem Startbildschirm des Druckers an. Die IP-Adresse wird in vier Zahlengruppen angezeigt, die durch Punkte voneinander abgetrennt sind. Beispiel: 123.123.123.123.
- Wenn Sie einen Proxyserver verwenden, deaktivieren Sie ihn vorübergehend, um die Webseite ordnungsgemäß zu laden.

- 2 Klicken Sie auf **Einstellungen** > **Faxeinstellungen** > **Analoge Faxeinrichtung** > **Spam-Faxe blockieren**.

### Hinweise:

- Diese Option blockiert alle eingehenden Faxnachrichten, die eine private Anrufer-ID oder keinen Faxnamen haben.
- Geben Sie im Feld "Spam-Faxliste" die Rufnummern bzw. Faxnamen bestimmter Faxeinrichtungen ein, die Sie blockieren möchten.

## Abbrechen des Sendevorgangs eines ausgehenden Faxes

### Abbrechen eines Faxes, während die Originaldokumente noch gescannt werden

- Berühren Sie bei Verwendung der ADZ die Option **Auftrag abbrechen** auf der Druckerbedienerkonsole, während **Scannen** angezeigt wird.
- Berühren Sie bei Verwendung des Scannerglases **Auftrag abbrechen** auf der Druckerbedienerkonsole, während **Scannen** bzw. **Nächste Seite scannen** und **Auftrag abschließen** angezeigt werden.

## Abbrechen eines Faxes, nachdem die Originaldokumente in den Speicher gescannt wurden

- 1 Berühren Sie im Startbildschirm die Option **Auftrag abbrechen**.

Der Bildschirm "Auftrag abbrechen" wird geöffnet.

- 2 Berühren Sie die Aufträge, die abgebrochen werden sollen.

Es werden nur drei Aufträge im Bildschirm angezeigt. Berühren Sie den Nach-unten-Pfeil, bis der gewünschte Auftrag angezeigt wird, und wählen Sie dann den Auftrag, der abgebrochen werden soll.

- 3 Berühren Sie **Ausgewählte Aufträge löschen**.

Der Bildschirm "Ausgewählte Aufträge löschen" wird angezeigt. Die ausgewählten Aufträge werden gelöscht. Anschließend wird der Startbildschirm angezeigt.

## Zurückhalten und Weiterleiten von Faxen

### Faxe anhalten

Mit dieser Option können Sie den Druck empfangener Faxe anhalten, bis diese freigegeben sind. Angehaltene Faxe können manuell oder zu einem vorab geplanten Datum oder Zeitpunkt freigegeben werden.

- 1 Öffnen Sie einen Webbrowser, und geben Sie die IP-Adresse des Druckers in das Adressfeld ein.

#### Hinweise:

- Zeigen Sie die IP-Adresse des Druckers auf dem Startbildschirm des Druckers an. Die IP-Adresse wird in vier Zahlengruppen angezeigt, die durch Punkte voneinander abgetrennt sind. Beispiel: 123.123.123.123.
- Wenn Sie einen Proxyserver verwenden, deaktivieren Sie ihn vorübergehend, um die Webseite ordnungsgemäß zu laden.

- 2 Klicken Sie auf **Einstellungen >Faxeinstellungen >Analoge Faxeinrichtung >Faxe anhalten**.

- 3 Wählen Sie im Menü "Fax-Haltemodus" eine der folgenden Optionen:

- **Aus**
- **Immer ein**
- **Manuell**
- **Geplant**

- 4 Wenn Sie "Geplant" wählen, fahren Sie mit folgenden Schritten fort:

- a Klicken Sie auf **Fax-Halteplan**.
- b Wählen Sie im Menü "Aktion" die Option **Faxe zurückhalten**.
- c Klicken Sie im Zeitmenü auf den Zeitpunkt, zu dem die angehaltenen Faxe freigegeben werden sollen.
- d Klicken Sie im Menü "Tag(e)" auf den Tag, an dem die angehaltenen Faxe freigegeben werden sollen.

- 5 Klicken Sie auf **Hinzufügen**.

## Faxweiterleitung

Mit dieser Option können Sie empfangene Faxe drucken und an eine Faxnummer, E-Mail-Adresse, FTP-Site oder LDSS weiterleiten.

- 1 Öffnen Sie einen Webbrowser, und geben Sie die IP-Adresse des Druckers in das Adressfeld ein.

### Hinweise:

- Zeigen Sie die IP-Adresse des Druckers auf dem Startbildschirm des Druckers an. Die IP-Adresse wird in vier Zahlengruppen angezeigt, die durch Punkte voneinander abgetrennt sind. Beispiel: 123.123.123.123.
- Wenn Sie einen Proxyserver verwenden, deaktivieren Sie ihn vorübergehend, um die Webseite ordnungsgemäß zu laden.

- 2 Klicken Sie auf **Einstellungen >Faxeeinstellungen**.

- 3 Wählen Sie im Menü "Faxweiterleitung" die Option **Drucken, Drucken & Weiterleiten** oder **Weiterleiten** aus.

- 4 Wählen Sie im Menü "Weiterleiten an" die Option **Fax, E-Mail, FTP, LDSS** oder **eSF** aus.

- 5 Geben Sie im Feld "Weiterleiten an Kurzwahl" die Kurzwahlnummer ein, an die das Fax weitergeleitet werden soll.

**Hinweis:** Die Kurzwahlnummer muss für die Einstellung, die im Menü "Weiterleiten an" ausgewählt wurde, gültig sein.

- 6 Klicken Sie auf **Übernehmen**.

## Informationen zu Fax-Optionen

### Inhalt

Mit dieser Option können Sie den Typ und die Quelle des Originaldokuments festlegen.

Wählen Sie aus den folgenden Inhaltstypen:

- **Grafik:** Das Originaldokument enthält hauptsächlich Unternehmensgrafiken wie Kreis- oder Balkendiagramme und Animationen.
- **Foto:** Das Originaldokument stellt hauptsächlich ein Foto oder Bild dar.
- **Text:** Das Originaldokument enthält hauptsächlich Text oder Strichgrafiken.
- **Text/Foto:** Das Originaldokument enthält eine Mischung aus Text, Grafiken und Fotos.

Wählen Sie aus den folgenden Inhaltstypen:

- **Schwarzweiß-Laser:** Das Originaldokument wurde mit einem Schwarzweiß-Laserdrucker gedruckt.
- **Farblaser:** Das Originaldokument wurde mit einem Farblaserdrucker gedruckt.
- **Tintenstrahl:** Das Originaldokument wurde mit einem Tintenstrahldrucker gedruckt.
- **Zeitschrift:** Das Originaldokument stammt aus einer Zeitschrift.
- **Zeitung:** Das Originaldokument stammt aus einer Zeitung.
- **Andere:** Das Originaldokument wurde mit einem anderen oder unbekanntem Drucker gedruckt.
- **Foto/Film:** Das Originaldokument ist ein Foto von einem Film.
- **Druckerzeugnisse:** Das Originaldokument wurde mit einer Druckerpresse erzeugt.



## Auflösung

Mit dieser Option können Sie die Qualität der Fauxgabe anpassen. Durch die Erhöhung der Bildauflösung nimmt die Größe der Datei zu und die zum Scannen Ihres Originaldokuments benötigte Zeit wird verlängert. Durch Verringerung der Bildauflösung wird die Dateigröße reduziert.

Wählen Sie eine der folgenden Optionen aus:

- **Standard:** Verwenden Sie diese Option, wenn Sie hauptsächlich Dokumente faxen.
- **Fein 200 dpi:** Zum Faxen von Dokumenten mit Kleindruck
- **Superfein 300 dpi:** Zum Faxen von Dokumenten mit feinen Details
- **Ultrafein 600 dpi:** Für Dokumente mit Bildern oder Fotos empfohlen

## Deckung

Mit dieser Option legen Sie fest, wie hell oder dunkel die Faxe im Vergleich zum Originaldokument sein sollen.

## Einrichtungsseite

Mit dieser Option können Sie folgende Einstellungen ändern:

- **Seiten (Duplex):** Gibt an, ob das Originaldokument ein- oder beidseitig (Duplex) bedruckt ist. Außerdem wird angegeben, welche Seiten gescannt und in das Fax aufgenommen werden sollen.
- **Ausrichtung:** Gibt die Ausrichtung des Originaldokuments an und ändert die Seiten (Duplex) und die Bindung entsprechend der Ausrichtung des Originaldokuments.
- **Bindung:** Gibt an, ob das Originaldokument entlang der langen oder kurzen Kante gebunden ist.

## Scanvorschau

Mit dieser Option wird die erste Seite des Bildes angezeigt, bevor es in das Fax eingefügt wird. Nachdem die erste Seite gescannt ist, wird der Scanvorgang unterbrochen und eine Vorschau angezeigt.

**Hinweis:** Diese Option wird nur angezeigt, wenn eine ordnungsgemäß funktionierende Druckerfestplatte installiert ist.

## Verzögertesenden

Mit dieser Option können Sie ein Fax zu einem späteren Zeitpunkt oder Datum senden.

## Verwenden der erweiterten Optionen

Wählen Sie eine der folgenden Optionen aus:

- **Erweiterte Bildfunktionen:** Mit dieser Option können die Einstellungen "Hintergrund entfernen", "Farbausgleich", "Blindfarbenunterdrückung", "Kontrast", "Spiegelverkehrtes Dokument", "Negativbild", "Kante zu Kante scannen", "Schattendetails", "Schärfe" und "Temperatur" vor dem Faxen des Dokuments angepasst werden.
- **Benutzerauftrag:** Mit dieser Option können mehrere Scanaufträge zu einem Auftrag kombiniert werden.

- **Rand löschen:** Mit dieser Option können Flecken oder Informationen an den Rändern eines Dokuments entfernt werden. Sie können an allen vier Papierkanten einen gleich großen Bereich löschen oder einen bestimmten Rand auswählen. Mit "Rand löschen" wird der gesamte Inhalt des ausgewählten Bereichs gelöscht, d. h. dieser Ausschnitt wird nicht gescannt.
- **Übertragungsprotokoll:** Hiermit wird das Übertragungsprotokoll bzw. das Übertragungsfehlerprotokoll gedruckt.
- **Universalzufuhr-Sensor:** Dieser Sensor erkennt, wenn die ADZ mehr als ein Blatt Papier gleichzeitig aufnimmt. Anschließend wird eine Fehlermeldung angezeigt.

**Hinweis:** Diese Option ist nur auf ausgewählten Druckermodellen verfügbar.

# Scannen

## "Scannen an Netzwerk" verwenden

Mit "Scannen an Netzwerk" können Sie Dokumente an von Ihrem Systemsupport-Mitarbeiter festgelegte Netzwerkziele scannen. Nachdem die Ziele (freigegebene Netzwerkordner) im Netzwerk eingerichtet wurden, muss die Anwendung auf den entsprechenden Drucker mithilfe seines Embedded Web Server installiert und konfiguriert werden. Weitere Informationen finden Sie unter ["Einrichten von Scan to Network" auf Seite 26](#).

## Scannen an eine FTP-Adresse

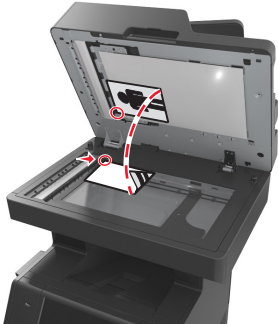
Automatische Dokumentenzuführung (ADZ)	Scannerglas
 <p>Die ADZ kann für mehrseitige Dokumente, einschließlich beidseitig bedruckbarer Seiten, verwendet werden.</p>	 <p>Verwenden Sie das Scannerglas für einseitige Dokumente, Buchseiten, kleine Vorlagen (wie Postkarten oder Fotos), Folien, Fotopapier oder dünne Vorlagen (wie Zeitschriftenausschnitte).</p>

Mit dem Scanner können Sie Dokumente direkt an einen File Transfer Protocol (FTP)-Server übermitteln. Es kann jeweils nur eine FTP-Adresse an den Server gesendet werden.

Nachdem Ihr Systemadministrator eine FTP-Zieladresse erstellt hat, wird der Name der Zieladresse als Kurzwahlnummer oder als Profil in einer Liste unter dem Symbol "Angehaltene Aufträge" gespeichert. Eine FTP-Zieladresse kann auch ein anderer PostScript-Drucker sein. Es kann beispielsweise ein Farbdokument eingescannt und an einen Farbdruker gesendet werden.

## Erstellen von Verknüpfungen

Anstatt jedes Mal, wenn Sie ein Dokument an den FTP-Server senden möchten, die gesamte FTP-Adresse auf dem Druckerbedienfeld einzugeben, können Sie eine dauerhafte FTP-Adresse erstellen und dieser eine Kurzwahlnummer zuweisen. Es gibt zwei Methoden zum Erstellen von Kurzwahlnummern: über den Embedded Web Server und über das Druckerbedienfeld.

### Erstellen einer FTP-Kurzwahl über den Embedded Web Server

- 1 Öffnen Sie einen Webbrowser, und geben Sie die IP-Adresse des Druckers in das Adressfeld ein.

**Hinweise:**

- Zeigen Sie die IP-Adresse des Druckers auf dem Startbildschirm des Druckers an. Die IP-Adresse wird in vier Zahlengruppen angezeigt, die durch Punkte voneinander abgetrennt sind. Beispiel: 123.123.123.123.
- Wenn Sie einen Proxyserver verwenden, deaktivieren Sie ihn vorübergehend, um die Webseite ordnungsgemäß zu laden.

**2** Wechseln Sie zu:

**Einstellungen** > Bereich "Andere Einstellungen" > **Kurzbefehle verwalten** > **FTP-Verknüpfungen - Einrichtung**

**3** Geben Sie die entsprechenden Informationen ein.

**Hinweis:** Möglicherweise werden Sie zur Eingabe eines Passworts aufgefordert. Falls Sie keine ID und kein Passwort haben, wenden Sie sich an den zuständigen Systemsupport-Mitarbeiter.

**4** Geben Sie eine Kurzwahlnummer ein.

**Hinweis:** Wenn Sie eine Nummer eingegeben haben, die bereits verwendet wird, werden Sie aufgefordert, eine andere Nummer zu wählen.

**5** Klicken Sie auf **Hinzufügen**.**Erstellen einer FTP-Kurzwahl über die Bedienkonsole des Druckers****1** Wechseln Sie auf dem Startbildschirm zu:

**FTP** > **FTP** > Geben Sie die FTP-Adresse ein >  > Geben Sie einen Namen für die Kurzwahl ein > **Fertig**

**2** Überprüfen Sie, ob Name und Nummer für die Kurzwahl richtig sind, und drücken Sie dann **OK**.**Hinweise:**

- Falls der Name der Kurzwahl falsch ist, drücken Sie **Abbrechen** und geben anschließend die Informationen erneut ein.
- Wenn Sie eine Nummer eingegeben haben, die bereits verwendet wird, werden Sie aufgefordert, eine andere Nummer zu wählen.

**Scannen an eine FTP-Adresse**

Es gibt verschiedene Möglichkeiten, mit dem Drucker gescannte Dokumente an eine FTP-Adresse zu versenden. Sie können die FTP-Adresse eingeben, eine Kurzwahlnummer verwenden oder die Adresse aus einem Adressbuch auswählen. Sie können auch den Mehrfachversand, "Scan to Network" oder die Anwendung "Meine Verknüpfung" auf dem Startbildschirm des Druckers verwenden. Weitere Informationen finden Sie unter "[Aktivieren der Startbildschirmanwendungen](#)" auf Seite 23.

**Scannen an eine FTP-Adresse über das Druckerbedienfeld****1** Legen Sie das Originaldokument mit der bedruckten Seite nach oben und der kurzen Kante zuerst in die automatische Dokumentzuführung (ADZ) oder mit der bedruckten Seite nach unten auf das Scannerglas.**Hinweise:**

- Legen Sie keine Postkarten, Fotos, kleinen Zettel, Folien, Fotopapier oder dünnen Medien (wie z. B. Zeitungsausschnitte) in die ADZ ein. Legen Sie diese Medien auf das Scannerglas.

- Die ADZ-Kontrollleuchte leuchtet, wenn das Papier korrekt eingelegt wurde.
- 2 Wenn Sie ein Dokument in die ADZ einlegen, müssen Sie die Papierführung anpassen.
  - 3 Wechseln Sie auf dem Druckerbedienfeld zu:  
**FTP >FTP >** Geben Sie die FTP-Adresse ein **>Fertig >Senden**

### Mithilfe einer Kurzwahlnummer zu einer FTP-Adresse scannen

- 1 Legen Sie das Originaldokument mit der bedruckten Seite nach oben und der kurzen Kante zuerst in die automatische Dokumentzuführung (ADZ) oder mit der bedruckten Seite nach unten auf das Scannerglas.



#### Hinweise:

- Legen Sie keine Postkarten, Fotos, kleinen Zettel, Folien, Fotopapier oder dünnen Medien (wie z. B. Zeitungsausschnitte) in die ADZ ein. Legen Sie diese Medien auf das Scannerglas.
  - Die ADZ-Kontrollleuchte leuchtet, wenn das Papier korrekt eingelegt wurde.
- 2 Wenn Sie ein Dokument in die ADZ einlegen, müssen Sie die Papierführung anpassen.
  - 3 Drücken Sie auf dem Druckerbedienfeld # auf der Tastatur, und geben Sie dann die FTP-Kurzwahlnummer ein.
  - 4 Berühren Sie  **>Senden**.

### Zu einer FTP-Adresse mithilfe des Adressbuchs scannen

- 1 Legen Sie das Originaldokument mit der bedruckten Seite nach oben und der kurzen Kante zuerst in die automatische Dokumentzuführung (ADZ) oder mit der bedruckten Seite nach unten auf das Scannerglas.

#### Hinweise:

- Legen Sie keine Postkarten, Fotos, kleinen Zettel, Folien, Fotopapier oder dünnen Medien (wie z. B. Zeitungsausschnitte) in die ADZ ein. Legen Sie diese Medien auf das Scannerglas.
  - Die ADZ-Kontrollleuchte leuchtet, wenn das Papier korrekt eingelegt wurde.
- 2 Wenn Sie ein Dokument in die ADZ einlegen, müssen Sie die Papierführung anpassen.
  - 3 Wechseln Sie auf dem Startbildschirm zu:  
**FTP >FTP >**  **>** Geben Sie den Namen des Empfängers ein **>Suchen**
  - 4 Berühren Sie den Namen des Empfängers.  
**Hinweis:** Um nach weiteren Empfängern zu suchen, drücken Sie **Neue Suche**, und geben Sie den Namen des nächsten Empfängers ein.
  - 5 Berühren Sie  **>Senden**.

## Scannen auf einen Computer oder ein Flash-Laufwerk

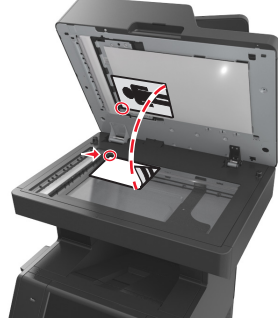
Automatische Dokumentenzuführung (ADZ)	Scannerglas
 <p>Die ADZ kann für mehrseitige Dokumente, einschließlich beidseitig bedruckbarer Seiten, verwendet werden.</p>	 <p>Verwenden Sie das Scannerglas für einseitige Dokumente, Buchseiten, kleine Vorlagen (wie Postkarten oder Fotos), Folien, Fotopapier oder dünne Vorlagen (wie Zeitschriftenausschnitte).</p>

Mit dem Scanner können Sie Dokumente direkt an einen Computer oder ein Flash-Laufwerk übermitteln. Der Computer muss nicht direkt mit dem Drucker verbunden sein, damit Sie Scan-an-PC-Bilder empfangen können. Sie können das Dokument über das Netzwerk an den Computer zurücksenden, indem Sie auf dem Computer ein Scanprofil erstellen und dieses dann auf den Drucker herunterladen.

### Scannen an einen Computer über den Embedded Web Server

- 1 Öffnen Sie einen Webbrowser, und geben Sie die IP-Adresse des Druckers in das Adressfeld ein.

**Hinweise:**

- Zeigen Sie die IP-Adresse des Druckers auf dem Startbildschirm des Druckers an. Die IP-Adresse wird in vier Zahlengruppen angezeigt, die durch Punkte voneinander abgetrennt sind. Beispiel: 123.123.123.123.
- Wenn Sie einen Proxyserver verwenden, deaktivieren Sie ihn vorübergehend, um die Webseite ordnungsgemäß zu laden.

- 2 Klicken Sie auf **Scan-Profil >Scan-Profil erstellen**.

- 3 Wählen Sie die Scaneinstellungen aus und klicken Sie auf **Weiter**.

- 4 Wählen Sie ein Ziel auf dem Computer aus, an dem das Scanbild gespeichert werden soll.

- 5 Geben Sie einen Scannamen und dann einen Benutzernamen ein.

**Hinweis:** Der Scannamen wird in der Scanprofilliste angezeigt.

- 6 Klicken Sie auf **Senden**.

**Hinweis:** Wenn Sie auf **Senden** klicken, wird automatisch eine Kurzbefehlsnummer zugewiesen. Sie können diese Kurzbefehlsnummer verwenden, wenn Sie zum Scannen der Dokumente bereit sind.

- 7 Lesen Sie die Anweisungen auf dem Bildschirm zum Scanprofil.

- a Legen Sie das Originaldokument mit der bedruckten Seite nach oben und der kurzen Kante zuerst in die automatische Dokumentenzuführung (ADZ) oder mit der bedruckten Seite nach unten auf das Scannerglas.

**Hinweise:**

- Postkarten, Fotos, kleine Vorlagen, Folien, Fotopapier oder dünne Medien (wie z. B. Zeitschriftenausschnitte) dürfen nicht in das ADZ-Fach eingelegt werden. Legen Sie diese Medien auf das Scannerglas.
  - Die ADZ-Kontrollleuchte leuchtet, sobald das Papier ordnungsgemäß eingelegt ist.
- b** Wenn Sie ein Dokument in die ADZ einlegen, müssen Sie die Papierführung anpassen.
- c** Führen Sie einen der folgenden Schritte aus:
- Drücken Sie **#** und geben Sie die Kurzbefehlsnummer über die Tastatur ein.
  - Wechseln Sie auf dem Startbildschirm zu:  
**Angehaltene Aufträge > Profile > Kurzbefehl** aus der Liste auswählen

**Hinweis:** Der Scanner scannt das Dokument und sendet es an das angegebene Verzeichnis.

**8** Zeigen Sie die Datei auf dem Computer an.

**Hinweis:** Die Ausgabedatei wird im angegebenen Ordner gespeichert oder im angegebenen Programm gestartet.

## Einrichten von "Scannen an Computer"

**Hinweise:**

- Diese Funktion wird nur unter Windows Vista oder höher unterstützt.
  - Stellen Sie sicher, dass Ihr Computer und Drucker mit demselben Netzwerk verbunden sind.
- 1** Öffnen Sie den Ordner "Drucker", und wählen Sie dann Ihren Drucker aus.
- Hinweis:** Wenn Ihr Drucker nicht in der Liste enthalten ist, fügen Sie ihn hinzu:
- 2** Öffnen Sie die Druckereigenschaften, und passen Sie die Einstellungen nach Bedarf an.
- 3** Tippen Sie auf dem Bedienfeld auf **Scannen an Computer >**, und wählen Sie die entsprechende Scaneinstellung **>Senden** aus.

## Scannen an ein Flash-Laufwerk

- 1** Legen Sie das Originaldokument mit der bedruckten Seite nach oben und der kurzen Kante zuerst in die automatische Dokumentzuführung (ADZ) oder mit der bedruckten Seite nach unten auf das Scannerglas.

**Hinweise:**

- Legen Sie keine Postkarten, Fotos, kleinen Zettel, Folien, Fotopapier oder dünnen Medien (wie z. B. Zeitungsausschnitte) in die ADZ ein. Legen Sie diese Medien auf das Scannerglas.
  - Die ADZ-Kontrollleuchte leuchtet, wenn das Papier korrekt eingelegt wurde.
- 2** Wenn Sie ein Dokument in die ADZ einlegen, müssen Sie die Papierführung anpassen.
- 3** Stecken Sie das Flash-Laufwerk in den USB-Anschluss an der Vorderseite des Druckers.

**Hinweis:** Der Startbildschirm für das USB-Laufwerk wird angezeigt.

4 Wählen Sie den Zielordner aus und drücken Sie dann **An USB-Laufwerk scannen**.

**Hinweis:** Wenn der Drucker mehr als 30 Sekunden inaktiv ist, wechselt er zurück zum Startbildschirm.

5 Passen Sie die Scaneinstellungen an, und drücken Sie anschließend auf **Scannen**.

## Informationen zu Scanoptionen

### FTP

Über diese Option können Sie die IP-Adresse für das FTP-Ziel eingeben.

**Hinweis:** Die IP-Adresse wird in vier Zahlengruppen angezeigt, die durch Punkte voneinander abgetrennt sind.  
Beispiel: 123.123.123.123.

### Dateiname

Über diese Option können Sie den Dateinamen des gescannten Bildes eingeben.

### Als Kurzbefehl speichern

Diese Option ermöglicht das Speichern der aktuellen Einstellungen als Verknüpfung durch Zuweisen eines Verknüpfungsnamens.

**Hinweis:** Bei Auswahl dieser Option wird automatisch die nächste verfügbare Kurzwahlnummer zugewiesen.

### Originalgröße

Mit dieser Option können Sie die Größe der Dokumente angeben, die Sie scannen möchten. Wenn "Originalformat" auf "Mischgrößen" eingestellt ist, können Sie ein Originaldokument scannen, das aus verschiedenen Papierformaten ("Letter" und "Legal") besteht.

### Versenden als

Mit dieser Option können Sie den Ausgabebetyp des gescannten Bildes festlegen.

Wählen Sie eine der folgenden Optionen aus:

- **PDF:** Es wird eine Datei mit mehreren Seiten erstellt.
- **Sichere PDF-Datei:** Verwenden Sie diese Option, um eine verschlüsselte PDF-Datei zu erstellen, die den Dateinhalt vor unbefugtem Zugriff schützt.
- **TIFF:** Verwenden Sie diese Option, um eine oder mehrere Dateien zu erstellen. Wenn im Menü "Einstellungen" die Option "Mehrseitige TIFF" deaktiviert ist, wird mit TIFF nur eine Seite pro Datei gespeichert. Diese Dateien sind in der Regel größer als entsprechende JPEG-Dateien.
- **JPEG:** Mit dieser Option erstellen Sie für jede Seite des Originaldokuments eine einzelne Datei und hängen sie an.
- **XPS:** Es wird eine XPS-Datei mit mehreren Seiten erstellt.



## Auflösung

Mit dieser Option können Sie die Ausgabequalität Ihrer Datei anpassen. Durch die Erhöhung der Bildauflösung nimmt die Größe der Datei zu und die zum Scannen Ihres Originaldokuments benötigte Zeit wird verlängert. Durch Verringerung der Bildauflösung wird die Dateigröße reduziert.

## Deckung

Mit dieser Option legen Sie fest, wie hell oder dunkel Ihre gescannten Dokumente im Vergleich zum Originaldokument ausfallen sollen.

## Einrichtungsseite

Mit dieser Option können Sie folgende Einstellungen ändern:

- **Seiten (Duplex):** Gibt an, ob das Originaldokument ein- oder beidseitig bedruckt ist.
- **Ausrichtung:** Gibt die Ausrichtung des Originaldokuments an und ändert die Seiten (Duplex) und die Bindung entsprechend der Ausrichtung des Originaldokuments.
- **Bindung:** Gibt an, ob das Originaldokument entlang der langen oder kurzen Kante gebunden ist.

## Inhalt

Mit dieser Option können Sie den Typ und die Quelle des Originaldokuments einstellen.

Wählen Sie aus den folgenden Inhaltstypen:

- **Grafik:** Das Originaldokument enthält hauptsächlich Unternehmensgrafiken wie Kreis- oder Balkendiagramme und Animationen.
- **Foto:** Das Originaldokument stellt hauptsächlich ein Foto oder Bild dar.
- **Text:** Das Originaldokument enthält hauptsächlich Text oder Strichgrafiken.
- **Text/Foto:** Das Originaldokument enthält eine Mischung aus Text, Grafiken und Fotos.

Wählen Sie aus den folgenden Inhaltstypen:

- **Schwarzweiß-Laser:** Das Originaldokument wurde mit einem Schwarzweiß-Laserdrucker gedruckt.
- **Farblaser:** Das Originaldokument wurde mit einem Farblaserdrucker gedruckt.
- **Tintenstrahl:** Das Originaldokument wurde mit einem Tintenstrahldrucker gedruckt.
- **Zeitschrift:** Das Originaldokument stammt aus einer Zeitschrift.
- **Zeitung:** Das Originaldokument stammt aus einer Zeitung.
- **Andere:** Das Originaldokument wurde mit einem anderen oder unbekanntem Drucker gedruckt.
- **Foto/Film:** Das Originaldokument ist ein Foto von einem Film.
- **Druckerzeugnisse:** Das Originaldokument wurde mit einer Druckerpresse erzeugt.

## Scanvorschau

Mit dieser Option wird die erste Seite des Bildes angezeigt, bevor es in die Datei eingefügt wird. Nachdem die erste Seite gescannt ist, wird der Scanvorgang unterbrochen und eine Vorschau angezeigt.

**Hinweis:** Diese Option wird nur angezeigt, wenn eine formatierte und ordnungsgemäß funktionierende Druckerfestplatte installiert ist.

## Verwenden der erweiterten Optionen

Wählen Sie eine der folgenden Optionen aus:

- **Erweiterte Bildfunktionen:** Mit dieser Option können die Einstellungen "Hintergrund entfernen", "Farbausgleich", "Blindfarbenunterdrückung", "Kontrast", "JPEG-Qualität", "Spiegelverkehrtes Dokument", "Negativbild", "Kante zu Kante scannen", "Schattendetails", "Schärfe" und "Temperatur" vor dem Scannen des Dokuments angepasst werden.
- **Benutzerauftrag:** Mit dieser Option können mehrere Scanaufträge zu einem Auftrag kombiniert werden.
- **Rand löschen:** Mit dieser Option können Flecken oder Informationen an den Rändern eines Dokuments entfernt werden. Sie können an allen vier Papierkanten einen gleich großen Bereich löschen oder einen bestimmten Rand auswählen. Mit "Rand löschen" wird der gesamte Inhalt des ausgewählten Bereichs gelöscht, d. h. dieser Ausschnitt wird nicht gescannt.
- **Übertragungsprotokoll:** Hiermit wird das Übertragungsprotokoll bzw. das Übertragungsfehlerprotokoll gedruckt.
- **Universalzufuhr-Sensor:** Dieser Sensor erkennt, wenn die ADZ mehr als ein Blatt Papier gleichzeitig aufnimmt. Anschließend wird eine Fehlermeldung angezeigt.

**Hinweis:** Diese Option ist nur auf ausgewählten Druckermodellen verfügbar.

# Druckerменю

## Menüliste

### Menü "Papier"

Standardeinzug  
 Papierformat/-sorte  
 Universal-Zufuhr konfigurieren  
 Ersatzformat  
 Papierstruktur  
 Papiergewicht  
 Papierauswahl  
 Benutzersorten  
 Benutzerdefinierte Namen  
 Benutzerdefinierte Scan-Formate  
 Benutzerdefinierte Papierablagenamen  
 Konfiguration Universal Ablageneinrichtung

### Berichte

Menüeinstellungsseite  
 Gerätestatistik  
 Netzwerk-Konfigurationsseite  
 Netzwerkeinrichtungsseite [x]  
 Kurzwahlliste  
 Faxauftrag-Protokoll  
 Faxrufprotokoll  
 Kopierkurzwahlen  
 E-Mail-Kurzwahlen  
 Fax-Kurzwahlen  
 FTP-Kurzwahlen  
 Profilliste  
 Schriftarten drucken  
 Verzeichnis drucken  
 Demo drucken  
 Bestandsbericht

### Netzwerk/Anschlüsse

Aktive Netzwerkkarte  
 Standard-Netzwerk<sup>1</sup>  
 Standard-USB  
 Parallel [x]  
 Seriell [x]  
 SMTP-Setup

### Sicherheit

Sicherheitseinstellungen bearbeiten  
 Sonstige Sicherheitseinstellungen  
 Vertraulicher Druck  
 Temporäre Dateien löschen  
 Sicherheitsüberwachungsprotokoll  
 Datum und Uhrzeit einstellen

### Einstellungen

Allgemeine Einstellungen  
 Kopiereinstellungen  
 Faxeeinstellungen  
 E-Mail-Einstellungen  
 FTP-Einstellungen  
 Menü "Flash-Laufwerk"  
 Druckeeinstellungen

### Hilfe

Alle Anleitungen drucken  
 Anleitung zum Kopieren  
 E-Mail-Anleitung  
 Fax-Anleitung  
 FTP-Anleitung  
 Anleitung für Druckdefekte  
 Informationsanleitung

### Kurzwahlen verwalten

Fax-Kurzwahlen  
 E-Mail-Kurzwahlen  
 FTP-Kurzwahlen  
 Kopierkurzwahlen  
 Profil-Kurzwahlen

### Menü Optionskarte<sup>2</sup>

Liste der installierten DLEs (Download Emulators) wird angezeigt.

<sup>1</sup> Je nach Druckerkonfiguration wird dieses Menü als "Standard-Netzwerk" oder "Netzwerk [x]" angezeigt.

<sup>2</sup> Dieses Menü wird nur angezeigt, wenn ein oder mehrere DLEs installiert sind.

## Menü Papier

### Standardeinzug (Menü)

Typ	Funktion
<b>Standardquelle</b> Fach [x] Universalzuführung Papier manuell Briefumschlag manuell	Festlegen eines Standardpapiereinzugs für alle Druckaufträge.  <b>Hinweise:</b> <ul style="list-style-type: none"> <li>• Die Werksvorgabe lautet "Fach 1"( Standardfach).</li> <li>• Im Menü "Papier" muss "Universal-Zufuhr konfigurieren" auf "Kassette" gesetzt sein, damit "Universal-Zufuhr" als Menüoption angezeigt wird.</li> <li>• Wenn in zwei Fächern Druckmedien desselben Formats und derselben Sorte eingelegt sind (und die Einstellungen für beide Fächer gleich sind), werden die Fächer automatisch verbunden. Wenn ein Fach leer ist, wird der Druckauftrag mit Papier aus dem verbundenen Fach fortgesetzt.</li> </ul>

### Menü "Universalzuführung konfigurieren"

Option	Funktion
<b>Universalzuführung konfigurieren</b> Kassette Manuell Zuerst	Legt fest, wann der Drucker Papier aus der Universalzuführung einzieht.  <b>Hinweise:</b> <ul style="list-style-type: none"> <li>• Die Werksvorgabe lautet "Kassette". Mit der Einstellung "Kassette" wird die Universalzuführung als automatische Papierzufuhr konfiguriert.</li> <li>• Bei "Manuell" wird die Universalzuführung nur für Druckaufträge verwendet, für die die manuelle Zuführung ausgewählt ist.</li> <li>• Mit der Einstellung "Erste" wird die Universalzuführung als primäre Papierzufuhr konfiguriert.</li> </ul>

## Papierformat/Sorte (Menü)

Funktion	Funktion
<p><b>Fach [x] Format</b></p> <ul style="list-style-type: none"> <li>A4</li> <li>A5</li> <li>A6</li> <li>JIS-B5</li> <li>Letter</li> <li>Legal</li> <li>Executive</li> <li>Oficio (Mexiko)</li> <li>Folio</li> <li>Statement</li> <li>Universal</li> <li>7 3/4 Briefumschlag</li> <li>9 Briefumschlag</li> <li>10 Briefumschlag</li> <li>DL Briefumschlag</li> <li>C5 Briefumschlag</li> <li>B5 Briefumschlag</li> <li>Anderer Briefumschlag</li> </ul>	<p>Gibt die in die einzelnen Fächer eingelegten Papierformate an.</p> <p><b>Hinweise:</b></p> <ul style="list-style-type: none"> <li>• "Letter" ist die Werksvorgabe in den USA. Die internationale Werksvorgabe lautet "A4".</li> <li>• Wenn in zwei Fächern Druckmedien desselben Formats und derselben Sorte eingelegt sind (und die Einstellungen für beide Fächer gleich sind), werden die Fächer automatisch verbunden. Die Universalzuführung ist möglicherweise auch verbunden. Wenn ein Fach leer ist, wird der Druckauftrag mit Papier aus dem verbundenen Fach fortgesetzt.</li> <li>• Das Papierformat A6 wird nur in Fach 1 und in der Universalzuführung unterstützt.</li> </ul>
<p><b>Fach [x] Sorte</b></p> <ul style="list-style-type: none"> <li>Normalpapier</li> <li>Karten</li> <li>Folie</li> <li>Recyclingpapier</li> <li>Etiketten</li> <li>Vinyl-Etiketten</li> <li>Feinpostpapier</li> <li>Briefbogen</li> <li>Vorgedruckt</li> <li>Farbpapier</li> <li>Leichtes Papier</li> <li>Schweres Papier</li> <li>Rau/Baumwolle</li> <li>Benutzersorte [x]</li> </ul>	<p>Gibt die in die einzelnen Fächer eingelegten Papiersorten an.</p> <p><b>Hinweise:</b></p> <ul style="list-style-type: none"> <li>• Die Werksvorgabe für Fach 1 lautet "Normalpapier". Für alle übrigen Fächer lautet die Werksvorgabe "Benutzersorte [x]" .</li> <li>• Sofern verfügbar, wird ein benutzerdefinierter Name anstelle von "Benutzersorte [x]" angezeigt.</li> <li>• Verwenden Sie dieses Menü zur Konfiguration der automatischen Fachverbindung.</li> </ul>
<p><b>Hinweis:</b> In diesem Menü werden nur installierte Fächer und Zuführungen aufgeführt.</p>	

Funktion	Funktion
<b>Univ.Zuf. Format</b> A4 A5 A6 JIS B5 Letter Legal Executive Oficio (Mexiko) Folio Statement Universal 7 3/4 Briefumschlag 9 Briefumschlag 10 Briefumschlag DL Briefumschlag C5 Briefumschlag B5 Briefumschlag Anderer Briefumschlag	Gibt das in die Universalzuführung eingelegte Papierformat an.  <b>Hinweise:</b> <ul style="list-style-type: none"> <li>• "Letter" ist die Werksvorgabe in den USA. Die internationale Werksvorgabe lautet "A4".</li> <li>• Legen Sie im Papiermenü "Universal-Zufuhr konfigurieren" auf "Kassette" fest, damit "Univ.Zuf. Format" als Menü angezeigt wird.</li> <li>• Die Universalzuführung erkennt das Format des eingelegten Papiers nicht automatisch. Der Wert für das Papierformat muss festgelegt werden.</li> </ul>
<b>Univ.Zuf. Sorte</b> Normalpapier Karten Folie Recyclingpapier Etiketten Feinpostpapier Briefumschlag Briefumschlag rau Briefbogen Vordruckt Farbpapier Leichtes Papier Schweres Papier Rau/Baumwolle Benutzersorte [x]	Gibt die in die Universalzuführung eingelegte Papiersorte an.  <b>Hinweise:</b> <ul style="list-style-type: none"> <li>• Die Werksvorgabe lautet "Normalpapier".</li> <li>• Legen Sie im Papiermenü "Konfigurieren" auf "Kassette" fest, damit "Univ.Zuf. Sorte" als Menü angezeigt wird.</li> </ul>
<b>Hinweis:</b> In diesem Menü werden nur installierte Fächer und Zuführungen aufgeführt.	

Funktion	Funktion
<b>Manuell Papierformat</b> A4 A5 A6 JIS B5 Letter Legal Executive Oficio (Mexiko) Folio Statement Universal	Gibt das manuell eingelegte Papierformat an. <b>Hinweis:</b> "Letter" ist die Werksvorgabe in den USA. Die internationale Werksvorgabe lautet "A4".
<b>Manuell Papiersorte</b> Normalpapier Karten Folie Recyclingpapier Etiketten Feinpostpapier Briefbogen Vordruckt Farbpapier Leichtes Papier Schweres Papier Rau/Baumwolle Benutzersorte [x]	Gibt die manuell eingelegte Papiersorte an. <b>Hinweise:</b> <ul style="list-style-type: none"> <li>• Die Werksvorgabe lautet "Normalpapier".</li> <li>• Legen Sie im Papiermenü "Universal-Zufuhr konfigurieren" auf "Manuell" fest, damit "Manuell Papiersorte" als Menü angezeigt wird.</li> </ul>
<b>Manuell Briefumschlagformat</b> 7 3/4 Briefumschlag 9 Briefumschlag 10 Briefumschlag DL Briefumschlag C5 Briefumschlag B5 Briefumschlag Anderer Briefumschlag	Gibt das Format des manuell eingelegten Briefumschlags an. <b>Hinweis:</b> 10 Umschlag ist die Werksvorgabe in den USA. Die internationale Werksvorgabe lautet "DL Briefumschlag".
<b>Manuell Briefumschlagsorte</b> Briefumschlag Briefumschlag rau Benutzersorte [x]	Gibt die Sorte des manuell eingelegten Briefumschlags an. <b>Hinweis:</b> Die Werksvorgabe lautet "Briefumschlag".
<b>Hinweis:</b> In diesem Menü werden nur installierte Fächer und Zuführungen aufgeführt.	

Funktion	Funktion
<b>Standard-ADZ-Druckmedium</b> Normalpapier Karten Folie Recyclingpapier Etiketten Vinyl-Etiketten Feinpostpapier Briefumschlag Briefumschlag rau Briefbogen Vorgedruckt Farbpapier Leichtes Papier Schweres Papier Rau/Baumwolle Benutzerdefiniert [x]	Geben Sie die Mediensorte an, die in die ADZ eingelegt wird. <b>Hinweis:</b> Die Werksvorgabe lautet "Normalpapier".
<b>Hinweis:</b> In diesem Menü werden nur installierte Fächer und Zuführungen aufgeführt.	

## Menü "Ersatzformat"

Option	Funktion
<b>Ersatzformat</b> Aus Statement/A5 Letter/A4 Aufgelistete	Ersetzt ein angegebenes Papierformat durch ein anderes, wenn das angeforderte Papierformat nicht verfügbar ist. <b>Hinweise:</b> <ul style="list-style-type: none"> <li>• Die Werksvorgabe lautet "Aufgelistete". Alle verfügbaren Ersatzformate sind zulässig.</li> <li>• Der Wert "Aus" gibt an, dass keine Ersatzformate zulässig sind.</li> <li>• Wenn ein Ersatzformat festgelegt ist, wird der Druckauftrag fortgesetzt, ohne dass die Meldung <b>Papier wechseln</b> angezeigt wird.</li> </ul>

## Menü Papierstruktur

Funktion	Funktion
<b>Struktur Normal</b> Glatt Normal Rau	Festlegen der relativen Struktur des in einem bestimmten Fach eingelegten Normalpapiers. <b>Hinweis:</b> Die Werksvorgabe lautet "Normal".
<b>Struktur Karte</b> Glatt Normal Rau	Gibt die relative Struktur der in einem bestimmten Fach befindlichen Karten an. <b>Hinweise:</b> <ul style="list-style-type: none"> <li>• Die Werksvorgabe lautet "Normal".</li> <li>• Diese Optionen werden nur angezeigt, wenn Karten unterstützt werden.</li> </ul>



Funktion	Funktion
<b>Struktur Folie</b> Glatt Normal Rau	Gibt die relative Struktur der in einem bestimmten Fach befindlichen Folien an. <b>Hinweis:</b> Die Werksvorgabe lautet "Normal".
<b>Struk. Recycl.-Papier</b> Glatt Normal Rau	Gibt die relative Struktur des in einem bestimmten Fach befindlichen Recycling-Papiers an. <b>Hinweis:</b> Die Werksvorgabe lautet "Normal".
<b>Struktur Etikett</b> Glatt Normal Rau	Gibt die relative Struktur der in einem bestimmten Fach befindlichen Etiketten an. <b>Hinweis:</b> Die Werksvorgabe lautet "Normal".
<b>Struktur Vinyl-Etiketten</b> Glatt Normal Rau	Gibt die relative Struktur der in einem bestimmten Fach befindlichen Vinyl-Etiketten an. <b>Hinweis:</b> Die Werksvorgabe lautet "Normal".
<b>Struktur Feinpostpapier</b> Glatt Normal Rau	Gibt die relative Struktur des in einem bestimmten Fach eingelegten Feinpostpapiers an. <b>Hinweis:</b> Die Werksvorgabe lautet "Rau".
<b>Struktur Umschlag</b> Glatt Normal Rau	Gibt die relative Struktur der in einem bestimmten Fach befindlichen Briefumschläge an. <b>Hinweis:</b> Die Werksvorgabe lautet "Normal".
<b>Struktur Rauer Umschlag</b> Rau	Gibt die relative Struktur der in einem bestimmten Fach befindlichen rauen Briefumschläge an. <b>Hinweis:</b> Die Werksvorgabe lautet "Rau".
<b>Struktur Briefbogen</b> Glatt Normal Rau	Gibt die relative Struktur des in einem bestimmten Fach befindlichen Briefpapiers an. <b>Hinweis:</b> Die Werksvorgabe lautet "Normal".
<b>Struktur Vordruck</b> Glatt Normal Rau	Gibt die relative Struktur des in einem bestimmten Fach eingelegten vorgedruckten Papiers an. <b>Hinweis:</b> Die Werksvorgabe lautet "Normal".
<b>Struktur Farbpapier</b> Glatt Normal Rau	Gibt die relative Struktur des in einem bestimmten Fach eingelegten farbigen Papiers an. <b>Hinweis:</b> Die Werksvorgabe lautet "Normal".
<b>Struktur Leicht</b> Glatt Normal Rau	Gibt die relative Struktur des in einem bestimmten Fach eingelegten leichten Papiers an. <b>Hinweis:</b> Die Werksvorgabe lautet "Normal".

Funktion	Funktion
<b>Struktur Schwer</b> Glatt Normal Rau	Gibt die relative Struktur des in einem bestimmten Fach eingelegten schweren Papiers an. <b>Hinweis:</b> Die Werksvorgabe lautet "Normal".
<b>Rau/Baumw. - Struktur</b> Rau	Gibt die relative Struktur des in einem bestimmten Fach befindlichen rauen Papiers oder Baumwollpapiers an. <b>Hinweis:</b> Die Werksvorgabe lautet "Rau".
<b>Struktur Benutzerdef. [x]</b> Glatt Normal Rau	Gibt die relative Struktur des in einem bestimmten Fach eingelegten benutzerdefinierten Papiers an. <b>Hinweis:</b> Die Werksvorgabe lautet "Normal".

## Papiergewicht (Menü)

Funktion	Funktion
<b>Gewicht Normal</b> Leichtes Papier Normal Schweres Papier	Gibt das relative Gewicht des eingelegten Normalpapiers an. <b>Hinweis:</b> Die Werksvorgabe lautet "Normal".
<b>Gewicht Karten</b> Leichtes Papier Normal Schweres Papier	Gibt das relative Gewicht der eingelegten Karten an. <b>Hinweis:</b> Die Werksvorgabe lautet "Normal".
<b>Gewicht Folien</b> Leichtes Papier Normal Schweres Papier	Gibt das relative Gewicht der eingelegten Folien an. <b>Hinweis:</b> Die Werksvorgabe lautet "Normal".
<b>Gewicht Recycl.-Papier</b> Leichtes Papier Normal Schweres Papier	Gibt das relative Gewicht des eingelegten Recyclingpapiers an. <b>Hinweis:</b> Die Werksvorgabe lautet "Normal".
<b>Gewicht Etiketten</b> Leichtes Papier Normal Schweres Papier	Gibt das relative Gewicht der eingelegten Etiketten an. <b>Hinweis:</b> Die Werksvorgabe lautet "Normal".
<b>Gewicht Vinyl-Etiketten</b> Leichtes Papier Normal Schweres Papier	Gibt das relative Gewicht der eingelegten Vinyletiketten an. <b>Hinweis:</b> Die Werksvorgabe lautet "Normal".
<b>Gewicht Feinpost</b> Leichtes Papier Normal Schweres Papier	Gibt das relative Gewicht des eingelegten Feinpostpapiers an. <b>Hinweis:</b> Die Werksvorgabe lautet "Normal".

Funktion	Funktion
<b>Gewicht Briefumschlag</b> Leichtes Papier Normal Schweres Papier	Gibt das relative Gewicht der eingelegten Briefumschläge an. <b>Hinweis:</b> Die Werksvorgabe lautet "Normal".
<b>Gewicht Rauer Umschlag</b> Leichtes Papier Normal Schweres Papier	Gibt das relative Gewicht der eingelegten rauen Briefumschläge an. <b>Hinweis:</b> Die Werksvorgabe lautet "Normal".
<b>Gewicht Briefbogen</b> Leichtes Papier Normal Schweres Papier	Gibt das relative Gewicht der eingelegten Briefbögen an. <b>Hinweis:</b> Die Werksvorgabe lautet "Normal".
<b>Gewicht Vordruck</b> Leichtes Papier Normal Schweres Papier	Gibt das relative Gewicht des eingelegten vorgedruckten Papiers an. <b>Hinweis:</b> Die Werksvorgabe lautet "Normal".
<b>Gewicht Farbpapier</b> Leichtes Papier Normal Schweres Papier	Gibt das relative Gewicht des eingelegten Farbpapiers an. <b>Hinweis:</b> Die Werksvorgabe lautet "Normal".
<b>Gewicht Leicht</b> Leichtes Papier	Legt fest, dass das Gewicht des Papiers in einem bestimmten Fach leicht ist.
<b>Gewicht Schwer</b> Schweres Papier	Legt fest, dass das Gewicht des Papiers in einem bestimmten Fach schwer ist.
<b>Rau/Baumw. - Gewicht</b> Leichtes Papier Normal Schweres Papier	Gibt das relative Gewicht des eingelegten rauen Papiers oder Baumwollpapiers an. <b>Hinweis:</b> Die Werksvorgabe lautet "Normal".
<b>Gewicht Benutzerdef.[x]</b> Leichtes Papier Normal Schweres Papier	Gibt das relative Gewicht des eingelegten benutzerdefinierten Papiers an. <b>Hinweise:</b> <ul style="list-style-type: none"> <li>• Die Werksvorgabe lautet "Normal".</li> <li>• Diese Optionen werden nur angezeigt, wenn Benutzersorten unterstützt werden.</li> </ul>

## Einlegen von Papier (Menü)

Funktion	Funktion
<b>Karten einlegen</b> Beidseitig Aus	Legt den beidseitigen Druck für alle Druckaufträge mit "Karten" als Papiersorte fest.
<b>Recycling-Papier einl.</b> Beidseitig Aus	Legt den beidseitigen Druck für alle Druckaufträge mit "Recycling-Papier" als Papiersorte fest.
<b>Etiketten einlegen</b> Beidseitig Aus	Legt den beidseitigen Druck für alle Druckaufträge mit "Etiketten" als Papiersorte fest.
<b>Vinyl-Etiketten einl.</b> Beidseitig Aus	Legt den beidseitigen Druck für alle Druckaufträge mit "Vinyl-Etiketten" als Papiersorte fest.
<b>Feinpost einlegen</b> Beidseitig Aus	Legt den beidseitigen Druck für alle Druckaufträge mit "Feinpost" als Papiersorte fest.
<b>Briefbogen einlegen</b> Beidseitig Aus	Legt den beidseitigen Druck für alle Druckaufträge mit "Briefbogen" als Papiersorte fest.
<b>Vordruck einlegen</b> Beidseitig Aus	Legt den beidseitigen Druck für alle Druckaufträge mit "Vordruck" als Papiersorte fest.
<b>Einl. Farbiges Papier</b> Beidseitig Aus	Legt den beidseitigen Druck für alle Druckaufträge mit "Farbpapier" als Papiersorte fest.
<b>Leichtes P. einlegen</b> Beidseitig Aus	Legt den beidseitigen Druck für alle Druckaufträge mit "Leichtes Papier" als Papiersorte fest.
<b>Schweres P. einlegen</b> Beidseitig Aus	Legt den beidseitigen Druck für alle Druckaufträge mit "Schweres Papier" als Papiersorte fest.
<b>Rau/Baumw. - einleg.</b> Beidseitig Aus	Legt den beidseitigen Druck für alle Druckaufträge mit "Rau/Baumwolle" als Papiersorte fest.
<b>Ben.def. [x] einlegen</b> Beidseitig Aus	Legt den beidseitigen Druck für alle Druckaufträge mit "Ben.def. [x]" als Papiersorte fest.  <b>Hinweis:</b> "Ben.def. [x] einlegen" ist nur verfügbar, wenn die benutzerdefinierte Papiersorte unterstützt wird.
<b>Hinweise:</b>	
<ul style="list-style-type: none"> <li>• Die Werksvorgabe für alle Optionen im Menü "Einlegen von Papier" lautet "Aus".</li> <li>• "Beidseitig" legt fest, dass der Drucker jeden Druckauftrag standardmäßig beidseitig druckt, es sei denn, in den Einstellungen für die Druckeigenschaften oder in den Einstellungen im Dialogfeld "Drucken" (je nach Betriebssystem) wird "Einseitig" ausgewählt.</li> </ul>	

## Menü "Benutzersorten"

Funktion	Funktion
<b>Benutzersorte [x]</b> Papier Karten Folie Rau/Baumwolle Etiketten Briefumschlag	Verbinden Sie den Papier- oder Spezialdruckmedientyp laut Werksvorgaben mit dem Namen Benutzersorte oder einem benutzerdefinierten Namen, der aus dem Embedded Web Server erstellt wird.  <b>Hinweise:</b> <ul style="list-style-type: none"> <li>• Die Werksvorgabe lautet "Papier".</li> <li>• Das benutzerdefinierte Medium muss vom ausgewählten Fach oder der Universalzuführung unterstützt werden, um von dieser Quelle drucken zu können.</li> </ul>
<b>Recyclingpapier</b> Papier Karten Folie Rau/Baumwolle Etiketten Briefumschlag	Geben Sie die Papiersorte an, wenn "Recyclingpapier" in anderen Menüs ausgewählt wurde.  <b>Hinweise:</b> <ul style="list-style-type: none"> <li>• Die Werksvorgabe lautet "Papier".</li> <li>• Das benutzerdefinierte Medium muss vom ausgewählten Fach oder der Universalzuführung unterstützt werden, um von dieser Quelle drucken zu können.</li> </ul>

## Menü "Benutzerdefinierte Namen"

Option	Funktion
<b>Benutzerdefinierter Name [x]</b>	Geben Sie einen benutzerdefinierten Namen für eine Papiersorte an. Dieser Name ersetzt in den Druckermenüs die Bezeichnung "Benutzersorte [x]".

## Benutzerdefiniertes Scan-Format (Menü)

Funktion	Funktion
<b>Benutzerdefiniertes Scan-Format [x]</b> Name Scangröße Druckmedien ADZ-Mediensorte Normalpapier Karten Folie Recyclingpapier Etiketten Vinyl-Etiketten Feinpostpapier Briefumschlag Rauer Umschlag Briefbogen Vorgedruckt Farbpapier Leichtes Papier Schweres Papier Rau/Baumwolle Benutzersorte [x] Breite 1 – 8,5 Zoll (25 – 216 mm) Höhe 1 - 25 Zoll (25 - 635,0 mm) Ausrichtung Hochformat Querformat 2 Scans pro Seite Aus Ein	Gibt einen Namen, Scan-Formate und Optionen für ein benutzerdefiniertes Scan-Format an. Der Name für das benutzerdefinierte Scan-Format ersetzt in den Drucker-Menüs Benutzerdefiniertes Scan-Format [x].  <b>Hinweise:</b> <ul style="list-style-type: none"> <li>• ADZ-Mediensorte ist die Werksvorgabe für die benutzerdefinierten Scangrößen 3, 4, 5 und 6.</li> <li>• Rau/Baumwolle ist die Werksvorgabe für die benutzerdefinierten Scangrößen 1 und 2.</li> <li>• 8,5 Zoll ist die Werksvorgabe für die Breite in den USA. "210 mm" ist die internationale Werksvorgabe für die Breite.</li> <li>• 14 Zoll ist die Werksvorgabe für die Höhe in den USA. "297 mm" ist die internationale Werksvorgabe für die Höhe.</li> <li>• Die Werksvorgabe für "Ausrichtung" lautet "Hochformat".</li> <li>• Die Werksvorgabe für "2 Scans pro Seite" lautet "Aus".</li> </ul>

## Menü "Universaleinrichtung"

Funktion	Funktion
<b>Maßeinheiten</b> Zoll Millimeter	Gibt die Maßeinheit an.  <b>Hinweise:</b> <ul style="list-style-type: none"> <li>• Die Werksvorgabe in den USA lautet "Zoll".</li> <li>• Die internationale Werksvorgabe lautet "Millimeter".</li> </ul>

Funktion	Funktion
<b>Hochformatbreite</b> 3 bis 8,5 Zoll 76 bis 216 mm	Legt die Hochformatbreite fest. <b>Hinweise:</b> <ul style="list-style-type: none"> <li>• Wenn die Breite den maximalen Wert überschreitet, verwendet der Drucker die maximal zulässige Breite.</li> <li>• Die Werksvorgabe in den USA lautet "8,5 Zoll". Sie können die Breite in Schritten von 0,01 Zoll erhöhen.</li> <li>• Die internationale Werksvorgabe lautet "216 mm". Sie können die Breite in Schritten von 1 mm erhöhen.</li> </ul>
<b>Hochformathöhe</b> 3 bis 14,17 Zoll 76 bis 360 mm	Legt die Hochformathöhe fest. <b>Hinweise:</b> <ul style="list-style-type: none"> <li>• Wenn die Breite den maximalen Wert überschreitet, verwendet der Drucker die maximal zulässige Breite.</li> <li>• Die Werksvorgabe in den USA lautet "14 Zoll". Sie können die Höhe in Schritten von 0,01 Zoll erhöhen.</li> <li>• Die internationale Werksvorgabe lautet "356 mm". Sie können die Höhe in Schritten von 1 mm erhöhen.</li> </ul>
<b>Einzugsrichtung</b> Kurze Kante Lange Kante	Gibt die Einzugsrichtung an, wenn das Papier in beiden Richtungen eingelegt werden kann. <b>Hinweise:</b> <ul style="list-style-type: none"> <li>• Die Werksvorgabe lautet "Kurze Kante".</li> <li>• "Lange Kante" wird nur angezeigt, wenn die längste Kante kürzer als die vom Fach maximal unterstützte Breite ist.</li> </ul>

## Menü "Berichte"

### Menü "Berichte"

Funktion	Funktion
<b>Menüeinstellungsseite</b>	Druckt einen Bericht mit Informationen über das in die Fächer eingelegte Papier, den installierten Speicher, die Gesamtseitenanzahl, Alarmeinstellungen, Zeitsperren, die Sprache des Druckerbedienfelds, die TCP/IP-Adresse, den Verbrauchsmaterialstatus, den Status der Netzwerkverbindung und weiteren Informationen.
<b>Device Statistics</b>	Druckt einen Bericht mit statistischen Druckerinformationen, zum Beispiel Angaben zum Verbrauchsmaterial und zur Anzahl der gedruckten Seiten.
<b>Netzwerk-Konfigurationsseite</b>	Druckt einen Bericht mit Informationen über die Netzwerkeinstellungen des Druckers, zum Beispiel die TCP/IP-Adresse. <b>Hinweis:</b> Diese Menüoption wird nur für Netzwerkdrucker und an Druckserver angeschlossene Drucker angezeigt.
<b>Konfig-Seite/Netz. [x]</b>	Druckt einen Bericht mit Informationen über die Netzwerkeinstellungen des Druckers, zum Beispiel die TCP/IP-Adresse. <b>Hinweis:</b> Dieses Menüelement wird nur in Netzwerkdruckern oder in Druckern, die mit Druckservern verbunden sind, und dann angezeigt, wenn mindestens zwei Netzwerkoptionen installiert sind.
<b>Kurzwahlliste</b>	Druckt einen Bericht mit Informationen zu konfigurierten Kurzbefehlen.

Funktion	Funktion
<b>Faxauftrag-Protokoll</b>	Druckt einen Bericht mit Informationen zu den 200 letzten fertiggestellten Faxen. <b>Hinweise:</b> <ul style="list-style-type: none"> <li>• Diese Menüoption wird nur angezeigt, wenn "Auftragsprotokoll aktivieren" im Menü "FaxEinstellungen" auf "Ein" festgelegt ist.</li> <li>• Dieses Menü ist nur auf ausgewählten Druckermodellen verfügbar.</li> </ul>
<b>Fax-Anruf-Protokoll</b>	Druckt einen Bericht mit Informationen zu den letzten 100 unbeantworteten, empfangenen und blockierten Anrufen. <b>Hinweise:</b> <ul style="list-style-type: none"> <li>• Diese Menüoption wird nur angezeigt, wenn "Auftragsprotokoll aktivieren" im Menü "FaxEinstellungen" auf "Ein" festgelegt ist.</li> <li>• Dieses Menü ist nur auf ausgewählten Druckermodellen verfügbar.</li> </ul>
<b>Kopie-Kurzwahlen</b>	Druckt einen Bericht mit Informationen zu Kopierkurzbefehlen.
<b>E-Mail-Kurzwahlen</b>	Druckt einen Bericht mit Informationen zu E-Mail-Kurzbefehlen.
<b>Fax-Kurzwahlen</b>	Druckt einen Bericht mit Informationen zu Fax-Kurzbefehlen.
<b>FTP-Kurzwahlen</b>	Druckt einen Bericht mit Informationen zu FTP-Kurzbefehlen.
<b>Profilliste</b>	Druckt eine Liste der im Drucker gespeicherten Profile.
<b>Schrift. drucken</b>	Druckt einen Bericht aller Schriftarten, die für die derzeit im Drucker festgelegte Druckersprache verfügbar sind.
<b>Verz. drucken</b>	Druckt eine Liste aller Ressourcen, die auf einer optionalen Flash-Speicherkarte oder auf der Festplatte des Druckers gespeichert sind. <b>Hinweise:</b> <ul style="list-style-type: none"> <li>• Die Job-Puffergröße muss auf 100 % gesetzt sein.</li> <li>• Die optionale Flash-Speicherkarte bzw. die Druckerfestplatte muss richtig eingesetzt und funktionsbereit sein.</li> </ul>
<b>Bestandsbericht</b>	Druckt einen Bericht mit Bestandsinformationen wie die Seriennummer und den Modellnamen des Druckers. Der Bericht enthält Text und UPC-Barcodes, die in eine Gerätedatenbank gescannt werden können.

## Menü "Netzwerk/Anschlüsse"

### Menü "Aktive Netzwerkkarte"

Funktion	Funktion
<b>Aktive Netzwerkkarte</b> Automatisch [Liste der verfügbaren Netzwerkkarten]	Erlaubt dem Drucker, eine Verbindung zum Netzwerk herzustellen. <b>Hinweise:</b> <ul style="list-style-type: none"> <li>• Die Werksvorgabe lautet "Auto".</li> <li>• Dieses Menü wird nur angezeigt, wenn ein optionaler Netzwerkadapter installiert wurde.</li> </ul>



## Menü "Standard-Netzwerk" oder "Netzwerk [x]"

**Hinweis:** In diesem Menü werden nur aktive Anschlüsse angezeigt. Inaktive Anschlüsse werden nicht berücksichtigt.

Funktion	Funktion
<b>PCL-SmartSwitch</b> Ein Aus	Konfiguration des Druckers, so dass er ungeachtet der Standarddruckersprache automatisch zur PCL-Emulation wechselt, wenn ein Druckauftrag dies erfordert.  <b>Hinweise:</b> <ul style="list-style-type: none"> <li>• Die Werksvorgabe lautet "Ein".</li> <li>• Wenn "PCL-SmartSwitch" deaktiviert ist, werden die eingehenden Daten vom Drucker nicht geprüft und wird die im Menü "Konfiguration" festgelegte Standarddruckersprache verwendet.</li> </ul>
<b>PS-SmartSwitch</b> Ein Aus	Konfiguration des Druckers, so dass er ungeachtet der Standarddruckersprache automatisch zur PS-Emulation wechselt, wenn ein Druckauftrag dies erfordert.  <b>Hinweise:</b> <ul style="list-style-type: none"> <li>• Die Werksvorgabe lautet "Ein".</li> <li>• Wenn "PS-SmartSwitch" deaktiviert ist, werden die eingehenden Daten vom Drucker nicht geprüft und wird die im Menü "Konfiguration" festgelegte Standarddruckersprache verwendet.</li> </ul>
<b>NPA-Modus</b> Aus Automatisch	Legt fest, ob der Drucker die spezielle Verarbeitung durchführt, die für die bidirektionale Kommunikation erforderlich ist, und dabei die Konventionen des NPA-Protokolls (Network Printing Alliance) erfüllt.  <b>Hinweise:</b> <ul style="list-style-type: none"> <li>• Die Werksvorgabe lautet "Auto".</li> <li>• Nachdem Sie die Einstellung am Bedienfeld geändert und das Menü verlassen haben, wird der Drucker neu gestartet. Die Menüauswahl wird anschließend aktualisiert.</li> </ul>
<b>Netzwerkpuffer</b> Automatisch 3 KB bis [zur maximal zulässigen Größe]	Konfiguriert die Größe des Netzwerkeingabepuffers.  <b>Hinweise:</b> <ul style="list-style-type: none"> <li>• Die Werksvorgabe lautet "Auto".</li> <li>• Der Wert kann in Schritten von 1 KB geändert werden.</li> <li>• Die maximal zulässige Größe hängt von der Speicherkapazität des Druckers und der Größe der anderen Verbindungspuffer sowie davon ab, ob die Option "Ressourcen speichern" aktiviert oder deaktiviert ist.</li> <li>• Sie können den Bereich für den Netzwerkpuffer vergrößern, indem Sie den parallelen, seriellen und USB-Puffer deaktivieren oder deren Größe verringern.</li> <li>• Nachdem Sie die Einstellung am Bedienfeld geändert und das Menü verlassen haben, wird der Drucker neu gestartet. Die Menüauswahl wird anschließend aktualisiert.</li> </ul>

Funktion	Funktion
<b>Job-Pufferung</b> Aus Ein Automatisch	Speichert Druckaufträge vorübergehend auf der Festplatte des Druckers, bevor die Aufträge gedruckt werden. Dieses Menü wird nur angezeigt, wenn eine formatierte Festplatte installiert ist.  <b>Hinweise:</b> <ul style="list-style-type: none"> <li>• Die Werksvorgabe lautet "Aus".</li> <li>• Bei "Ein" werden Druckaufträge auf der Druckerfestplatte zwischengespeichert.</li> <li>• Bei "Auto" werden Druckaufträge nur zwischengespeichert, wenn der Drucker durch die Verarbeitung von Daten eines anderen Eingangsanschlusses ausgelastet ist.</li> <li>• Nachdem Sie die Einstellung am Bedienfeld geändert und das Menü verlassen haben, wird der Drucker neu gestartet. Die Menüauswahl wird anschließend aktualisiert.</li> </ul>
<b>MAC-Binär-PS</b> Ein Aus Automatisch	Konfiguriert den Drucker für die Verarbeitung von binären Macintosh-PostScript-Druckaufträgen.  <b>Hinweise:</b> <ul style="list-style-type: none"> <li>• Die Werksvorgabe lautet "Auto".</li> <li>• Bei "Aus" werden Druckaufträge unter Verwendung des Standardprotokolls gefiltert.</li> <li>• Bei "Ein" werden unformatierte binäre PostScript-Druckaufträge verarbeitet.</li> </ul>
<b>"Standard-Netzwerk-konfiguration" oder "Konfiguration Netzwerk [x]"</b> Berichte Netzwerkkarte TCP/IP IPv6 WLAN AppleTalk	Dient zum Anzeigen und Festlegen der Netzwerkeinstellungen des Druckers.  <b>Hinweis:</b> Das WLAN-Menü wird nur angezeigt, wenn der Drucker in ein WLAN-Netzwerk eingebunden ist.

## Menü "Berichte"

Das Menü kann auf folgende Weisen aufgerufen werden:

- **Netzwerk/Anschlüsse >Standard-Netzwerk >Standard-Netzwerk-konfiguration >Berichte**
- **Netzwerk/Anschlüsse >Netzwerk [x] >Konfiguration Netzwerk [x] >Berichte**

Funktion	Funktion
<b>Konfigurationsseite drucken</b>	Druckt einen Bericht mit Informationen über die Netzwerkeinstellungen des Druckers, zum Beispiel die TCP/IP-Adresse.

## Menü "Netzwerkkarte"

Das Menü kann auf folgende Weisen aufgerufen werden:

- **Netzwerk/Anschlüsse >Standard-Netzwerk >Standard-Netzwerk-konfiguration >Netzwerkkarte**
- **Netzwerk/Anschlüsse >Netzwerk [x] >Konfiguration Netzwerk [x] >Netzerkkarte**

Funktion	Funktion
<b>Kartenstatus anzeigen</b> Verbunden Getrennt	Zeigt den Verbindungsstatus des WLAN-Adapters an.
<b>Kartengeschwindigkeit anzeigen</b>	Zeigt die Geschwindigkeit eines aktiven WLAN-Adapters an.
<b>Netzwerkadresse</b> UAA LAA	Zeigt die Netzwerkadressen an.
<b>Auftragszeitlimit</b> 0, 10–225 Sekunden	Legt fest, wie lange ein Netzwerk-Druckauftrag dauern darf, bevor er abgebrochen wird. <b>Hinweise:</b> <ul style="list-style-type: none"> <li>• Die Werksvorgabe lautet "90 Sekunden".</li> <li>• Bei einem Wert von 0 wird die Zeitsperre deaktiviert.</li> <li>• Wenn ein Wert zwischen 1 und 9 ausgewählt wird, wird <b>Ungültig</b> auf dem Display angezeigt und wird der Wert nicht gespeichert.</li> </ul>
<b>Deckblatt</b> Aus Ein	Ermöglicht das Drucken eines Deckblatts. <b>Hinweis:</b> Die Werksvorgabe lautet "Aus".

## TCP/IP (Menü)

Das Menü kann auf folgende Weisen aufgerufen werden:

- **Netzwerk/Anschlüsse >Standard-Netzwerk >Standard-Netzwerkkonfiguration >TCP/IP**
- **Netzwerk/Anschlüsse >Netzwerk [x] >Konfiguration Netzwerk [x] >TCP/IP**

**Hinweis:** Dieses Menü ist nur bei Netzwerkdruckern oder bei an einen Druckserver angeschlossenen Druckern verfügbar.

Funktion	Funktion
<b>Hostnamen festlegen</b>	Legt den aktuellen TCP/IP-Hostnamen fest. <b>Hinweis:</b> Dies kann nur über den Embedded Web Server geändert werden.
<b>IP-Adresse</b>	Ermöglicht das Anzeigen oder Ändern der aktuellen TCP/IP-Adresse. <b>Hinweis:</b> Durch manuelles Einstellen der IP-Adresse werden die Einstellungen "DHCP aktivieren" und "Auto IP aktivieren" ausgestellt. Auch die Optionen "BOOTP aktivieren" und "RARP aktivieren" werden auf Systeme, die BOOTP und RARP unterstützen, deaktiviert.
<b>Netzmaske</b>	Ermöglicht das Anzeigen oder Ändern der aktuellen TCP/IP-Netzmaske.
<b>Gateway</b>	Ermöglicht das Anzeigen oder Ändern des aktuellen TCP/IP-Gateways.
<b>DHCP aktivieren</b> Ein Aus	Gibt die Zuweisung von DHCP-Adresse und -Parameter an. <b>Hinweis:</b> Die Werksvorgabe lautet "Ein".
<b>RARP aktivieren</b> Ein Aus	Gibt die Einstellung für die Zuweisung der RARP-Adresse an. <b>Hinweis:</b> Die Werksvorgabe lautet "Aus".

Funktion	Funktion
<b>BOOTP aktivieren</b> Ein Aus	Gibt die Einstellung für die Zuweisung der BOOTP-Adresse an. <b>Hinweis:</b> Die Werksvorgabe lautet "Ein".
<b>AutoIP aktivieren</b> Ja Nein	Gibt die Einstellung für konfigurationsfreie Netzwerkfunktion an. <b>Hinweis:</b> Die Werksvorgabe lautet "Ja".
<b>FTP/TFTP aktivieren</b> Ja Nein	Aktiviert den integrierten FTP-Server mit dem Sie Dateien über FTP (File Transfer Protocol) an den Drucker senden können. <b>Hinweis:</b> Die Werksvorgabe lautet "Ja".
<b>HTTP-Server aktivieren</b> Ja Nein	Aktiviert Embedded Web Server. Wenn diese Option aktiviert ist, kann der Drucker von einem entfernten Standort aus über einen Webbrowser überwacht und verwaltet werden. <b>Hinweis:</b> Die Werksvorgabe lautet "Ja".
<b>WINS-Serveradresse</b>	Ermöglicht das Anzeigen oder Ändern der aktuellen WINS-Serveradresse.
<b>DDNS aktivieren</b> Ja Nein	Ermöglicht das Anzeigen oder Ändern der aktuellen DDNS-Einstellung. <b>Hinweis:</b> Die Werksvorgabe lautet "Ja".
<b>mDNS aktivieren</b> Ja Nein	Ermöglicht das Anzeigen oder Ändern der aktuellen mDNS-Einstellung. <b>Hinweis:</b> Die Werksvorgabe lautet "Ja".
<b>DNS-Serveradresse</b>	Ermöglicht das Anzeigen oder Ändern der aktuellen DNS-Serveradresse.
<b>Ersatz-DNS-Serveradresse</b>	Ermöglicht das Anzeigen oder Ändern der Ersatz-DNS-Serveradressen.
<b>Ersatz-DNS-Serveradresse 2</b>	
<b>Ersatz-DNS-Serveradresse 3</b>	
<b>HTTPS aktivieren</b> Ja Nein	Ermöglicht das Anzeigen oder Ändern der aktuellen HTTPS-Einstellung. <b>Hinweis:</b> Die Werksvorgabe lautet "Ja".

## Menü "IPv6"

Das Menü kann auf folgende Weisen aufgerufen werden:

- Menü "Netzwerk/Anschlüsse" >Standard-Netzwerk >Standard-Netzwerkkonfiguration >IPv6
- Menü "Netzwerk/Anschlüsse" >Netzwerk [x] >Netzwerk [x] Konfiguration >IPv6

**Hinweis:** Dieses Menü ist nur bei Netzwerkdruckern oder bei an einen Druckserver angeschlossenen Druckern verfügbar.

Option	Funktion
<b>IPv6 aktivieren</b> Ein Aus	Aktiviert IPv6 im Drucker. <b>Hinweis:</b> Die Werksvorgabe lautet "Ein".
<b>Autom. Konfiguration</b> Ein Aus	Gibt an, ob der Netzwerkadapter die von einem Router bereitgestellten automatischen IPv6-Adresskonfigurationseinträge akzeptiert. <b>Hinweis:</b> Die Werksvorgabe lautet "Ein".

Option	Funktion
<b>Hostnamen festlegen</b>	Legt den Hostnamen fest.
<b>Adresse anzeigen</b>	<b>Hinweis:</b> Diese Einstellungen können nur über den Embedded Web Server geändert werden.
<b>Router-Adresse anzeigen</b>	
<b>DHCPv6 aktivieren</b> Ein Aus	Aktiviert DHCPv6 im Drucker. <b>Hinweis:</b> Die Werksvorgabe lautet "Ein".

## Menü "WLAN-Optionen"

**Hinweis:** Dieses Menü ist nur bei Druckern verfügbar, die mit einem WLAN verbunden sind, oder bei Druckermodellen mit einem WLAN-Adapter.

Um auf das Menü zuzugreifen, navigieren Sie zu:

**Netzwerk/Anschlüsse > Netzwerk [x] > Konfiguration Netzwerk [x] > WLAN**

Funktion	Funktion
<b>Wi-Fi Protected Setup</b> Tastendruck-Methode starten Start durch PIN-Eingabe	Richtet ein WLAN ein und aktiviert die Netzwerksicherheit. <b>Hinweise:</b> <ul style="list-style-type: none"> <li>• Durch "Tastendruck-Methode starten" wird der Drucker mit einem WLAN verbunden, indem innerhalb einer bestimmten Zeitspanne eine Taste am Drucker und am Zugriffspunkt (WLAN-Router) gedrückt wird.</li> <li>• Durch "Start durch PIN-Eingabe" wird der Drucker mit einem WLAN verbunden, indem eine PIN für den Drucker in die WLAN-Einstellungen des Zugriffspunkts eingegeben wird.</li> </ul>
<b>Automatische WPS-Erkennung aktivieren/deaktivieren</b> Aktivieren Deaktivieren	Erkennt automatisch die Verbindungsmethode, die ein Zugriffspunkt mit WPS verwendet: "Tastendruck-Methode starten" oder "Start durch PIN-Eingabe". <b>Hinweis:</b> Die Werksvorgabe lautet "Deaktiviert".
<b>Netzwerkmodus</b> BSS-Typ Infrastruktur Ad-hoc	Gibt den Netzwerkmodus an. <b>Hinweise:</b> <ul style="list-style-type: none"> <li>• Die Werksvorgabe lautet "Infrastruktur". Dies ermöglicht dem Drucker über einen Zugriffspunkt den Zugriff auf ein Netzwerk.</li> <li>• "Ad-hoc" konfiguriert eine direkte WLAN-Verbindung zwischen dem Drucker und einem Computer.</li> </ul>
<b>Kompatibilität</b> 802.11b/g 802.11b/g/n	Gibt den WLAN-Standard für das WLAN an. <b>Hinweis:</b> Die Werksvorgabe lautet "802.11b/g/n".
<b>Netzwerk auswählen</b>	Ermöglicht die Auswahl eines verfügbaren Netzwerks für den Drucker.
<b>Signalqualität anzeigen</b>	Zeigt die Qualität der WLAN-Verbindung an.
<b>Sicherheitsmodus anzeigen</b>	Zeigt die Verschlüsselungsmethode für das WLAN an.

## Menü "AppleTalk"

**Hinweis:** Dieses Menü ist nur bei Druckermodellen verfügbar, die mit einem Ethernet-Netzwerk verbunden sind, bzw. bei Installation eines optionalen WLAN-Adapters.

Das Menü kann auf folgende Weisen aufgerufen werden:

- **Netzwerk/Anschlüsse >Standard-Netzwerk >Standard-Netzwerkkonfiguration >AppleTalk**
- **Netzwerk/Anschlüss >Netzwerk [x] >Netzwerk [x] Konfiguration >AppleTalk**

Funktion	Funktion
<b>Aktivieren</b> Ja Nein	Aktiviert oder deaktiviert die AppleTalk-Funktion. <b>Hinweis:</b> Die Werksvorgabe lautet "Ja".
<b>Namen anzeigen</b>	Zeigt den zugewiesenen AppleTalk-Namen an. <b>Hinweis:</b> Der AppleTalk-Name kann nur über den Embedded Web Server geändert werden.
<b>Adresse anzeigen</b>	Zeigt die zugewiesene AppleTalk-Adresse an. <b>Hinweis:</b> Die AppleTalk-Adresse kann nur über den Embedded Web Server geändert werden.
<b>Zone festlegen</b> [Liste der im Netzwerk verfügbaren Zonen]	Zeigt eine Liste der im Netzwerk verfügbaren AppleTalk-Zonen an. <b>Hinweis:</b> Die Standardzone für das Netzwerk ist die standardmäßige Werkseinstellung.

## Menü "Standard-USB"

Option	Funktion
<b>PCL-SmartSwitch</b> Ein Aus	Konfiguriert den Drucker so, dass er ungeachtet der Standardsprache des Druckers automatisch zur PCL-Emulation wechselt, wenn ein über einen USB-Anschluss empfangener Druckauftrag dies erfordert. <b>Hinweise:</b> <ul style="list-style-type: none"> <li>• Die Werksvorgabe lautet "Ein".</li> <li>• Bei "Aus" werden die eingehenden Daten vom Drucker nicht überprüft. Der Drucker verwendet die PostScript-Emulation, wenn "PS-SmartSwitch" auf "Ein" festgelegt ist. Wenn "PS-SmartSwitch" auf "Aus" festgelegt ist, wird die im Konfigurationsmenü festgelegte Standarddruckersprache verwendet.</li> </ul>
<b>PS-SmartSwitch</b> Ein Aus	Konfiguriert den Drucker so, dass er ungeachtet der Standardsprache des Druckers automatisch zur PS-Emulation wechselt, wenn ein über einen USB-Anschluss empfangener Druckauftrag dies erfordert. <b>Hinweise:</b> <ul style="list-style-type: none"> <li>• Die Werksvorgabe lautet "Ein".</li> <li>• Bei "Aus" werden die eingehenden Daten vom Drucker nicht überprüft. Der Drucker verwendet die PCL-Emulation, wenn "PCL-SmartSwitch" auf "Ein" festgelegt ist. Wenn "PCL-SmartSwitch" auf "Aus" festgelegt ist, wird die im Konfigurationsmenü festgelegte Standarddruckersprache verwendet.</li> </ul>

Option	Funktion
<b>NPA-Modus</b> Ein Aus Auto	Legt fest, ob der Drucker die spezielle Verarbeitung durchführt, die für die bidirektionale Kommunikation erforderlich ist, und dabei die Konventionen des NPA-Protokolls (Network Printing Alliance) erfüllt.  <b>Hinweise:</b> <ul style="list-style-type: none"> <li>• Die Werksvorgabe lautet "Auto". Bei "Auto" überprüft der Drucker die Daten, bestimmt das Format und verarbeitet sie entsprechend.</li> <li>• Nachdem Sie die Einstellung am Druckerbedienfeld geändert haben, wird der Drucker automatisch neu gestartet. Die Menüauswahl wird anschließend aktualisiert.</li> </ul>
<b>USB-Puffer</b> Deaktiviert Auto 3 KB bis [maximal zulässige Größe]	Konfiguriert die Größe des USB-Eingabepuffers.  <b>Hinweise:</b> <ul style="list-style-type: none"> <li>• Die Werksvorgabe lautet "Auto".</li> <li>• Mit "Deaktiviert" wird die Zwischenspeicherung von Druckaufträgen deaktiviert. Bereits auf der Druckerfestplatte zwischengespeicherte Aufträge werden gedruckt, bevor der normale Druckerbetrieb wieder aufgenommen wird.</li> <li>• Die Größe des USB-Puffers kann in Schritten von 1 KB erhöht werden.</li> <li>• Die maximal zulässige Größe hängt von der Speicherkapazität des Druckers und der Größe der anderen Verbindungspuffer sowie davon ab, ob die Option "Ressourcen speichern" aktiviert oder deaktiviert ist.</li> <li>• Sie können den Bereich für den USB-Puffer vergrößern, indem Sie den parallelen, den seriellen und den Netzwerkpuffer deaktivieren oder deren Größe verringern.</li> <li>• Nachdem Sie die Einstellung am Druckerbedienfeld geändert haben, wird der Drucker automatisch neu gestartet. Die Menüauswahl wird anschließend aktualisiert.</li> </ul>
<b>Job-Pufferung</b> Aus Ein Auto	Speichert Druckaufträge vorübergehend auf der Festplatte des Druckers, bevor die Aufträge gedruckt werden.  <b>Hinweise:</b> <ul style="list-style-type: none"> <li>• Die Werksvorgabe lautet "Aus".</li> <li>• Bei "Ein" werden Druckaufträge auf der Druckerfestplatte zwischengespeichert.</li> <li>• Bei "Auto" werden Druckaufträge nur zwischengespeichert, wenn der Drucker durch die Verarbeitung von Daten eines anderen Eingangsanschlusses ausgelastet ist.</li> <li>• Nachdem Sie die Einstellung am Druckerbedienfeld geändert und die Menüs beendet haben, wird der Drucker neu gestartet. Die Menüauswahl wird anschließend aktualisiert.</li> </ul>
<b>Mac-Binär-PS</b> Ein Aus Auto	Konfiguriert den Drucker für die Verarbeitung von binären Macintosh-PostScript-Druckaufträgen.  <b>Hinweise:</b> <ul style="list-style-type: none"> <li>• Die Werksvorgabe lautet "Auto".</li> <li>• Bei "Ein" werden unformatierte binäre PostScript-Druckaufträge verarbeitet.</li> <li>• Bei "Aus" werden Druckaufträge unter Verwendung des Standardprotokolls gefiltert.</li> </ul>
<b>ENA-Adresse</b> YYY.YYY.YYY.YYY	Legt die Netzwerkadressinformationen für einen externen Druckserver fest.  <b>Hinweis:</b> Dieses Menü ist nur verfügbar, wenn der Drucker über den USB-Anschluss an einen externen Druckserver angeschlossen ist.
<b>ENA-Netzmaske</b> YYY.YYY.YYY.YYY	Legt die Netzmaskeninformationen für einen externen Druckserver fest.  <b>Hinweis:</b> Dieses Menü ist nur verfügbar, wenn der Drucker über den USB-Anschluss an einen externen Druckserver angeschlossen ist.

Option	Funktion
<b>ENA-Gateway</b> YYY·YYY·YYY·YYY	Legt die Gatewayinformationen für einen externen Druckserver fest. <b>Hinweis:</b> Dieses Menü ist nur verfügbar, wenn der Drucker über den USB-Anschluss an einen externen Druckserver angeschlossen ist.

## Menü "Parallel [x]"

**Hinweis:** Dieses Menü wird nur angezeigt, wenn eine optionale parallele Karte installiert wurde.

Option	Funktion
<b>PCL-SmartSwitch</b> Ein Aus	Konfiguriert den Drucker so, dass er automatisch zur PCL-Emulation wechselt, wenn ein über einen seriellen Anschluss empfangener Druckauftrag dies erfordert, ungeachtet der Standardsprache des Druckers. <b>Hinweise:</b> <ul style="list-style-type: none"> <li>• Die Werksvorgabe lautet "Ein".</li> <li>• Bei "Aus" werden die eingehenden Daten vom Drucker nicht überprüft. Der Drucker verwendet die PostScript-Emulation, wenn "PS-SmartSwitch" auf "Ein" festgelegt ist. Wenn "PS-SmartSwitch" auf "Aus" festgelegt ist, wird die im "Menü Konfiguration" festgelegte Standard-Druckersprache verwendet.</li> </ul>
<b>PS-SmartSwitch</b> Ein Aus	Konfiguriert den Drucker so, dass er automatisch zur PS-Emulation wechselt, wenn ein über einen seriellen Anschluss empfangener Druckauftrag dies erfordert, ungeachtet der Standardsprache des Druckers. <b>Hinweise:</b> <ul style="list-style-type: none"> <li>• Die Werksvorgabe lautet "Ein".</li> <li>• Bei "Aus" werden die eingehenden Daten vom Drucker nicht überprüft. Der Drucker verwendet die PCL-Emulation, wenn "PCL-SmartSwitch" auf "Ein" festgelegt ist. Wenn "PCL-SmartSwitch" auf "Aus" festgelegt ist, wird die im "Menü Konfiguration" festgelegte Standard-Druckersprache verwendet.</li> </ul>
<b>NPA-Modus</b> Ein Aus Auto	Legt fest, ob der Drucker die spezielle Verarbeitung durchführt, die für die bidirektionale Kommunikation erforderlich ist, und dabei die Konventionen des NPA-Protokolls (Network Printing Alliance) erfüllt. <b>Hinweise:</b> <ul style="list-style-type: none"> <li>• Die Werksvorgabe lautet "Auto".</li> <li>• Nachdem Sie die Einstellung am Druckerbedienfeld geändert und die Menüs beendet haben, wird der Drucker neu gestartet. Die Menüauswahl wird anschließend aktualisiert.</li> </ul>



Option	Funktion
<b>Paralleler Puffer</b> Deaktiviert Auto 3 KB bis [maximal zulässige Größe]	Konfiguriert die Größe des parallelen Eingabepuffers. <b>Hinweise:</b> <ul style="list-style-type: none"> <li>• Die Werksvorgabe lautet "Auto".</li> <li>• Mit "Deaktiviert" wird die Zwischenspeicherung von Druckaufträgen deaktiviert. Bereits auf der Druckerfestplatte zwischengespeicherte Druckaufträge werden gedruckt, bevor der normale Druckerbetrieb wieder aufgenommen wird.</li> <li>• Die Größe des parallelen Puffers kann in Schritten von 1 KB erhöht werden.</li> <li>• Die maximal zulässige Größe hängt von der Speicherkapazität des Druckers und der Größe der anderen Verbindungspuffer sowie davon ab, ob die Option "Ressourcen speichern" aktiviert oder deaktiviert ist.</li> <li>• Sie können den maximalen Bereich für den parallelen Puffer vergrößern, indem Sie den seriellen, den USB- und den Netzwerkpuffer deaktivieren oder deren Größe verringern.</li> <li>• Nachdem Sie die Einstellung am Druckerbedienfeld geändert und die Menüs beendet haben, wird der Drucker neu gestartet. Die Menüauswahl wird anschließend aktualisiert.</li> </ul>
<b>Job-Pufferung</b> Aus Ein Auto	Speichert Druckaufträge vorübergehend auf der Festplatte des Druckers, bevor die Aufträge gedruckt werden. <b>Hinweise:</b> <ul style="list-style-type: none"> <li>• Die Werksvorgabe lautet "Aus".</li> <li>• Bei "Ein" werden Druckaufträge auf der Druckerfestplatte zwischengespeichert.</li> <li>• Bei "Auto" werden Druckaufträge nur zwischengespeichert, wenn der Drucker durch die Verarbeitung von Daten eines anderen Eingangsanschlusses ausgelastet ist.</li> <li>• Nachdem Sie die Einstellung am Druckerbedienfeld geändert und die Menüs beendet haben, wird der Drucker neu gestartet. Die Menüauswahl wird anschließend aktualisiert.</li> </ul>
<b>Erweiterter Status</b> Ein Aus	Aktiviert die bidirektionale Kommunikation über den parallelen Anschluss. <b>Hinweise:</b> <ul style="list-style-type: none"> <li>• Die Werksvorgabe lautet "Ein".</li> <li>• "Aus" deaktiviert die Kommunikation über den parallelen Anschluss.</li> </ul>
<b>Protokoll</b> Standard Fastbytes	Gibt das Protokoll des parallelen Anschlusses an. <b>Hinweise:</b> <ul style="list-style-type: none"> <li>• Die Werksvorgabe lautet "Fastbytes". Mit dieser Einstellung steht Kompatibilität mit den meisten verfügbaren parallelen Anschlüssen zur Verfügung (empfohlene Einstellung).</li> <li>• Bei "Standard" wird versucht, Kommunikationsprobleme am parallelen Anschluss zu vermeiden.</li> </ul>
<b>Init berücksichtigen</b> Ein Aus	Legt fest, ob der Drucker Anforderungen zur Hardware-Initialisierung vom Computer berücksichtigt. <b>Hinweise:</b> <ul style="list-style-type: none"> <li>• Die Werksvorgabe lautet "Aus".</li> <li>• Der Computer fordert die Initialisierung an, indem er das INIT-Signal am parallelen Anschluss aktiviert. Viele PCs aktivieren das INIT-Signal bei jedem Einschalten des Computers.</li> </ul>
<b>Parallelmodus 2</b> Ein Aus	Legt fest, ob die Daten des parallelen Anschlusses an der vorderen oder hinteren Kante des Strobe abgetastet werden. <b>Hinweis:</b> Die Werksvorgabe lautet "Ein".

Option	Funktion
<b>Mac-Binär-PS</b> Ein Aus Auto	Konfiguriert den Drucker für die Verarbeitung von binären Macintosh-PostScript-Druckaufträgen. <b>Hinweise:</b> <ul style="list-style-type: none"> <li>• Die Werksvorgabe lautet "Auto".</li> <li>• Bei "Aus" werden Druckaufträge unter Verwendung des Standardprotokolls gefiltert.</li> <li>• Bei "Ein" werden unformatierte binäre PostScript-Druckaufträge verarbeitet.</li> </ul>
<b>ENA-Adresse</b> YYY.YYY.YYY.YYY	Legt die Netzwerkadressinformationen für einen externen Druckserver fest. <b>Hinweis:</b> Diese Menüoption ist nur verfügbar, wenn der Drucker über den USB-Anschluss an einen externen Druckserver angeschlossen ist.
<b>ENA-Netzmaske</b> YYY.YYY.YYY.YYY	Legt die Netzmaskeninformationen für einen externen Druckserver fest. <b>Hinweis:</b> Diese Menüoption ist nur verfügbar, wenn der Drucker über den USB-Anschluss an einen externen Druckserver angeschlossen ist.
<b>ENA-Gateway</b> YYY.YYY.YYY.YYY	Legt die Gatewayinformationen für einen externen Druckserver fest. <b>Hinweis:</b> Diese Menüoption ist nur verfügbar, wenn der Drucker über den USB-Anschluss an einen externen Druckserver angeschlossen ist.

## Menü "Seriell [x]"

**Hinweis:** Dieses Menü wird nur angezeigt, wenn eine optionale serielle Karte installiert wurde.

Option	Funktion
<b>PCL-SmartSwitch</b> Ein Aus	Konfiguriert den Drucker so, dass er automatisch zur PCL-Emulation wechselt, wenn ein über einen seriellen Anschluss empfangener Druckauftrag dies erfordert, ungeachtet der Standardsprache des Druckers. <b>Hinweise:</b> <ul style="list-style-type: none"> <li>• Die Werksvorgabe lautet "Ein".</li> <li>• Bei "Aus" werden die eingehenden Daten vom Drucker nicht überprüft. Der Drucker verwendet die PostScript-Emulation, wenn "PS-SmartSwitch" auf "Ein" festgelegt ist. Wenn "PS-SmartSwitch" auf "Aus" festgelegt ist, wird die im "Menü Konfiguration" festgelegte Standard-Druckersprache verwendet.</li> </ul>
<b>PS-SmartSwitch</b> Ein Aus	Konfiguriert den Drucker so, dass er automatisch zur PS-Emulation wechselt, wenn ein über einen seriellen Anschluss empfangener Druckauftrag dies erfordert, ungeachtet der Standardsprache des Druckers. <b>Hinweise:</b> <ul style="list-style-type: none"> <li>• Die Werksvorgabe lautet "Ein".</li> <li>• Bei "Aus" werden die eingehenden Daten vom Drucker nicht überprüft. Der Drucker verwendet die PCL-Emulation, wenn "PCL-SmartSwitch" auf "Ein" festgelegt ist. Wenn "PCL-SmartSwitch" auf "Aus" festgelegt ist, wird die im "Menü Konfiguration" festgelegte Standard-Druckersprache verwendet.</li> </ul>

Option	Funktion
<b>NPA-Modus</b> Ein Aus Auto	<p>Legt fest, ob der Drucker die spezielle Verarbeitung durchführt, die für die bidirektionale Kommunikation erforderlich ist, und dabei die Konventionen des NPA-Protokolls (Network Printing Alliance) erfüllt.</p> <p><b>Hinweise:</b></p> <ul style="list-style-type: none"> <li>• Die Werksvorgabe lautet "Auto". Bei "Auto" überprüft der Drucker die Daten, bestimmt das Format und verarbeitet sie entsprechend.</li> <li>• Bei Auswahl von "Ein" führt der Drucker eine NPA-Verarbeitung durch. Wenn die Daten nicht im NPA-Format vorliegen, werden sie als fehlerhafte Daten zurückgewiesen.</li> <li>• Bei Auswahl von "Aus" führt der Drucker keine NPA-Verarbeitung durch.</li> <li>• Nachdem Sie die Einstellung am Druckerbedienfeld geändert und die Menüs beendet haben, wird der Drucker neu gestartet. Die Menüauswahl wird anschließend aktualisiert.</li> </ul>
<b>Serieller Puffer</b> Deaktiviert Auto 3 KB bis [maximal zulässige Größe]	<p>Konfiguriert die Größe des seriellen Eingabepuffers.</p> <p><b>Hinweise:</b></p> <ul style="list-style-type: none"> <li>• Die Werksvorgabe lautet "Auto".</li> <li>• Mit "Deaktiviert" wird die Zwischenspeicherung von Druckaufträgen deaktiviert. Bereits auf der Druckerfestplatte zwischengespeicherte Aufträge werden gedruckt, bevor der normale Druckerbetrieb wieder aufgenommen wird.</li> <li>• Die Größe des seriellen Puffers kann in Schritten von 1 KB erhöht werden.</li> <li>• Die maximal zulässige Größe hängt von der Speicherkapazität des Druckers und der Größe der anderen Verbindungspuffer sowie davon ab, ob die Option "Ressourcen speichern" aktiviert oder deaktiviert ist.</li> <li>• Sie können den Bereich für den seriellen Puffer vergrößern, indem Sie den parallelen, den USB- und den Netzwerkpuffer deaktivieren oder deren Größe verringern.</li> <li>• Nachdem Sie die Einstellung am Druckerbedienfeld geändert und die Menüs beendet haben, wird der Drucker neu gestartet. Die Menüauswahl wird anschließend aktualisiert.</li> </ul>
<b>Job-Pufferung</b> Aus Ein Auto	<p>Speichert Druckaufträge vorübergehend auf der Festplatte des Druckers, bevor die Aufträge gedruckt werden.</p> <p><b>Hinweise:</b></p> <ul style="list-style-type: none"> <li>• Die Werksvorgabe lautet "Aus". Bei der Einstellung "Aus" werden Druckaufträge vom Drucker nicht auf der Druckerfestplatte zwischengespeichert.</li> <li>• Bei "Ein" werden Druckaufträge auf der Druckerfestplatte zwischengespeichert.</li> <li>• Bei "Auto" werden Druckaufträge nur zwischengespeichert, wenn der Drucker durch die Verarbeitung von Daten eines anderen Eingangsanschlusses ausgelastet ist.</li> <li>• Nachdem Sie die Einstellung am Druckerbedienfeld geändert und die Menüs beendet haben, wird der Drucker neu gestartet. Die Menüauswahl wird anschließend aktualisiert.</li> </ul>
<b>Protokoll</b> DTR DTR/DSR XON/XOFF XON/XOFF/DTR XONXOFF/DTRDSR	<p>Legt die Einstellungen für den Hardware- und Software-Quittungsbetrieb des seriellen Anschlusses fest.</p> <p><b>Hinweise:</b></p> <ul style="list-style-type: none"> <li>• Die Werksvorgabe lautet "DTR".</li> <li>• "DTR/DSR" ist eine Einstellung für den Hardware-Quittungsbetrieb.</li> <li>• "XON/XOFF" ist eine Einstellung für den Software-Quittungsbetrieb.</li> <li>• "XON/XOFF/DTR" und "XON/XOFF/DTR/DSR" sind Einstellungen für den kombinierten Hardware- und Software-Quittungsbetrieb.</li> </ul>

Option	Funktion
<b>Stabiles XON</b> Ein Aus	Legt fest, ob der Drucker dem Computer seine Verfügbarkeit meldet. <b>Hinweise:</b> <ul style="list-style-type: none"> <li>Die Werksvorgabe lautet "Aus".</li> <li>Diese Menüoption ist nur dann für den seriellen Anschluss relevant, wenn "Seriell Protocol" auf "XON/XOFF" festgelegt ist.</li> </ul>
<b>Baud</b> 1200 2400 4800 9600 19200 38400 57600 115200 138200 172800 230400 345600	Legt die Rate fest, mit der Daten über den seriellen Anschluss empfangen werden. <b>Hinweise:</b> <ul style="list-style-type: none"> <li>Die Werksvorgabe lautet "9600".</li> <li>Die Baud-Raten "138200", "172800", "230400" und "345600" werden nur im Menü "Standard Seriell" angezeigt. In den Menüs "Seriell Option 1", "Seriell Option 2" und "Seriell Option 3" werden diese Einstellungen nicht angezeigt.</li> </ul>
<b>Datenbits</b> 7 8	Legt die Anzahl der Datenbits fest, die pro Übertragungsrahmen gesendet werden. <b>Hinweis:</b> Die Werksvorgabe lautet "8".
<b>Parität</b> Gerade Ungerade Keine Ignorieren	Legt die Parität für serielle Ein- und Ausgabedatenrahmen fest. <b>Hinweis:</b> Die Werksvorgabe lautet "Keine".
<b>DSR berücksichtigen</b> Ein Aus	Legt fest, ob der Drucker das DSR-Signal verwendet. <b>Hinweise:</b> <ul style="list-style-type: none"> <li>Die Werksvorgabe lautet "Aus".</li> <li>DSR ist ein Quittungssignal, das von den meisten seriellen Schnittstellenkabeln verwendet wird. Der serielle Anschluss verwendet DSR, um die vom Computer gesendeten Daten von Daten zu unterscheiden, die durch elektrisches Rauschen im seriellen Kabel erzeugt werden. Das elektrische Rauschen kann dazu führen, dass Streuzeichen gedruckt werden. Legen Sie die Einstellung auf "Ein" fest, um den Druck von Streuzeichen zu vermeiden.</li> </ul>

## Menü "SMTP-Setup"

Funktion	Funktion
<b>Primäres SMTP-Gateway</b>	Enthält die Gateway- und Anschlussinformationen für den SMTP-Server. <b>Hinweis:</b> Die Werksvorgabe für den Anschluss des SMTP-Gateway lautet "25".
<b>Primärer SMTP-Gateway-Anschluss</b>	
<b>Sekundäres SMTP-Gateway</b>	
<b>Sekundärer SMTP-Gateway-Anschluss</b>	

Funktion	Funktion
<b>SMTP-Zeitsperre</b> 5 – 30	Gibt die Zeit in Sekunden an, bis der Server den Versuch aufgibt, eine E-Mail zu senden. <b>Hinweis:</b> Die Werksvorgabe lautet 30.
<b>Rückantwort an</b>	Legt eine bis zu 128 Zeichen lange Rückantwortadresse für die vom Drucker gesendete E-Mail fest.
<b>SSL verwenden</b> Deaktiviert Verhandeln Erforderlich	Legt fest, dass der Drucker zur erhöhten Sicherheit SSL verwendet, wenn eine Verbindung zum SMTP-Server hergestellt wird. <b>Hinweise:</b> <ul style="list-style-type: none"> <li>Die Werksvorgabe lautet "Disabled" (Deaktiviert).</li> <li>Wenn die "Verhandeln"-Einstellung verwendet wird, legt der SMTP-Server fest, ob SSL verwendet wird.</li> </ul>
<b>SMTP-Server-Authentifizierung</b> Keine Authentifizierung erforderlich Anmeldung/Normal CRAM-MD5 Digest-MD5 NTLM Kerberos 5	Gibt die Art der erforderlichen Benutzerauthentifizierung an, um die "Scannen an E-Mail"-Funktionen nutzen zu können. <b>Hinweis:</b> Die Werksvorgabe lautet "Keine Authentifizierung erforderlich".
<b>Vom Gerät initiierte E-Mail</b> Keine SMTP-Daten (Gerät) verw.	Legt fest, welche Anmeldeinformationen bei der Kommunikation mit dem SMTP-Server verwendet werden. Für einige SMTP-Server sind Anmeldeinformationen erforderlich, um E-Mails senden zu können. <b>Hinweise:</b> <ul style="list-style-type: none"> <li>Die Werksvorgabe für "Vom Gerät initiierte E-Mail" und "Vom Benutzer initiierte E-Mail" lautet "Keine".</li> <li>Geräte-Benutzer-ID und Gerätekenwort werden zur Anmeldung beim SMTP-Server verwendet, wenn die Option "SMTP-Anmeldeinformationen des Geräts verwenden" ausgewählt wurde.</li> </ul>
<b>Vom Benutzer initiierte E-Mail*</b> Keine SMTP-Daten (Gerät) verw. Benutzer-ID und Kennwort verwenden E-Mail-Adresse und Kennwort verwenden Benutzer auffordern	
<b>Geräte-ID</b>	
<b>Gerätepasswort</b>	
<b>Kerberos 5-Bereich</b>	
<b>NTLM-Domäne</b>	

## Menü "Sicherheit"

### Sicherheitseinstellungen bearbeiten (Menü)

Funktion	Funktion
<b>Sicherungskennwort bearbeiten</b> Sicherungskennwort verwenden <ul style="list-style-type: none"> <li>• Aus</li> <li>• Ein</li> </ul> Kennwort	Erstellen eines Sicherungskennworts. <b>Hinweise:</b> <ul style="list-style-type: none"> <li>• Die Werksvorgabe für "Sicherungskennwort verwenden" lautet "Aus".</li> <li>• Dieses Menüelement wird nur angezeigt, wenn ein Sicherungskennwort vorhanden ist.</li> </ul>
<b>Building Blocks bearbeiten</b> Interne Konten NTLM Simple Kerberos-Setup Kerberos-Setup Active Directory LDAP LDAP+GSSAPI Kennwort PIN	Bearbeiten von Einstellungen für interne Konten, NTLM, Simple Kerberos-Setup, Kerberos-Setup, Active Directory, LDAP, Kennwort und PIN.
<b>Sicherheitsvorlagen bearbeiten</b> [Liste der verfügbaren Vorlagen]	Hinzufügen oder Bearbeiten einer Sicherheitsvorlage.
<b>Zugriffssteuerungen bearbeiten</b> Verwaltungsmenüs Funktionszugriff Management Lösungen Aufträge am Gerät abrechnen	Steuern des Zugriffs auf Druckerменю, Firmware-Aktualisierungen, angehaltene Aufträge und andere Zugriffspunkte.

## Verschiedene Sicherheitseinstellungen (Menü)

Funktion	Funktion
<p><b>Anmeldeeingrenzung</b></p> <ul style="list-style-type: none"> <li>Anmeldefehler</li> <li>Fehlerzeitraum</li> <li>Sperrdauer</li> <li>Zeitsperre für Konsolenanmeldung</li> <li>Zeitsperre für Remote-Anmeldung</li> </ul>	<p>Begrenzt die Anzahl und den Zeitrahmen der fehlgeschlagenen Anmeldeversuche am Druckerbedienfeld, bevor alle Benutzer gesperrt werden.</p> <p><b>Hinweise:</b></p> <ul style="list-style-type: none"> <li>• "Anmeldefehler" zeigt die Anzahl der fehlgeschlagenen Anmeldeversuche an, bevor Benutzer gesperrt werden. Die Werksvorgaben reichen von 1 bis 10 Versuchen.</li> <li>• "Fehlerzeitraum" zeigt den Zeitraum an, in dem fehlgeschlagene Anmeldeversuche wiederholt werden können, bevor Benutzer gesperrt werden. Für diese Einstellung kann ein Wert zwischen 1 und 60 Minuten eingegeben werden. Die Werksvorgabe lautet "5".</li> <li>• "Sperrdauer" zeigt an, wie lange Benutzer gesperrt werden, nachdem der Zeitraum für fehlgeschlagene Anmeldeversuche überschritten wurde. Für diese Einstellung kann ein Wert zwischen 1 und 60 Minuten eingegeben werden. Die Werksvorgabe lautet "5". 1 gibt an, dass im Drucker keine Zeitsperre aktiviert ist.</li> <li>• "Zeitsperre für Konsolenanmeldung" zeigt an, wie lange der Drucker den Startbildschirm anzeigt, bevor der Benutzer automatisch abgemeldet wird. Für diese Einstellung kann ein Wert zwischen 1 und 900 Sekunden eingegeben werden. Die Werksvorgabe lautet 30.</li> <li>• "Zeitsperre für Remote-Anmeldung" gibt an, wie lange der Drucker den Remote-Bildschirm anzeigt, bevor der Benutzer automatisch abgemeldet wird. Für diese Einstellung kann ein Wert zwischen 1 und 120 Sekunden eingegeben werden. Die Werksvorgabe lautet "10".</li> </ul>
<p><b>Sicherheits-Reset-Jumper</b></p> <ul style="list-style-type: none"> <li>Zugriffssteuerungen = "Keine Sicherheit"</li> <li>Keine Auswirkung</li> <li>Werksvorgaben für Sicherheit wiederherstellen</li> </ul>	<p>Ändert den Wert der Sicherheitseinstellungen.</p> <p><b>Hinweise:</b></p> <ul style="list-style-type: none"> <li>• Bei "Zugriffssteuerungen='Keine Sicherheit'" werden alle vom Benutzer definierten Sicherheitsinformationen beibehalten. Die Werksvorgabe lautet "Keine Sicherheit".</li> <li>• "Keine Auswirkung" bedeutet, dass die Zurücksetzung keine Auswirkung auf die Sicherheitskonfiguration des Geräts hat.</li> <li>• Mit "Werksvorgaben für Sicherheit wiederherstellen" werden alle vom Benutzer definierten Sicherheitsinformationen gelöscht und jeder Einstellung im Abschnitt "Verschiedene Sicherheitseinstellungen" sowohl auf dem Bedienfeld als auch im Embedded Web Server der Standardwert zugewiesen.</li> </ul>
<p><b>LDAP-Zertifizierungsüberprüfung</b></p> <ul style="list-style-type: none"> <li>Besteller</li> <li>Versuchen</li> <li>Zulassen</li> <li>Nie</li> </ul>	<p>Ermöglicht es dem Benutzer, ein Serverzertifikat anzufordern.</p> <p><b>Hinweise:</b></p> <ul style="list-style-type: none"> <li>• "Anfordern" bedeutet, dass ein Serverzertifikat angefordert wird. Wenn ein fehlerhaftes oder überhaupt kein Zertifikat bereitgestellt wird, dann wird die Sitzung sofort beendet. Die Werksvorgabe lautet "Anfordern".</li> <li>• "Versuchen" bedeutet, dass ein Serverzertifikat angefordert wird. Wenn kein Zertifikat bereitgestellt wird, dann wird die Sitzung normal fortgesetzt. Wenn ein fehlerhaftes Zertifikat bereitgestellt wird, dann wird die Sitzung sofort beendet.</li> <li>• "Zulassen" bedeutet, dass ein Serverzertifikat angefordert wird. Wenn kein Zertifikat bereitgestellt wird, dann wird die Sitzung normal fortgesetzt. Wenn ein fehlerhaftes Zertifikat bereitgestellt wird, dann wird dieses ignoriert und die Sitzung normal fortgesetzt.</li> <li>• "Nie" bedeutet, dass kein Serverzertifikat angefordert wird.</li> </ul>

Funktion	Funktion
<b>Mindest-PIN-Länge</b> 1 – 16	Beschränkt die Anzahl der Ziffern für die PIN. <b>Hinweis:</b> Die Werksvorgabe lautet 4.

## Vertraulich (Menü)

Funktion	Funktion
<b>Max. ungültige PINs</b> Aus 2 – 10	Legen Sie einen Höchstwert für die Anzahl ungültiger PIN-Eingaben fest. <b>Hinweise:</b> <ul style="list-style-type: none"> <li>• Diese Menüoption wird nur angezeigt, wenn eine formatierte und ordnungsgemäß funktionierende Druckerfestplatte installiert ist.</li> <li>• Ist der Grenzwert erreicht, werden die Druckaufträge für diesen Benutzernamen und diese PIN gelöscht.</li> </ul>
<b>Ablauffrist für vertrauliche Aufträge</b> Aus 1 Stunde 4 Stunden 24 Stunden 1 Woche	Legen Sie eine zeitliche Begrenzung für das Speichern von vertraulichen Druckaufträgen im Drucker fest. <b>Hinweise:</b> <ul style="list-style-type: none"> <li>• Wenn die Einstellung für "Ablauffrist für vertrauliche Aufträge" geändert wird, während sich vertrauliche Druckaufträge im Druckerspeicher oder auf der Festplatte des Druckers befinden, wird die Ablauffrist für diese Druckaufträge nicht auf den neuen Standardwert geändert.</li> <li>• Wenn der Drucker ausgeschaltet wird, werden alle vertraulichen Druckaufträge im Speicher des Druckers gelöscht.</li> </ul>
<b>Ablauffrist für Druckwiederholung</b> Aus 1 Stunde 4 Stunden 24 Stunden 1 Woche	Legen Sie eine zeitliche Begrenzung für das Speichern von Druckaufträgen im Drucker fest.
<b>Ablauffrist für zu überprüfende Aufträge</b> Aus 1 Stunde 4 Stunden 24 Stunden 1 Woche	Legen Sie eine zeitliche Begrenzung für das Speichern von zu überprüfenden Druckaufträgen im Drucker fest.
<b>Ablauffrist für reservierten Druck</b> Aus 1 Stunde 4 Stunden 24 Stunden 1 Woche	Legen Sie eine zeitliche Begrenzung für das Speichern von Druckaufträgen fest, die zu einem späteren Zeitpunkt gedruckt werden können.
<b>Hinweis:</b> Die Werksvorgabe lautet "Aus".	



## Menü Temporäre Dateien löschen

Beim Löschen temporärer Datendateien werden *nur* Druckaufträge von der Druckerfestplatte gelöscht, die momentan *nicht* vom Dateisystem verwendet werden. Alle permanenten Daten auf der Druckerfestplatte, wie heruntergeladene Schriften, Makros und zurückgehaltene Aufträge, werden nicht gelöscht.

**Hinweis:** Dieses Menü wird nur angezeigt, wenn eine formatierte und ordnungsgemäß funktionierende Druckerfestplatte installiert ist.

Option	Funktion
<b>Löschmodus</b> Auto	Geben Sie den Modus zum Löschen temporärer Datendateien an.
<b>Automatische Methode</b> Ein Durchlauf Mehrere Durchläufe	<p>Markieren Sie den von einem vorherigen Druckauftrag belegten Speicherplatz. Bei Verwendung dieser Methode kann der belegte Speicherplatz erst nach der Bereinigung wiederverwendet werden.</p> <p><b>Hinweise:</b></p> <ul style="list-style-type: none"> <li>• Die Werksvorgabe lautet "Ein Durchgang".</li> <li>• Außerdem kann der Benutzer über diese Option das Löschen temporärer Datendateien aktivieren, ohne dass der Drucker für einen längeren Zeitraum ausgeschaltet werden muss.</li> <li>• Streng vertrauliche Informationen sollten <i>nur</i> mit der Methode "Mehrere Durchläufe" gelöscht werden.</li> </ul>

## Sicherheitsüberwachungsprotokoll (Menü)

Funktion	Funktion
<b>Exportprotokoll</b>	<p>Ermöglicht autorisierten Benutzern das Exportieren des Überwachungsprotokolls.</p> <p><b>Hinweise:</b></p> <ul style="list-style-type: none"> <li>• Um das Überwachungsprotokoll vom Druckerbedienfeld zu exportieren, muss ein Flash-Laufwerk an den Drucker angeschlossen sein.</li> <li>• Das Überwachungsprotokoll kann über den Embedded Web Server heruntergeladen und auf dem Computer angezeigt werden.</li> </ul>
<b>Protokoll löschen</b> Ja Nein	<p>Legt fest, ob Überwachungsprotokolle gelöscht werden oder nicht.</p> <p><b>Hinweis:</b> Die Werksvorgabe lautet "Ja".</p>
<b>Protokoll konfigurieren</b> Überwachung aktivieren Ja Nein Remote-Syslog aktivieren Nein Ja Remote-Syslog-Funktion 0 – 23 Schweregrad der zu protokollierenden Ereignisse 0 bis 7	<p>Legt fest, ob und wie Überwachungsprotokolle erstellt werden.</p> <p><b>Hinweise:</b></p> <ul style="list-style-type: none"> <li>• "Überwachung aktivieren" legt fest, ob Ereignisse im Sicherheitsüberwachungsprotokoll und im Remote-Syslog aufgezeichnet werden. Die Werksvorgabe lautet "No" (Nein).</li> <li>• "Remote-Syslog aktivieren" legt fest, ob Protokolle an einen Remote-Server gesendet werden. Die Werksvorgabe lautet "No" (Nein).</li> <li>• "Remote-Syslog-Funktion" bestimmt den Wert, der verwendet wird, um Protokolle an einen Remote-Syslog-Server zu senden. Die Werksvorgabe lautet "4".</li> <li>• Ist das Sicherheitsüberwachungsprotokoll aktiviert, wird der Schweregrad eines jeden Ereignisses aufgezeichnet. Die Werksvorgabe lautet "4".</li> </ul>

## Datum/Uhrzeit einstellen (Menü)

Funktion	Funktion
<b>Akt. Datum/Uhrzeit</b>	Zeigt die aktuellen Datums- und Uhrzeiteinstellungen für den Drucker an.
<b>Datum und Uhrzeit manuell einstellen</b>	Dient zum Eingeben von Datum und Uhrzeit. <b>Hinweis:</b> Datum/Uhrzeit wird im Format JJJ-MM-TT HH:MM:SS angegeben werden.
<b>Zeitzone</b>	Wählt die Uhrzeit aus. <b>Hinweis:</b> Die Werksvorgabe lautet "GMT".
<b>Automatisch auf Sommerzeit umstellen</b> Ein Aus	Legt fest, dass der Drucker die entsprechende Anfangs- und Endzeit für die der Zeitzone zugewiesene Sommerzeit verwendet. <b>Hinweis:</b> Die Werksvorgabe lautet "Ein". Dabei wird die der Zeitzone zugewiesene Sommerzeit angewendet.
<b>Benutzerdefinierte Zeitzoneneinrichtung</b> DST-Startwoche DST-Starttag DST-Startmonat DST-Startzeit DST-Endwoche DST-Endtag DST-Endmonat DST-Endzeit Unterschied zu Sommerzeit	Ermöglicht dem Benutzer das Einstellen der Zeitzone.
<b>NTP aktivieren</b> Ein Aus	Aktiviert das Network Time Protocol (NTP), mit dem die Uhrzeiten der verschiedenen Geräte im Netzwerk synchronisiert werden. <b>Hinweis:</b> Die Werksvorgabe lautet "Ein".
<b>NTP-Server</b>	Zeigt die NTP-Serveradresse an.
<b>Authentifizierung aktiv.</b> Ein Aus	Ändert die Authentifizierungseinstellung in "Ein" oder "Aus". <b>Hinweis:</b> Die Werksvorgabe lautet "Aus".

# Menü "Einstellungen"

## Allgemeine Einstellungen (Menü)

Option	Bis
<b>Anzeigesprache</b> Englisch Français Deutsch Italiano Español Dansk Norsk Nederlands Schwedisch Portugiesisch Suomi Russisch Polski Griechisch Magyar Türkçe Cesky Vereinfachtes Chinesisch Traditionelles Chinesisch Koreanisch Japanisch	Legt die Sprache fest, in der der Text auf dem Druckerdisplay angezeigt wird. <b>Hinweis:</b> Manche Sprachen sind nicht auf allen Druckern verfügbar. Damit bestimmte Sprachen angezeigt werden, müssen Sie spezielle Hardware installieren.
<b>Eco-Modus</b> Aus Energie Energie/Papier Papier	Minimiert den Verbrauch von Energie, Papier oder Spezialdruckmedien. <b>Hinweise:</b> <ul style="list-style-type: none"> <li>• Die Werksvorgabe lautet "Aus". Mit dieser Einstellung wird der Drucker auf die Werksvorgaben zurückgesetzt.</li> <li>• Mit der Einstellung "Energie" wird der Energieverbrauch des Druckers minimiert. Die Leistung kann beeinträchtigt sein, jedoch nicht die Druckqualität.</li> <li>• Mit der Einstellung "Energie/Papier" wird der Verbrauch von Energie, Papier und Spezialdruckmedien minimiert.</li> <li>• Mit der Einstellung "Papier" wird der Verbrauch an Papier und Spezialdruckmedien für einen Druckauftrag minimiert. Die Leistung kann beeinträchtigt sein, jedoch nicht die Druckqualität.</li> </ul>
<b>Ton beim Einlegen von Papier in die ADZ</b> Aktiviert Deaktiviert	Gibt an, ob die ADZ einen Ton ausgibt, wenn das Papier eingelegt wurde. <b>Hinweis:</b> Die Werksvorgabe lautet "Aktiviert".
<b>ADZ-Mehrfachzufuhrsensor</b> Ein Aus	Erkennt, ob die ADZ mehr als ein Blatt Papier gleichzeitig einzieht. <b>Hinweis:</b> Die Werksvorgabe lautet "Ein".

Option	Bis
<b>Stiller Modus</b> Aus Ein	Reduziert die Geräusentwicklung des Druckers. <b>Hinweise:</b> <ul style="list-style-type: none"> <li>• Die Werksvorgabe lautet "Aus". Diese Einstellung unterstützt die Leistungsangaben für Ihren Drucker.</li> <li>• Mit der Einstellung "Ein", verursacht der Drucker so wenige Geräusche wie möglich. Diese Einstellung eignet sich am besten für den Druck von Texten und Strichzeichnungen.</li> <li>• Setzen Sie bei farbtintensiven Dokumenten die Option "Stiller Modus" auf "Aus", um ein optimales Druckergebnis zu erzielen.</li> <li>• Wenn Sie im Drucktreiber "Foto" auswählen, wird der "Stille Modus" ggf. deaktiviert, und es werden eine bessere Druckqualität und die volle Druckgeschwindigkeit zur Verfügung gestellt.</li> </ul>
<b>Startsetup ausführen</b> Ja Nein	Legen Sie fest, dass der Konfigurationsassistent des Druckers ausgeführt wird. <b>Hinweis:</b> Die Standardeinstellung lautet "Ja". Nachdem Sie den Konfigurationsassistenten abgeschlossen haben, ist die Standardeinstellung "Nein".
<b>Tastatur</b> Tastaturtyp Englisch Français Français Canadien Deutsch Italiano Español Griechisch Dansk Norsk Nederlands Schwedisch Suomi Portugiesisch Russisch Polski Deutsch (Schweiz) Französisch (Schweiz) Koreanisch Magyar Türkce Cesky Vereinfachtes Chinesisch Traditionelles Chinesisch Japanisch Benutzerdefinierte Taste [x]	Ermöglicht die Angabe einer Sprache und benutzerdefinierter Tasten für die Druckertastatur. Die weiteren Registerkarten ermöglichen den Zugriff auf Akzente und Symbole über die Tastatur.

Option	Bis
<b>Papierformate</b> USA Metrisch	Gibt die Standardpapierabmessung an. <b>Hinweise:</b> <ul style="list-style-type: none"> <li>• Die Werksvorgabe lautet "US".</li> <li>• Die Anfangseinstellung wird durch die Länder- oder Regionsauswahl im Konfigurationsassistenten bestimmt.</li> <li>• Durch die Änderung dieser Einstellung wird auch die Standardeinstellung für jede Papierzuführung im Menü "Papierformat/Papiersorte" geändert.</li> </ul>
<b>Anschlussbereich für Scannen an PC</b> [Anschlussbereich]	Gibt einen gültigen Anschlussbereich für Drucker an, die durch eine Firewall geschützt sind, die Anschlüsse blockiert. <b>Hinweis:</b> 9751:Die Werksvorgabe lautet "12000".
<b>Angezeigte Informationen</b> Linke Seite Rechte Seite Benutzerdefinierter Text [x]	Gibt an, was in der rechten und linken oberen Ecke des Startbildschirms angezeigt wird. Wählen Sie für die Menüs auf der linken bzw. rechten Seite unter folgende Optionen aus: Keine IP-Adresse Hostname Kontaktnamen Standort Datum/Zeit mDNS-/DDNS-Dienstname Name für konfigurationsfreie Lösung Benutzerdefinierter Text [x] Modellname <b>Hinweise:</b> <ul style="list-style-type: none"> <li>• Standardmäßig wird links die IP-Adresse angezeigt.</li> <li>• Standardmäßig wird rechts das Datum und die Uhrzeit angezeigt.</li> </ul>
<b>Angezeigte Informationen (Fortsetzung)</b> Schwarzer Toner	Ermöglicht das Anpassen der angezeigten Informationen für "Schwarzer Toner". Treffen Sie unter folgenden Optionen Ihre Auswahl: Zeitpunkt der Anzeige Nicht anzeigen Anzeige Anzuzeigende Meldung Standard Alternativ Standard [Texteingabe] Alternativ [Texteingabe] <b>Hinweise:</b> <ul style="list-style-type: none"> <li>• Die Werksvorgabe für "Zeitpunkt der Anzeige" lautet "Nicht anzeigen".</li> <li>• Die Werksvorgabe für "Anzuzeigende Meldung" lautet "Standard".</li> </ul>

Option	Bis
<b>Angezeigte Informationen (Fortsetzung)</b> Resttonerbehälter Papierstau Papier einlegen Bedienungsfehler	Passt die für "Resttonerbehälter", "Papierstau", "Papier einlegen" und "Servicefehler" angezeigten Informationen an. Treffen Sie unter folgenden Optionen Ihre Auswahl: Anzeige Ja Nein Anzuzeigende Meldung Standard Alternativ Standard [Texteingabe] Alternativ [Texteingabe] <b>Hinweise:</b> <ul style="list-style-type: none"> <li>• Die Werksvorgabe für "Anzeigen" lautet "Nein".</li> <li>• Die Werksvorgabe für "Anzuzeigende Meldung" lautet "Standard".</li> </ul>
<b>Startbildschirm anpassen</b> Sprache ändern Kopie Kopierkurzwahlen Fax Fax-Kurzwahlen E-Mail E-Mail-Kurzwahlen FTP FTP-Kurzwahlen Angehaltene Jobs suchen Angehaltene Aufträge USB-Laufwerk Profile und Lösungen Lesezeichen Aufträge nach Benutzer Formulare und Favoriten	Ändern Sie die auf dem Startbildschirm angezeigten Symbole. Wählen Sie für jedes Symbol unter den folgenden Optionen aus: Anzeigen Nicht anzeigen <b>Hinweise:</b> <ul style="list-style-type: none"> <li>• "Anzeigen" ist die Werksvorgabe für "Kopieren", "Fax", "E-Mail", "FTP", "Angehaltene Aufträge durchsuchen", "Angehaltene Aufträge", "USB-Laufwerk" und "Formulare und Favoriten".</li> <li>• "Nicht anzeigen" ist die Werksvorgabe für "Sprache ändern", "Kopierkurzwahlen", "Fax-Kurzwahlen", "E-Mail-Verknüpfungen", "FTP-Kurzwahlen", "Profile und Lösungen", "Lesezeichen" und "Aufträge nach Benutzer".</li> </ul>
<b>Datumsformat</b> MM-TT-JJJJ TT/MM/JJJJ JJJJ-MM-TT	Formatieren des Druckerdatums. <b>Hinweise:</b> <ul style="list-style-type: none"> <li>• MM-TT-JJJJ ist die Werksvorgabe in den USA.</li> <li>• Die internationale Werksvorgabe lautet "TT-MM-JJJJ".</li> </ul>
<b>Zeitformat</b> 12 Stunden AM/PM 24 Stunden	Formatieren der Druckeruhrzeit. <b>Hinweis:</b> 12 Stunden AM/PM ist die Werksvorgabe.
<b>Anzeigeelligkeit</b> 20 – 100	Gibt die Helligkeit der Anzeige auf dem Bedienfeld an. <b>Hinweis:</b> Die Werksvorgabe lautet "100".

Option	Bis
<b>Eine Kopie</b> Aus Ein	Stellt ein, dass jeweils nur eine Seite vom Scannerglas kopiert wird. <b>Hinweis:</b> Die Werksvorgabe lautet "Aus".
<b>Ausgabebeleuchtung</b> Normal/Standby-Modus Aus Dunkel Hell	Legen Sie die Helligkeit der Beleuchtung der Standardablage fest. <b>Hinweise:</b> <ul style="list-style-type: none"> <li>• Die Werksvorgabe lautet "Dunkel", wenn für "Sparmodus" die Option "Energie" oder "Energie/Papier" ausgewählt wurde.</li> <li>• Die Werksvorgabe lautet "Hell", wenn für "Sparmodus" die Option "Aus" oder "Papier" ausgewählt wurde.</li> </ul>
<b>Fehler Leuchte</b> Ein Aus	Bestimmt, ob die Kontrollleuchten blinken, wenn der Drucker Fehler feststellt. <b>Hinweis:</b> Die Werksvorgabe lautet "Ein".
<b>Audiofeedback</b> Tastentrückmeldung Ein Aus Lautstärke 1 bis 10	Legt die Lautstärke für die Tasten fest. <b>Hinweise:</b> <ul style="list-style-type: none"> <li>• Die Werksvorgabe für "Tastentrückmeldung" lautet "Ein".</li> <li>• Die Werksvorgabe für die Lautstärke lautet "5".</li> </ul>
<b>Touchscreen mit taktiler Rückmeldung</b> Ein Aus	Bietet beim Berühren eine Rückmeldung auf dem Touchscreen. <b>Hinweis:</b> Die Werksvorgabe lautet "Ein".
<b>Lesezeichen anzeigen</b> Ja Nein	Gibt an, ob die Lesezeichen aus dem Bereich "Angehaltene Aufträge" angezeigt werden. <b>Hinweis:</b> Die Werksvorgabe lautet "Ja".
<b>Hintergrundentfernung zulassen</b> Ein Aus	Gibt an, ob die Hintergrundentfernung für Aufträge zum Kopieren, Faxen, E-Mails oder Scannen an USB bzw. für FTP-Aufträge zulässig ist. <b>Hinweis:</b> Die Werksvorgabe lautet "Ein". Der Hintergrund des Bildes wird entfernt.
<b>Benutzerdefinierte Scans zulassen</b> Ein Aus	Scannt mehrere Aufträge in eine Datei. <b>Hinweis:</b> Die Werksvorgabe lautet "Ein". Mit "Ein" kann die Einstellung "Benutzerdefinierte Scans zulassen" für bestimmte Aufträge aktiviert werden.
<b>Nach Stau weiter - Scanner</b> Auftragsebene Seitenebene	Gibt an, wie nach einem Papierstau in der ADZ mit einem Scanauftrag weiter zu verfahren ist. <b>Hinweise:</b> <ul style="list-style-type: none"> <li>• Die Werkvorgabe lautet "Auftragsebene". Wird diese Einstellung ausgewählt, muss nach einem Papierstau der gesamte Auftrag erneut gescannt werden.</li> <li>• Wenn Seitenebene ausgewählt wird, wird der Scanvorgang bei der gestauten Seite fortgesetzt.</li> </ul>
<b>Webseiten-Aktualisierung</b> 30 – 300	Gibt die Zeit in Sekunden an, nach der Embedded Web Server aktualisiert wird. <b>Hinweis:</b> Die Werksvorgabe lautet "120".
<b>Kontaktname</b>	Festlegen eines Kontaktnamens für den Drucker. <b>Hinweis:</b> Die Angabe zum Kontaktnamen wird auf dem Embedded Web Server gespeichert.

Option	Bis
<b>Standort</b>	Gibt den Standort des Druckers an. <b>Hinweis:</b> Der Standort wird auf dem Embedded Web Server gespeichert.
<b>Alarmmeldungen</b> Alarmsteuerung Kassetten-Alarm	Legt fest, ob der Drucker ein Warnsignal ausgibt, wenn ein Benutzereingriff erforderlich ist. Wählen Sie für jeden Alarmtyp unter den folgenden Optionen aus: Aus Einmal Fortlaufend <b>Hinweise:</b> <ul style="list-style-type: none"> <li>• Die Werksvorgabe für die Alarmsteuerung lautet "Einzel". Damit werden drei kurze Alarmtöne ausgegeben.</li> <li>• Die Werksvorgabe für den Kassetten-Alarm lautet "Aus". Bei dieser Einstellung wird kein Warnsignal ausgegeben.</li> <li>• Bei Auswahl von "Fortlaufend" wiederholt der Drucker alle zehn Sekunden drei Alarmtöne.</li> </ul>
<b>Zeitsperren</b> Standby-Modus Deaktiviert 1–240	Gibt die Zeit in Minuten an, die der Drucker inaktiv sein muss, bevor er in einen Modus mit geringerem Energieverbrauch wechselt. <b>Hinweis:</b> Die Werksvorgabe lautet "15".
<b>Zeitsperren</b> Energiesparmodus Deaktiviert 1-120	Legt fest, wie viele Minuten der Drucker nach dem Ausdruck eines Auftrags wartet, bis er in einen Modus mit geringerem Energieverbrauch wechselt. <b>Hinweise:</b> <ul style="list-style-type: none"> <li>• Die Werksvorgabe lautet "20".</li> <li>• In niedrigeren Einstellungen wird weniger Energie verbraucht, die Aufwärmphase für den Drucker jedoch verlängert.</li> <li>• Wählen Sie die niedrigste Einstellung, wenn Ihr Drucker an denselben elektrischen Schaltkreis angeschlossen ist wie die Raumbeleuchtung oder ein Flackern des Lichts auftritt.</li> <li>• Wählen Sie einen hohen Wert, wenn sich der Drucker in ständigem Gebrauch befindet. Auf diese Weise ist der Drucker in den meisten Fällen druckbereit und benötigt nur eine minimale Aufwärmphase.</li> </ul>
<b>Zeitsperren</b> Ruhemodus-Zeitsperre Deaktiviert 1 Stunde 2 Stunden 3 Stunden 6 Stunden 1 Tag 2 Tage 3 Tage 1 Woche 2 Wochen 1 Monat	Gibt den Zeitraum an, bevor der Drucker in den Ruhemodus wechselt. <b>Hinweis:</b> Die Werksvorgabe lautet 3 Tage.



Option	Bis
<b>Zeitsperren</b> Ruhemodus-Zeitsperre auf Anschluss Ruhemodus Nicht in Ruhemodus wechseln	Legt fest, dass der Drucker selbst dann in die Ruhemodus-Zeitsperre wechselt, wenn eine aktive Ethernet-Verbindung besteht. <b>Hinweis:</b> "Ruhemodus" ist die Werksvorgabe.
<b>Zeitsperren</b> Anzeige-Zeitsperre 15 – 300	Legt fest, wie viele Sekunden der Drucker warten soll, bis er in den Status "Bereit" zurückkehrt. <b>Hinweis:</b> Die Werksvorgabe lautet "30".
<b>Zeitsperren</b> Anzeige-Zeitspe. verl. Ein Aus	Legt fest, dass der Drucker den angegebenen Druckauftrag ohne Rückkehr zum Startbildschirm fortsetzt, wenn die Anzeige-Zeitsperre abgelaufen ist. <b>Hinweis:</b> Die Werksvorgabe lautet "Aus".
<b>Zeitsperren</b> Druckzeitsperre Deaktiviert 1–255	Legt fest, wie viele Sekunden der Drucker bis zum Empfang einer Auftragsende-Meldung warten soll, bevor der restliche Druckauftrag abgebrochen wird. <b>Hinweise:</b> <ul style="list-style-type: none"> <li>• Die Werksvorgabe lautet "90".</li> <li>• Wenn die Zeit abgelaufen ist, werden die sich noch im Drucker befindenden, teilweise formatierten Seiten gedruckt, und der Drucker prüft, ob neue Druckaufträge anstehen.</li> <li>• Die Menüoption "Druckzeitsperre" ist nur bei Verwendung der PCL-Emulation verfügbar. Auf Druckaufträge in der PostScript-Emulation hat dies keine Auswirkung.</li> </ul>
<b>Zeitsperren</b> Wartezeitsperre Deaktiviert 15 – 65535	Legt fest, wie viele Sekunden der Drucker auf den Empfang zusätzlicher Daten warten soll, bevor er den Auftrag abbricht. <b>Hinweise:</b> <ul style="list-style-type: none"> <li>• Die Werksvorgabe lautet "40".</li> <li>• Die Menüoption "Wartezeitsperre" ist nur verfügbar, wenn die PostScript-Emulation verwendet wird. Auf Druckaufträge in der PCL-Emulation hat dies keine Auswirkung.</li> </ul>
<b>Zeitsperren</b> Zeitsperre für Auftrag zurückhalten 5 – 255	Legt fest, wie viele Sekunden der Drucker auf einen Benutzereingriff wartet, bevor Aufträge aufgrund von nicht verfügbaren Ressourcen angehalten und dann andere Aufträge aus der Druckerwarteschlange gedruckt werden. <b>Hinweise:</b> <ul style="list-style-type: none"> <li>• Die Werksvorgabe lautet "30".</li> <li>• Dieses Menüelement wird nur angezeigt, wenn eine formatierte und ordnungsgemäß funktionierende Druckerfestplatte installiert ist.</li> </ul>
<b>Fehlerbehebung</b> Automatischer Neustart Neustarten, wenn inaktiv Immer neu starten Nie neu starten	Legt fest, dass der Drucker neu startet, wenn ein Fehler auftritt. <b>Hinweis:</b> Die Werksvorgabe lautet "Immer neu starten".
<b>Fehlerbehebung</b> Max. automatische Neustarts 1-20	Bestimmt die Anzahl der automatischen Neustarts, die der Drucker ausführen kann. <b>Hinweis:</b> Die Werksvorgabe lautet "2".

Option	Bis
<b>Druck-Wiederherstellung</b> Auto. fortfahren Deaktiviert 5 – 255	Der Drucker druckt in bestimmten Offline-Situationen weiter, wenn das Problem nicht im angegebenen Zeitrahmen gelöst wird. <b>Hinweis:</b> Die Werksvorgabe lautet "Disabled" (Deaktiviert).
<b>Druck-Wiederherstellung</b> Nach Stau weiter Ein Aus Auto	Legt fest, ob der Drucker gestaute Seiten erneut druckt. <b>Hinweise:</b> <ul style="list-style-type: none"> <li>• Die Werksvorgabe lautet "Auto". Der Drucker druckt gestaute Seiten nur dann erneut, wenn der Speicherplatz, den die Seiten belegen, nicht für andere Druckeraufgaben benötigt wird.</li> <li>• Bei "Ein" druckt der Drucker gestaute Seiten neu aus.</li> <li>• Bei "Aus" druckt der Drucker gestaute Seiten nicht erneut aus.</li> </ul>
<b>Druck-Wiederherstellung</b> Stauassistent Ein Aus	Legt fest, dass der Drucker automatisch nach gestautem Papier sucht. <b>Hinweis:</b> Die Werksvorgabe lautet "Ein".
<b>Druck-Wiederherstellung</b> Seitenschutz Aus Ein	Druckt eine Seite erfolgreich, die unter anderen Umständen nicht gedruckt werden würde. <b>Hinweise:</b> <ul style="list-style-type: none"> <li>• Die Werksvorgabe lautet "Aus". Bei dieser Einstellung druckt der Drucker nur einen Teil einer Seite, wenn der Speicher zur Verarbeitung der gesamten Seite nicht ausreicht.</li> <li>• Bei Auswahl von "Ein" druckt der Drucker die ganze Seite.</li> </ul>
<b>Energiesparmodus-Taste drücken</b> Keine Aktion Energiesparmodus Ruhemodus	Legt fest, wie der Drucker reagiert, wenn die Energiesparmodus-Taste gedrückt wird, während der Drucker inaktiv ist. <b>Hinweise:</b> <ul style="list-style-type: none"> <li>• Die Werksvorgabe lautet "Energiesparmodus".</li> <li>• Im Energiespar- oder Ruhemodus verbraucht der Drucker weniger Energie.</li> <li>• Im Energiesparmodus wird die Anzeige des Druckers abgeblendet, und die Energiesparmodus-Taste leuchtet gelb. Tippen Sie auf eine beliebige Stelle auf dem Display oder drücken Sie eine Taste auf dem Bedienfeld, um den Drucker aus dem Energiesparmodus zu reaktivieren.</li> <li>• Im Ruhemodus wird die Anzeige des Druckers vollständig ausgeschaltet, und die Energiesparmodus-Taste blinkt gelb.</li> </ul>
<b>Energiesparmodus-Taste gedrückt halten</b> Keine Aktion Energiesparmodus Ruhemodus	Bestimmt, wie der Drucker reagiert, wenn die Energiespar-Taste mindestens drei Sekunden lang gedrückt wird, während der Drucker inaktiv ist. <b>Hinweise:</b> <ul style="list-style-type: none"> <li>• Die Werksvorgabe lautet "Nichts unternehmen".</li> <li>• Im Energiespar- oder Ruhemodus verbraucht der Drucker weniger Energie.</li> <li>• Im Energiesparmodus wird die Anzeige des Druckers abgeblendet, und die Energiesparmodus-Taste leuchtet gelb. Tippen Sie auf eine beliebige Stelle auf dem Display oder drücken Sie eine Taste auf dem Bedienfeld, um den Drucker aus dem Energiesparmodus zu reaktivieren.</li> </ul>

Option	Bis
<b>Werkseinstellungen</b> Nicht wiederherstellen Wiederherstellen	Setzt die Druckereinstellungen auf die Werksvorgaben zurück.  <b>Hinweise:</b> <ul style="list-style-type: none"> <li>• Die Werksvorgabe lautet "Nicht wiederherstellen". Die benutzerdefinierten Einstellungen werden beibehalten.</li> <li>• "Jetzt wiederherstellen" setzt alle Menüeinstellungen mit Ausnahme der Einstellungen für das Menü "Netzwerk/Anschlüsse" auf die Werksvorgaben zurück. Die in das RAM heruntergeladenen Ressourcen werden gelöscht. In den Flash-Speicher oder auf eine Druckerfestplatte heruntergeladene Ressourcen werden nicht gelöscht.</li> </ul>

## Menü "Kopiereinstellungen"

Option	Funktion
<b>Inhaltstyp</b> Text Grafiken Text/Foto Foto	Gibt den Inhalt des Originaldokuments an.  <b>Hinweis:</b> Die Werksvorgabe lautet "Text/Foto".
<b>Inhaltsquelle</b> Schwarzweiß-Laser Farblaser Tintenstrahl Foto/Film Zeitschrift Zeitung Druckerzeugnisse Andere	Gibt die Erstellungsweise des Originaldokuments an.  <b>Hinweis:</b> Die Werksvorgabe lautet "Schwarzweiß-Laser".
<b>Seiten (Duplex)</b> Einseitig – Einseitig Einseitig – Beidseitig Beidseitig – Einseitig Beidseitig – Beidseitig	Gibt an, ob ein Originaldokument beid- oder einseitig ist, und legt dann fest, ob die Kopie beid- oder einseitig gedruckt wird.  <b>Hinweise:</b> <ul style="list-style-type: none"> <li>• <b>Einseitig – Einseitig:</b> Das Originaldokument ist einseitig bedruckt und die Kopie wird ebenfalls einseitig bedruckt.</li> <li>• <b>Einseitig – Beidseitig:</b> Das Originaldokument ist einseitig bedruckt, während die Kopie beidseitig bedruckt wird.</li> <li>• <b>Beidseitig – Einseitig:</b> Das Originaldokument ist beidseitig bedruckt, während die Kopie nur einseitig bedruckt wird.</li> <li>• <b>Beidseitig – Beidseitig:</b> Das Originaldokument ist beidseitig bedruckt und die Kopie wird ebenfalls beidseitig bedruckt.</li> </ul>
<b>Papiersparmodus</b> Aus 2 Seiten Hochformat 2 Seiten Querformat 4 Seiten Hochformat 4 Seiten Querformat	Ermöglicht es, zwei oder vier Seiten eines Dokuments auf eine Seite zu kopieren.  <b>Hinweis:</b> Die Werksvorgabe lautet "Aus".

Option	Funktion
<b>Seitenränder drucken</b> Ein Aus	Legt fest, ob ein Rand gedruckt wird. <b>Hinweis:</b> Die Werksvorgabe lautet "Aus".
<b>Sortieren</b> (1,1,1) (2,2,2) (1,2,3) (1,2,3)	Sorgt dafür, dass die Seiten eines Druckauftrags in der richtigen Reihenfolge ausgegeben werden, wenn mehrere Exemplare gedruckt werden. <b>Hinweis:</b> Die Werksvorgabe lautet "(1,2,3) (1,2,3)".
<b>Originalformat</b> Letter Legal Executive Folio Statement Oficio (Mexiko) Universal Automatische Formaterkennung Gemischte Formate A4 A5 A6 JIS B5 Schwieriges Medium Letter Schwieriges Medium A5 Schwieriges Medium Legal Schwieriges Medium A4 Benutzerdefiniertes Scan-Format [x] Buchvorlage Visitenkarte 3 x 5 Zoll 4 x 6 Zoll Ausweis	Legt das Papierformat des Originaldokuments fest. <b>Hinweise:</b> <ul style="list-style-type: none"> <li>• Die Werksvorgabe für die USA lautet "Letter".</li> <li>• Die internationale Werksvorgabe lautet "A4".</li> </ul>
<b>Papiereinzug Kopieren</b> Fach [x] Autoformat Übereinstimmung Universalzuführung	Gibt den Papiereinzug für Kopieraufträge an. <b>Hinweis:</b> Die Werksvorgabe lautet "Fach 1".
<b>Folientrennseiten</b> Ein Aus	Fügt ein Blatt Papier zwischen Folien ein. <b>Hinweis:</b> Die Werksvorgabe lautet "Ein".
<b>Trennseiten</b> Aus Zwischen Kopien Zwischen Aufträgen Zwischen Seiten	Fügt ein Blatt Papier zwischen Seiten, Kopien oder Aufträgen ein. <b>Hinweis:</b> Die Werksvorgabe lautet "Aus".
<b>Trennseitenquelle</b> Fach [x] Universalzuführung	Legt fest, aus welchem Papiereinzug die Trennseite zugeführt wird. <b>Hinweis:</b> Die Werksvorgabe lautet "Fach 1".

Option	Funktion
<b>Helligkeit</b> 1–9	Gibt den Deckungsgrad für den Kopierauftrag an. <b>Hinweis:</b> Die Werksvorgabe lautet "5".
<b>Anzahl an Kopien</b> 1–999	Gibt die Anzahl der Kopien für den Kopierauftrag an. <b>Hinweis:</b> Die Werksvorgabe lautet "1".
<b>Kopf-/Fußzeile</b> [Position] Aus Datum/Zeit Seitenzahl Benutzerdef. Text Drucken auf Alle Seiten Nur erste Seite Alle Seiten außer der ersten Benutzerdef. Text	Legt Kopf- oder Fußzeileninformationen und ihre Position auf der Seite fest. Folgende Möglichkeiten stehen für die Auswahl der Position zur Verfügung: <ul style="list-style-type: none"> <li>• Oben links</li> <li>• Oben Mitte</li> <li>• Oben rechts</li> <li>• Unten links</li> <li>• Unten Mitte</li> <li>• Unten rechts</li> </ul> <b>Hinweise:</b> <ul style="list-style-type: none"> <li>• Die Werksvorgabe für die Position lautet "Aus".</li> <li>• Die Werksvorgabe für "Drucken auf" lautet "Alle Seiten".</li> </ul>
<b>Schablone</b> Vertraulich Kopie Entwurf Dringend Benutzerdefiniert Aus	Gibt den überlagernden Text an, der auf jeder Seite des Kopierauftrags gedruckt wird. <b>Hinweis:</b> Die Werksvorgabe lautet "Aus".
<b>Benutzerdefinierte Schablone</b>	Gibt den benutzerdefinierten überlagernden Text an. <b>Hinweis:</b> Es können bis zu 64 Zeichen eingegeben werden.
<b>Vorrangkopien zulassen</b> Ein Aus	Ermöglicht die Unterbrechung eines Druckauftrags, um eine Seite oder ein Dokument zu kopieren. <b>Hinweis:</b> Die Werksvorgabe lautet "Ein".
<b>Benutzerdefinierte Scans</b> Ein Aus	Kopieren Sie ein Dokument mit unterschiedlichen Papierformaten in einem einzelnen Kopierauftrag. <b>Hinweise:</b> <ul style="list-style-type: none"> <li>• Die Werksvorgabe lautet "Aus".</li> <li>• Dieses Menü wird nur angezeigt, wenn eine ordnungsgemäß funktionierende Druckerfestplatte installiert ist.</li> </ul>
<b>Speichern als Kurzwahl zulassen</b> Ein Aus	Speichert benutzerdefinierte Kopiereinstellungen als Kurzwahlen. <b>Hinweis:</b> Die Werksvorgabe lautet "Ein".
<b>Hintergrund entfernen</b> -4 bis 4	Passt den sichtbaren Hintergrund in einer Kopie an. <b>Hinweis:</b> Die Werksvorgabe lautet "0".
<b>Automatisch zentrieren</b> Aus Ein	Ermöglicht das automatische Zentrieren des Inhalts auf der Seite. <b>Hinweis:</b> Die Werksvorgabe lautet "Aus".

Option	Funktion
<b>Blindfarbenunterdrückung</b> Blindfarbenunterdrückung Keine Rot Grün Blau Standardschwellenwert Rot 0–255 Standardschwellenwert Grün 0–255 Standardschwellenwert Blau 0–255	Gibt an, welche Farbe beim Scannen unterdrückt wird, und passt die Einstellung für die einzelnen Farbschwellenwerte an.  <b>Hinweise:</b> <ul style="list-style-type: none"> <li>• Die Werksvorgabe für "Blindfarbenunterdrückung" lautet "Keine".</li> <li>• Die Werksvorgabe für jeden Schwellenwert lautet "128".</li> </ul>
<b>Kontrast</b> 0–5 Beste Einstellung: Inhalt	Gibt den für den Kopierauftrag verwendeten Kontrast an.  <b>Hinweis:</b> Die Werksvorgabe lautet "Beste Einstellung: Inhalt".
<b>Spiegelverkehrtes Dokument</b> Aus Ein	Erstellt ein spiegelverkehrtes Bild des Originaldokuments.  <b>Hinweis:</b> Die Werksvorgabe lautet "Aus".
<b>Negativbild</b> Aus Ein	Erstellt ein Negativbild des Originaldokuments.  <b>Hinweis:</b> Die Werksvorgabe lautet "Aus".
<b>Schattendetails</b> -4 bis 4	Passt die sichtbaren Schattendetails auf einer Kopie an.  <b>Hinweis:</b> Die Werksvorgabe lautet "0".
<b>Kante zu Kante scannen</b> Aus Ein	Ermöglicht das Scannen des Originaldokuments von Kante zu Kante.  <b>Hinweis:</b> Die Werksvorgabe lautet "Aus".
<b>Schärfe</b> 1–5	Passt den Schärfegrad einer Kopie an.  <b>Hinweis:</b> Die Werksvorgabe lautet "3".
<b>Beispielkopie</b> Aus Ein	Erstellt eine Beispielkopie des Originaldokuments.  <b>Hinweis:</b> Die Werksvorgabe lautet "Aus".

## Menü "FaxEinstellungen"

### Menü "Fax-Modus" (Analoge Fax-Konfiguration)

Im Modus "Analoge Fax-Konfiguration" wird der Faxeuftrag über eine Telefonleitung gesendet.

Option	Beschreibung
<b>Faxname</b>	Gibt den Namen der Faxstation im Drucker an.
<b>Faxnummer</b>	Gibt die Telefonnummer an, die dem Fax zugewiesen ist.
<b>Fax-ID</b> Faxname Faxnummer	Gibt an, wie die Faxstation identifiziert wird.

Option	Beschreibung
<b>Manuelles Faxen aktivieren</b> Ein Aus	Stellt den Drucker auf manuellen Faxversand ein, wofür ein Leitungssplitter und ein Telefonhörer benötigt werden. <b>Hinweise:</b> <ul style="list-style-type: none"> <li>• Die Werksvorgabe lautet "Aus".</li> <li>• Verwenden Sie ein Standardtelefon, um einen eingehenden Faxauftrag anzunehmen und eine Faxnummer zu wählen.</li> <li>• Drücken Sie <b># 0</b> auf dem Ziffernblock, um direkt zur Funktion "Manuelles Fax" zu wechseln.</li> </ul>
<b>Speicherverwendung</b> Nur zum Empfangen Fast nur zum Empfangen Zu gleichen Teilen Fast nur zum Senden Nur zum Senden	Legt fest, wie der nicht flüchtige Speicher beim Senden und Empfangen von Faxen aufgeteilt wird. <b>Hinweise:</b> <ul style="list-style-type: none"> <li>• Die Werksvorgabe lautet "Zu gleichen Teilen". Dadurch wird der Speicher gleichmäßig für den Faxversand und den Faxempfang aufgeteilt.</li> <li>• "Fast zur zum Senden" bedeutet, dass ein Großteil des Speichers für den Faxversand reserviert ist.</li> <li>• "Alles auf Senden" bedeutet, dass der gesamte Speicher für den Faxversand reserviert ist.</li> <li>• "Alles auf Empfang" bedeutet, dass der gesamte Speicher für den Faxempfang reserviert ist.</li> <li>• "Großteil auf Empfang" bedeutet, dass ein Großteil des Speichers für den Faxempfang reserviert ist.</li> </ul>
<b>Faxe abbrechen</b> Zulassen Nicht zulassen	Gibt an, ob der Drucker Faxaufträge abbrechen kann. <b>Hinweis:</b> Die Werksvorgabe lautet "Zulassen".
<b>Anrufer-ID</b> Aus Erste Alternativ	Gibt die Art der verwendeten Anrufer-ID an.
<b>Verschlüsselung der Faxnummer</b> Aus Von links Von rechts	Gibt die Richtung an, in der die Stellen in der Nummer eines ausgehenden Faxes verschlüsselt werden. <b>Hinweise:</b> <ul style="list-style-type: none"> <li>• Die Werksvorgabe lautet "Aus".</li> <li>• Die Anzahl der verschlüsselten Zeichen wird in der Einstellung "Zu verschlüsselnde Zeichen" festgelegt.</li> </ul>
<b>Zu verschlüsselnde Zeichen</b> 0–58	Gibt die Anzahl der Stellen an, die in der Nummer eines ausgehenden Faxes verschlüsselt werden sollen. <b>Hinweis:</b> Die Werksvorgabe lautet "0".

Option	Beschreibung
<b>Faxdeckblatt</b> Faxdeckblatt Standardmäßig deaktiviert Standardmäßig aktiviert Nie verwenden Immer verwenden Mit Feld "An" Ein Aus Mit Feld "Von" Ein Aus Von Mit Feld "Nachricht" Ein Aus Nachricht Mit Logo Ein Aus Mit Fußzeile [x] Ein Aus Fußzeile [x]	Richtet das Faxdeckblatt ein.  <b>Hinweise:</b> <ul style="list-style-type: none"> <li>• Die Werksvorgabe für "Faxdeckblatt" lautet "Standardmäßig aus".</li> <li>• Die Werksvorgabe für alle anderen Menüoptionen lautet "Aus".</li> </ul>
Option	Funktion
<b>Auflösung</b> Standard Fein 200 dpi Superfein 300 dpi Extrafein 600 dpi	Gibt die Qualität in Punkt pro Zoll an (Dots per Inch, dpi). Eine höhere Auflösung ergibt eine bessere Druckqualität, erhöht aber die Faxübertragungszeit für ausgehende Faxe.  <b>Hinweis:</b> Die Werksvorgabe lautet "Standard".



Option	Funktion
<b>Originalformat</b> Letter Legal Executive Folio Statement Oficio (Mexiko) Universal Automatische Formaterkennung Gemischte Formate A4 A5 A6 JIS B5 Benutzerdefiniertes Scan-Format [x] Buchvorlage Visitenkarte 3 x 5 Zoll 4 x 6 Zoll	Legt das Papierformat des Originaldokuments fest. <b>Hinweis:</b> Die Werksvorgabe in den USA lautet "Gemischte Formate". Die internationale Werksvorgabe lautet "A4".
<b>Seiten (Duplex)</b> Aus Lange Kante Kurze Kante	Legt die Ausrichtung von Text und Grafiken auf einer Seite fest. <b>Hinweise:</b> <ul style="list-style-type: none"> <li>• Die Werksvorgabe lautet "Aus".</li> <li>• Bei "Lange Kante" wird davon ausgegangen, dass die Seiten an der langen Seitenkante gebunden werden (im Hochformat linke Kante, im Querformat obere Kante).</li> <li>• Bei "Kurze Kante" wird davon ausgegangen, dass die Seiten an der kurzen Seitenkante gebunden werden (im Hochformat obere Kante, im Querformat linke Kante).</li> </ul>
<b>Inhaltstyp</b> Text Grafiken Text/Foto Foto	Gibt den Inhalt des Originaldokuments an. <b>Hinweis:</b> Die Werksvorgabe lautet "Text".
<b>Inhaltsquelle</b> Schwarzweiß-Laser Farblaser Tintenstrahl Foto/Film Zeitschrift Zeitung Druckerzeugnisse Andere	Gibt die Erstellungsweise des Originaldokuments an. <b>Hinweis:</b> Die Werksvorgabe lautet "Schwarzweiß-Laser".
<b>Deckung</b> 1–9	Hellt die Ausgabe auf oder dunkelt sie ab. <b>Hinweis:</b> Die Werksvorgabe lautet "5".
<b>Vorwahl</b>	Ermöglicht die Eingabe einer Vorwahl, wie 99, in einem numerischen Eingabefeld.

Option	Funktion
<b>Vorwahlregeln</b> Vorwahlregel [x]	Legt eine Vorwahlregel fest.
<b>Automatische Wahlwiederholung</b> 0–9	Gibt die Anzahl der Wahlversuche an, die der Drucker unternimmt, um das Fax an die angegebene Nummer zu senden. <b>Hinweis:</b> Die Werksvorgabe lautet "5".
<b>Neuwahl-Intervall</b> 1–200	Gibt die Zeit in Minuten bis zur nächsten Wahlwiederholung an. <b>Hinweis:</b> Die Werksvorgabe lautet "3".
<b>Hinter einem PABX</b> Ja Nein	Aktiviert oder deaktiviert das Wählen ohne Wählton über eine Vermittlungszentrale. <b>Hinweis:</b> Die Werksvorgabe lautet "Nein".
<b>ECM aktivieren</b> Ja Nein	Aktiviert oder deaktiviert den Fehlerkorrekturmodus für Faxe aufträge. <b>Hinweis:</b> Die Werksvorgabe lautet "Ja".
<b>Fax-Scannen aktivieren</b> Ein Aus	Ermöglicht das Faxen von Dateien, die auf dem Drucker gescannt wurden. <b>Hinweis:</b> Die Werksvorgabe lautet "Ein".
<b>Treiber an Fax</b> Ja Nein	Ermöglicht es dem Druckertreiber, Faxe aufträge zu versenden. <b>Hinweis:</b> Die Werksvorgabe lautet "Ja".
<b>Speichern als Kurzwahl zulassen</b> Ein Aus	Speichert Faxnummern als Kurzwahlen im Drucker. <b>Hinweis:</b> Die Werksvorgabe lautet "Ein".
<b>Wählmodus</b> Ton Impuls	Legt den Wählton fest, entweder als Ton oder als Impuls. <b>Hinweis:</b> Die Werksvorgabe ist das Tonwahlverfahren.
<b>Max. Geschwindigkeit</b> 2400 4800 9600 14400 33600	Gibt die maximale Baudrate für den Versand von Faxen an. <b>Hinweis:</b> Die Werksvorgabe lautet "33600".
<b>Benutzerdefinierte Scans</b> Ein Aus	Scannt ein Dokument mit unterschiedlichen Papierformaten in eine Datei. <b>Hinweise:</b> <ul style="list-style-type: none"> <li>• Die Werksvorgabe lautet "Aus".</li> <li>• Dieses Menüelement wird nur angezeigt, wenn eine formatierte und ordnungsgemäß funktionierende Druckerfestplatte installiert ist.</li> </ul>
<b>Scanvorschau</b> Ein Aus	Gibt an, ob für Scanaufträge eine Vorschau auf dem Display angezeigt wird. <b>Hinweise:</b> <ul style="list-style-type: none"> <li>• Die Werksvorgabe lautet "Aus".</li> <li>• Dieses Menüelement wird nur angezeigt, wenn eine formatierte und ordnungsgemäß funktionierende Druckerfestplatte installiert ist.</li> </ul>

Option	Funktion
<b>Hintergrund entfernen</b> -4 bis 4	Passt den sichtbaren Hintergrund auf einem gescannten Bild an. <b>Hinweis:</b> Die Werksvorgabe lautet "0".
<b>Farbausgleich</b> Zyan - Rot Magenta - Grün Gelb - Blau	Ermöglicht ein ausgewogenes Verhältnis der Farben im gescannten Bild.
<b>Blindfarbenunterdrückung</b> Blindfarbenunterdrückung Keine Rot Grün Blau Standardschwellenwert Rot 0–255 Standardschwellenwert Grün 0–255 Standardschwellenwert Blau 0–255	Gibt an, welche Farbe beim Scannen unterdrückt wird, und passt die Einstellung für die einzelnen Farbschwellenwerte an. <b>Hinweise:</b> <ul style="list-style-type: none"> <li>• Die Werksvorgabe für "Blindfarbenunterdrückung" lautet "Keine".</li> <li>• Die Werksvorgabe für jeden Schwellenwert lautet "128".</li> </ul>
<b>Kontrast</b> 0–5 Beste Einstellung: Inhalt	Gibt den Kontrast des gescannten Bildes an. <b>Hinweis:</b> Die Werksvorgabe lautet "Beste Einstellung: Inhalt".
<b>Spiegelverkehrtes Dokument</b> Aus Ein	Erstellt ein spiegelverkehrtes Bild des Originaldokuments. <b>Hinweis:</b> Die Werksvorgabe lautet "Aus".
<b>Negativbild</b> Aus Ein	Erstellt ein Negativbild des Originaldokuments. <b>Hinweis:</b> Die Werksvorgabe lautet "Aus".
<b>Schattendetails</b> -4 bis 4	Passt die sichtbaren Schattendetails an. <b>Hinweis:</b> Die Werksvorgabe lautet "0".
<b>Kante zu Kante scannen</b> Aus Ein	Gibt an, ob das Originaldokument vor dem Faxen von Kante zu Kante gescannt wird. <b>Hinweis:</b> Die Werksvorgabe lautet "Aus".
<b>Schärfe</b> 1–5	Passt den Schärfegrad eines Faxes an. <b>Hinweis:</b> Die Werksvorgabe lautet "3".
<b>Temperatur</b> -4 bis 4	Ermöglicht die Erstellung von Ausdrucken mit "warmen" oder "kalten" Farben. "Kalte" Werte erzeugen eine mehr ins Blau gehende Ausgabe als der Standardwert, während "warme" Werte eine mehr ins Rot gehende Ausgabe als der Standardwert erzeugen. <b>Hinweis:</b> Die Werksvorgabe lautet "0".
<b>Farbfaxscan aktivieren</b> Standardmäßig deaktiviert Standardmäßig aktiviert Nie verwenden Immer verwenden	Aktiviert das Senden von Farbfaxen. <b>Hinweis:</b> Die Werksvorgabe lautet "Standardmäßig deaktiviert".

Option	Funktion
<b>Farbfaxe autom. in S/W-Faxe umwandeln</b> Ein Aus	Konvertiert alle ausgehenden Faxe in Schwarzweiß. <b>Hinweis:</b> Die Werksvorgabe lautet "Ein".
<b>Faxempfang aktivieren</b> Ein Aus	Ermöglicht dem Drucker den Empfang von Faxaufträgen. <b>Hinweis:</b> Die Werksvorgabe lautet "Ein".
<b>Auf Übertragung wartender Faxauftrag</b> Keiner Toner Toner und Verbrauchsmaterialien	Entfernt Faxaufträge, die bestimmte nicht verfügbare Ressourcen erfordern, aus der Druckerwarteschlange. <b>Hinweis:</b> Die Werksvorgabe lautet "Keine".
<b>Rufzeichen bis Anrufannahme</b> 1–25	Gibt die Anzahl der Rufsignale an, bevor ein eingehender Faxauftrag angenommen wird. <b>Hinweis:</b> Die Werksvorgabe lautet "3".
<b>Autom. Antwort</b> Ja Nein	Ermöglicht dem Drucker, auf einen eingehenden Faxauftrag zu reagieren. <b>Hinweis:</b> Die Werksvorgabe lautet "Ja".
<b>Manueller Antwortcode</b> 0–9	Ermöglicht die Eingabe eines Codes über die Telefontastatur, um ein Fax anzunehmen. <b>Hinweise:</b> <ul style="list-style-type: none"> <li>• Die Werksvorgabe lautet "9".</li> <li>• Dieses Menüelement wird verwendet, wenn der Drucker die Telefonleitung nutzt.</li> </ul>
<b>Automatisch verkleinern</b> Ein Aus	Verkleinert einen eingehenden Faxauftrag auf das Papierformat, das in den angegebenen Papiereinzug eingelegt ist. <b>Hinweis:</b> Die Werksvorgabe lautet "Ein".
<b>Papierzuführung</b> Auto Fach [x] Universalzuführung	Gibt den Papiereinzug für das Drucken eingehender Faxaufträge an. <b>Hinweis:</b> Die Werksvorgabe lautet "Auto".
<b>Seiten (Duplex)</b> Aus Ein	Ermöglicht den beidseitigen Ausdruck eingehender Faxaufträge. <b>Hinweis:</b> Die Werksvorgabe lautet "Aus".
<b>Trennseiten</b> Aus Vor dem Auftrag Nach dem Auftrag	Ermöglicht dem Drucker das Einfügen von Trennseiten für eingehende Faxaufträge. <b>Hinweis:</b> Die Werksvorgabe lautet "Aus".
<b>Trennseitenquelle</b> Fach [x] Universalzuführung	Legt fest, aus welchem Papiereinzug die Trennseite zugeführt wird. <b>Hinweis:</b> Die Werksvorgabe lautet "Fach 1".
<b>Ablage</b> Standardablage Ablage [x]	Gibt eine Ablage für empfangene Faxe an. <b>Hinweis:</b> Die Werksvorgabe lautet "Standardablage".

Option	Funktion
<b>Fax-Fußzeile</b> Ein Aus	Druckt die Übertragungsinformationen eines eingehendes Faxes am Ende jeder Seite. <b>Hinweis:</b> Die Werksvorgabe lautet "Aus".
<b>Max. Geschwindigkeit</b> 2400 4800 9600 14400 33600	Gibt die maximale Baudrate für den Empfang der Faxe an. <b>Hinweis:</b> Die Werksvorgabe lautet "33600".
<b>Faxweiterleitung</b> Drucken Drucken & Weiterleiten Weiterleiten	Ermöglicht die Weiterleitung von empfangenen Faxen an einen anderen Empfänger. <b>Hinweis:</b> Die Werksvorgabe lautet "Drucken".
<b>Weiterleiten an</b> Fax E-Mail FTP LDSS eSF	Gibt die Art des Empfängers an, an den Faxe weitergeleitet werden. <b>Hinweise:</b> <ul style="list-style-type: none"> <li>• Die Werksvorgabe lautet "Fax".</li> <li>• Diese Menüoption ist nur über Embedded Web Server des Druckers verfügbar.</li> </ul>
<b>Weiterleiten an Kurzwahl</b>	Ermöglicht die Eingabe einer Kurzwahlnummer, die der Empfängerart entspricht (Fax, E-Mail, FTP, LDSS oder eSF).
<b>Spam-Faxe blockieren</b> Aus Ein	Aktivieren Sie das Sperren eingehender Faxe von Geräten ohne Angabe der Fax-ID. <b>Hinweis:</b> Die Werksvorgabe lautet "Aus".
<b>Spam-Faxliste</b>	Aktiviert die auf dem Drucker gespeicherte Liste gesperrter Faxnummern.
<b>Faxe zurückhalten</b> Fax-Haltemodus Aus Immer aktiviert Manuell Geplant Zeitplan für angehaltene Faxe	Ermöglicht das generelle Anhalten von Faxen oder das Anhalten nach einem bestimmten Zeitplan. <b>Hinweis:</b> Die Werksvorgabe lautet "Aus".
<b>Farbfaxempfang aktivieren</b> Ein Aus	Ermöglicht dem Drucker den Empfang von Faxnachrichten in Farbe und das Drucken in Graustufen. <b>Hinweis:</b> Die Werksvorgabe lautet "Ein".
Option	Funktion
<b>Übertragungsprotokoll</b> Protokoll drucken Protokoll nicht drucken Nur bei Fehler drucken	Ermöglicht den Ausdruck eines Übertragungsprotokolls nach jedem Faxeauftrag. <b>Hinweis:</b> Die Werksvorgabe lautet "Protokoll drucken".
<b>Empfangsfehler-Protokoll</b> Nie drucken Bei Fehler drucken	Ermöglicht im Fehlerfall den Ausdruck eines Empfangsfehler-Protokolls. <b>Hinweis:</b> Die Werksvorgabe lautet "Nie drucken".

Option	Funktion
<b>Protokolle automatisch drucken</b> Ein Aus	Ermöglicht den automatischen Ausdruck von Faxprotokollen. <b>Hinweise:</b> <ul style="list-style-type: none"> <li>• Die Werksvorgabe lautet "Ein".</li> <li>• Die Protokolle werden nach jedem 200. Faxeauftrag ausgedruckt.</li> </ul>
<b>Protokoll-Papiereinzug</b> Fach [x] Universalzuführung	Gibt die Papierzuführung an, die für das Ausdrucken von Protokollen verwendet wird. <b>Hinweis:</b> Die Werksvorgabe lautet "Fach 1".
<b>Protokollanzeige</b> Name der Empfangsstation Gewählte Nummer	Gibt an, ob die Protokollausdrucke die gewählte Nummer oder den zurückgesendeten Faxnamen enthalten. <b>Hinweis:</b> Die Werksvorgabe lautet "Name der Empfangsstation".
<b>Auftragsprotokoll aktivieren</b> Ein Aus	Ermöglicht den Zugriff auf das Faxeauftragsprotokoll. <b>Hinweis:</b> Die Werksvorgabe lautet "Ein".
<b>Anrufprotokoll aktivieren</b> Ein Aus	Ermöglicht den Zugriff auf das Faxrufprotokoll. <b>Hinweis:</b> Die Werksvorgabe lautet "Ein".
<b>Protokoll - Papierablage</b> Standardablage Ablage [x]	Gibt die Ablage an, die für Faxprotokolle verwendet wird. <b>Hinweise:</b> <ul style="list-style-type: none"> <li>• Die Werksvorgabe lautet "Standardablage".</li> <li>• "Ablage [x]" wird nur angezeigt, wenn mindestens eine optionale Ablage installiert ist.</li> </ul>

Option	Funktion
<b>Lautsprechermodus</b> Immer deaktiviert Bis zum Verbindungsaufbau aktiviert Immer aktiviert	Gibt den Lautsprechermodus an. <b>Hinweise:</b> <ul style="list-style-type: none"> <li>• "Ein bis verbunden" ist die Standardeinstellung ab Werk. Bis die Faxverbindung hergestellt ist, sind Faxtöne zu hören.</li> <li>• "Immer aktiviert" schaltet den Lautsprecher permanent ein.</li> <li>• Mit "Immer aus" wird der Lautsprecher ausgeschaltet.</li> </ul>
<b>Lautsprecherlautstärke</b> Hoch Niedrig	Regelt die Lautstärke. <b>Hinweis:</b> Die Werksvorgabe lautet "Hoch".
<b>Ruftonlautstärke</b> Aus Ein	Regelt die Ruftonlautstärke am Faxlautsprecher. <b>Hinweis:</b> Die Werksvorgabe lautet "Ein".

Option	Funktion
Alle Ruftöne Nur einfacher Rufton Nur doppelter Rufton Nur dreifacher Rufton Nur einfacher oder doppelter Rufton Nur einfacher oder dreifacher Rufton Nur doppelter oder dreifacher Rufton	Gibt Rufzeichenmuster für die Annahme von Anrufen durch den Drucker an. <b>Hinweis:</b> Die Werksvorgabe lautet "Alle Ruftöne".

## Menü "E-Mail-Einstellungen"

Option	Funktion
<b>E-Mail-Server einrichten</b> Betreff Nachricht Dateiname	Gibt Informationen für den E-Mail-Server an. <b>Hinweise:</b> <ul style="list-style-type: none"> <li>• Der Text des Betreff-Felds ist auf 255 Zeichen begrenzt.</li> <li>• Der Text des Nachrichtenfelds ist auf 512 Zeichen begrenzt.</li> </ul>
<b>E-Mail-Server einrichten</b> Kopie an mich Nie angezeigt Standardmäßig aktiviert Standardmäßig deaktiviert Immer aktiviert	Sendet eine Kopie der E-Mail an den Absender. <b>Hinweis:</b> Die Werksvorgabe lautet "Nie angezeigt".
<b>E-Mail-Server einrichten</b> Maximale E-Mail-Größe 0 bis 65.535 KB	Gibt die maximale E-Mail-Größe in Kilobyte an. <b>Hinweis:</b> E-Mails, die die angegebene maximale Größe überschreiten, werden nicht gesendet.
<b>E-Mail-Server einrichten</b> Größen-Fehlermeldung	Sendet eine Meldung, wenn eine E-Mail die angegebene maximale Größe überschreitet.
<b>E-Mail-Server einrichten</b> Adressen beschränken	Gibt einen Domänennamen, z. B. den Domänennamen einer Firma, an und beschränkt den E-Mail-Versand ausschließlich auf diesen Domänennamen. <b>Hinweise:</b> <ul style="list-style-type: none"> <li>• Die E-Mail kann nur an die angegebene Domänen gesendet werden.</li> <li>• Die Auswahl ist auf eine Domäne beschränkt.</li> </ul>
<b>E-Mail-Server einrichten</b> Web-Link einrichten Server Anmelden Kennwort Pfad Dateiname Web-Link	Gibt den Pfadnamen des E-Mail-Servers an, beispielsweise: <b>/Verzeichnis/Pfad</b> . <b>Hinweis:</b> Die Zeichen * : ? < >   sind in einem Pfadnamen nicht zulässig.
<b>Format</b> PDF (.pdf) Sichere PDF-Datei TIFF (.tif) JPEG (.jpg) XPS (.xps)	Legt das Format der gescannten Datei fest. <b>Hinweis:</b> Die Werksvorgabe lautet PDF (.pdf).
<b>PDF-Version</b> 1.2–1.7 A–1a	Legt die Version der PDF-Datei fest, die für den E-Mail-Versand gescannt wird. <b>Hinweis:</b> Die Werksvorgabe lautet "1.5".
<b>Inhaltstyp</b> Grafiken Text Text/Foto Foto	Gibt den Inhalt des Originaldokuments an. <b>Hinweis:</b> Die Werksvorgabe lautet "Text/Foto".

Option	Funktion
<b>Inhaltsquelle</b> Schwarzweiß-Laser Farblaser Tintenstrahl Foto/Film Zeitschrift Zeitung Druckerzeugnisse Andere	Gibt die Erstellungsweise des Originaldokuments an. <b>Hinweis:</b> Die Werksvorgabe lautet "Schwarzweiß-Laser".
<b>Farbe</b> Aus Ein	Gibt an, ob das Gerät Inhalte in Farbe oder in Schwarzweiß erfasst und überträgt. <b>Hinweis:</b> Die Werksvorgabe lautet "Ein".
<b>Auflösung</b> 75 dpi 150 dpi 200 dpi 300 dpi 400 dpi 600 dpi	Gibt die Auflösung des Scans in Punkt pro Zoll an. <b>Hinweis:</b> Die Werksvorgabe lautet "150 dpi".
<b>Deckung</b> 1–9	Hellet die Ausgabe auf oder dunkelt sie ab. <b>Hinweis:</b> Die Werksvorgabe lautet "5".
<b>Ausrichtung</b> Hochformat Querformat	Gibt die Ausrichtung des gescannten Bildes an. <b>Hinweis:</b> Die Werksvorgabe lautet "Hochformat".



Option	Funktion
<b>Originalformat</b> Letter Legal Executive Folio Statement Oficio (Mexiko) Universal Automatische Formaterkennung Gemischte Formate A4 A5 A6 JIS B5 Schwieriges Medium Letter Schwieriges Medium A5 Schwieriges Medium Legal Schwieriges Medium A4 Benutzerdefiniertes Scan-Format [x] Buchvorlage Visitenkarte 3 x 5 Zoll 4 x 6 Zoll	Gibt das Papierformat des zu scannenden Dokuments an.  <b>Hinweise:</b> <ul style="list-style-type: none"> <li>• Die internationale Werksvorgabe lautet "A4".</li> <li>• Die Werksvorgabe für die USA lautet "Letter".</li> </ul>
<b>Seiten (Duplex)</b> Aus Lange Kante Kurze Kante	Legen Sie die Ausrichtung von Text und Grafiken auf der Seite fest.  <b>Hinweise:</b> <ul style="list-style-type: none"> <li>• Die Werksvorgabe lautet "Aus".</li> <li>• Bei "Lange Kante" wird davon ausgegangen, dass die Seiten an der langen Seitenkante gebunden werden (im Hochformat linke Kante, im Querformat obere Kante).</li> <li>• Bei "Kurze Kante" wird davon ausgegangen, dass die Seiten an der kurzen Seitenkante gebunden werden (im Hochformat obere Kante, im Querformat linke Kante).</li> </ul>
<b>JPEG-Qualität</b> Beste Einstellung: Inhalt 5–90	Legt die Qualität eines JPEG-Fotos im Verhältnis zur Dateigröße und Bildqualität fest.  <b>Hinweise:</b> <ul style="list-style-type: none"> <li>• Die Werksvorgabe lautet "Beste Einstellung: Inhalt".</li> <li>• Durch den Wert "5" wird die Dateigröße zwar reduziert, die Bildqualität jedoch auch verschlechtert.</li> <li>• "90" ergibt die beste Bildqualität, aber die Datei wird sehr groß.</li> <li>• Diese Menüeinstellung gilt für alle Scanfunktionen.</li> </ul>
<b>Text-Standard</b> 5–90	Legt die Qualität eines Textbilds im Verhältnis zur Dateigröße und Bildqualität fest.  <b>Hinweis:</b> Die Werksvorgabe lautet "75".
<b>Text/Foto-Standard</b> 5–90	Legt die Qualität eines Textbilds oder Fotos im Verhältnis zur Dateigröße und Bildqualität fest.  <b>Hinweis:</b> Die Werksvorgabe lautet "75".

Option	Funktion
<b>Foto-Standard</b> 5–90	Legt die Qualität eines Fotos im Verhältnis zur Dateigröße und Bildqualität fest. <b>Hinweis:</b> Die Werksvorgabe lautet "50".
<b>E-Mail-Abbildungen senden als</b> Anhang Web-Link	Gibt an, wie die Bilder gesendet werden. <b>Hinweis:</b> Die Werksvorgabe lautet "Anhang".
<b>Mehrseitige TIFF-Bilder verwenden</b> Ein Aus	Ermöglicht die Auswahl zwischen ein- und mehrseitigen TIFF-Dateien. Bei mehrseitigen Scanaufträgen, die per E-Mail versendet werden, wird entweder eine TIFF-Datei erstellt, die alle Seiten enthält, oder es werden mehrere TIFF-Dateien mit einer Datei für jede Seite des Auftrags generiert. <b>Hinweise:</b> <ul style="list-style-type: none"> <li>• Die Werksvorgabe lautet "Ein".</li> <li>• Diese Menüeinstellung gilt für alle Scanfunktionen.</li> </ul>
<b>Übertragungsprotokoll</b> Protokoll drucken Protokoll nicht drucken Nur bei Fehler drucken	Gibt an, ob das Übertragungsprotokoll ausgedruckt wird. <b>Hinweis:</b> Die Werksvorgabe lautet "Protokoll drucken".
<b>Protokoll-Papiereinzug</b> Fach [x] Universalzuführung	Gibt den Papiereinzug zum Drucken von E-Mail-Protokollen an. <b>Hinweis:</b> Die Werksvorgabe lautet "Fach 1".
<b>Protokoll - Papierablage</b> Standardablage Ablage [x]	Gibt eine Ablage für FTP-Protokolle an. <b>Hinweise:</b> <ul style="list-style-type: none"> <li>• Die Werksvorgabe lautet "Standardablage".</li> <li>• "Ablage [x]" wird nur angezeigt, wenn mindestens eine optionale Ablage installiert ist.</li> </ul>
<b>Bittiefe für E-Mail</b> 1 Bit 8 Bit	Reduziert die Größe von Dateien im Modus "Text/Foto" durch die Verwendung von 1-Bit-Bildern, wenn "Farbe" auf "Aus" festgelegt ist. <b>Hinweis:</b> Die Werksvorgabe lautet "8 Bit".
<b>Benutzerdefinierte Scans</b> Ein Aus	Kopiert ein Dokument mit verschiedenen Papierformaten. <b>Hinweise:</b> <ul style="list-style-type: none"> <li>• Die Werksvorgabe lautet "Aus".</li> <li>• Dieses Menüelement wird nur angezeigt, wenn eine formatierte und ordnungsgemäß funktionierende Druckerfestplatte installiert ist.</li> </ul>
<b>Scanvorschau</b> Ein Aus	Gibt an, ob für Scanaufträge eine Vorschau auf dem Display angezeigt wird. <b>Hinweise:</b> <ul style="list-style-type: none"> <li>• Die Werksvorgabe lautet "Aus".</li> <li>• Dieses Menüelement wird nur angezeigt, wenn eine formatierte und ordnungsgemäß funktionierende Druckerfestplatte installiert ist.</li> </ul>

Option	Funktion
<b>Speichern als Kurzwahl zulassen</b> Ein Aus	Speichert E-Mail-Adressen als Kurzwahlen. <b>Hinweise:</b> <ul style="list-style-type: none"> <li>• Die Werksvorgabe lautet "Ein".</li> <li>• Wenn diese Option auf "Aus" gesetzt wurde, wird die Schaltfläche "Speichern als Kurzwahl" nicht auf dem E-Mail-Zielbildschirm angezeigt.</li> </ul>
<b>Hintergrund entfernen</b> -4 bis 4	Passt den sichtbaren Hintergrund auf einem gescannten Bild an. <b>Hinweis:</b> Die Werksvorgabe lautet "0".
<b>Farbausgleich</b> Zyan - Rot Magenta - Grün Gelb - Blau	Ermöglicht ein ausgewogenes Verhältnis der Farben im gescannten Bild.
<b>Blindfarbenunterdrückung</b> Blindfarbenunterdrückung Keine Rot Grün Blau Standardschwellenwert Rot 0–255 Standardschwellenwert Grün 0–255 Standardschwellenwert Blau 0–255	Gibt an, welche Farbe beim Scannen unterdrückt wird, und passt die Einstellung für die einzelnen Farbschwellenwerte an. <b>Hinweise:</b> <ul style="list-style-type: none"> <li>• Die Werksvorgabe für "Blindfarbenunterdrückung" lautet "Keine".</li> <li>• Die Werksvorgabe für jeden Schwellenwert lautet "128".</li> </ul>
<b>Kontrast</b> 0–5 Beste Einstellung: Inhalt	Gibt den Kontrast des Ausgabedokuments an. <b>Hinweis:</b> Die Werksvorgabe lautet "Beste Einstellung: Inhalt".
<b>Spiegelverkehrtes Dokument</b> Aus Ein	Erstellt ein spiegelverkehrtes Bild des Originaldokuments. <b>Hinweis:</b> Die Werksvorgabe lautet "Aus".
<b>Negativbild</b> Aus Ein	Erstellt ein Negativbild des Originaldokuments. <b>Hinweis:</b> Die Werksvorgabe lautet "Aus".
<b>Schattendetails</b> -4 bis 4	Passt die sichtbaren Schattendetails auf einem gescannten Bild an. <b>Hinweis:</b> Die Werksvorgabe lautet "0".
<b>Kante zu Kante scannen</b> Aus Ein	Gibt an, ob das Originaldokument von Kante zu Kante gescannt wird. <b>Hinweis:</b> Die Werksvorgabe lautet "Aus".
<b>Schärfe</b> 1–5	Passt den Schärfegrad eines gescannten Bilds an. <b>Hinweis:</b> Die Werksvorgabe lautet "3".
<b>Temperatur</b> -4 bis 4	Ermöglicht dem Benutzer die Erstellung von Ausdrucken mit "warmen" oder "kalten" Farben. "Kalte" Werte erzeugen eine mehr ins Blau gehende Ausgabe als der Standardwert, während "warme" Werte eine mehr ins Rot gehende Ausgabe als der Standardwert erzeugen.

Option	Funktion
<b>Cc:/Bcc: verwenden</b> Aus Ein	Ermöglicht die Verwendung der Felder "Cc" und "Bcc". <b>Hinweis:</b> Die Werksvorgabe lautet "Aus".

## Menü "FTP-Einstellungen"

Option	Beschreibung
<b>Format</b> PDF (.pdf) Sichere PDF-Datei (.pdf) TIFF (.tif) JPEG (.jpg) XPS (.xps)	Gibt das Dateiformat für den FTP-Versand an. <b>Hinweis:</b> Die Werksvorgabe lautet PDF (.pdf).
<b>PDF-Version</b> 1.2–1.7 A–1a	Legt die Version der PDF-Datei für den FTP-Versand fest. <b>Hinweis:</b> Die Werksvorgabe lautet "1.5".
<b>Inhaltstyp</b> Text Grafiken Text/Foto Foto	Gibt den Inhalt des Originaldokuments an. <b>Hinweis:</b> Die Werksvorgabe lautet "Text/Foto".
<b>Inhaltsquelle</b> Schwarzweiß-Laser Farblaser Tintenstrahl Foto/Film Zeitschrift Zeitung Druckerzeugnisse Andere	Gibt die Erstellungsweise des Originaldokuments an. <b>Hinweis:</b> Die Werksvorgabe lautet "Schwarzweiß-Laser".
<b>Farbe</b> Aus Ein	Gibt an, ob das Gerät Inhalte in Farbe oder in Schwarzweiß erfasst und überträgt. <b>Hinweis:</b> Die Werksvorgabe lautet "Ein".
<b>Auflösung</b> 75 dpi 150 dpi 200 dpi 300 dpi 400 dpi 600 dpi	Gibt die Qualität des Scans in Punkt pro Zoll (dpi) an. <b>Hinweis:</b> Die Werksvorgabe lautet "150 dpi".
<b>Deckung</b> 1–9	Hellt die Ausgabe auf oder dunkelt sie ab. <b>Hinweis:</b> Die Werksvorgabe lautet "5".

Option	Beschreibung
<b>Ausrichtung</b> Hochformat Querformat	Gibt die Seitenausrichtung des gescannten Bildes an. <b>Hinweis:</b> Die Werksvorgabe lautet "Hochformat".
<b>Originalformat</b> Letter Legal Executive Folio Statement Oficio (Mexiko) Universal Automatische Formaterkennung Gemischte Formate A4 A5 A6 JIS B5 Schwieriges Medium Letter Schwieriges Medium A5 Schwieriges Medium Legal Schwieriges Medium A4 Benutzerdefiniertes Scan-Format [x] Buchvorlage Visitenkarte 3 x 5 Zoll 4 x 6 Zoll	Legt das Papierformat des Originaldokuments fest. <b>Hinweise:</b> <ul style="list-style-type: none"> <li>• Die Werksvorgabe für die USA lautet "Letter".</li> <li>• Die internationale Werksvorgabe lautet "A4".</li> </ul>
<b>Seiten (Duplex)</b> Aus Lange Kante Kurze Kante	Gibt die Seitenausrichtung von Text und Grafiken an. <b>Hinweise:</b> <ul style="list-style-type: none"> <li>• Die Werksvorgabe lautet "Aus".</li> <li>• Bei "Lange Kante" wird davon ausgegangen, dass die Seiten an der langen Seitenkante gebunden werden (im Hochformat linke Kante, im Querformat obere Kante).</li> <li>• Bei "Kurze Kante" wird davon ausgegangen, dass die Seiten an der kurzen Seitenkante gebunden werden (im Hochformat obere Kante, im Querformat linke Kante).</li> </ul>
<b>JPEG-Qualität</b> Beste Einstellung: Inhalt 5–90	Legt die Qualität eines JPEG-Fotos im Verhältnis zur Dateigröße und Bildqualität fest. <b>Hinweise:</b> <ul style="list-style-type: none"> <li>• Die Werksvorgabe lautet "Beste Einstellung: Inhalt".</li> <li>• Bei Eingabe von "5" wird die Dateigröße reduziert, die Bildqualität lässt jedoch nach.</li> <li>• "90" ergibt die beste Bildqualität, aber die Datei wird sehr groß.</li> <li>• Diese Menüeinstellung gilt für alle Scanfunktionen.</li> </ul>
<b>Text-Standard</b> 5–90	Legt die Qualität des Texts im Verhältnis zur Dateigröße und Bildqualität fest. <b>Hinweis:</b> Die Werksvorgabe lautet "75".

Option	Beschreibung
<b>Text/Foto-Standard</b> 5–90	Legt die Qualität eines Texts oder Fotos im Verhältnis zur Dateigröße und Bildqualität fest. <b>Hinweis:</b> Die Werksvorgabe lautet "75".
<b>Foto-Standard</b> 5–90	Legt die Qualität eines Fotos im Verhältnis zur Dateigröße und Bildqualität fest. <b>Hinweis:</b> Die Werksvorgabe lautet "50".
<b>Mehrseitige TIFF-Bilder verwenden</b> Ein Aus	Ermöglicht die Auswahl zwischen ein- und mehrseitigen TIFF-Dateien. Bei mehrseitigen Scanaufträgen an den FTP-Server wird entweder eine TIFF-Datei erstellt, die alle Seiten enthält, oder es werden mehrere TIFF-Dateien mit einer Datei für jede Seite des Auftrags erstellt. <b>Hinweise:</b> <ul style="list-style-type: none"> <li>• Die Werksvorgabe lautet "Ein".</li> <li>• Diese Menüeinstellung gilt für alle Scanfunktionen.</li> </ul>
<b>Übertragungsprotokoll</b> Protokoll drucken Protokoll nicht drucken Nur bei Fehler drucken	Gibt an, ob das Übertragungsprotokoll ausgedruckt wird. <b>Hinweis:</b> Die Werksvorgabe lautet "Protokoll drucken".
<b>Protokoll-Papiereinzug</b> Fach [x] Universalzuführung	Gibt eine Papierzuführung zum Drucken von FTP-Protokollen an. <b>Hinweis:</b> Die Werksvorgabe lautet "Fach 1".
<b>Protokoll - Papierablage</b> Standardablage Ablage [x]	Gibt eine Ablage für FTP-Protokolle an. <b>Hinweise:</b> <ul style="list-style-type: none"> <li>• Die Werksvorgabe lautet "Standardablage".</li> <li>• "Ablage [x]" wird nur angezeigt, wenn mindestens eine optionale Ablage installiert ist.</li> </ul>
<b>Bittiefe für FTP</b> 1 Bit 8 Bit	Reduziert die Größe von Dateien im Modus "Text/Foto" durch die Verwendung von 1-Bit-Bildern, wenn "Farbe" auf "Aus" festgelegt ist. <b>Hinweis:</b> Die Werksvorgabe lautet "8 Bit".
<b>Dateiname</b>	Geben Sie einen Dateinamen ohne Erweiterung ein. <b>Hinweis:</b> Es sind maximal 53 Zeichen zulässig.
<b>Benutzerdefinierte Scans</b> Ein Aus	Kopiert ein Dokument mit unterschiedlichen Papierformaten in einem Scanauftrag. <b>Hinweise:</b> <ul style="list-style-type: none"> <li>• Die Werksvorgabe lautet "Aus".</li> <li>• Dieses Menüelement wird nur angezeigt, wenn eine formatierte und ordnungsgemäß funktionierende Druckerfestplatte installiert ist.</li> </ul>
<b>Scanvorschau</b> Ein Aus	Gibt an, ob für Scanaufträge eine Vorschau auf dem Display angezeigt wird. <b>Hinweise:</b> <ul style="list-style-type: none"> <li>• Die Werksvorgabe lautet "Aus".</li> <li>• Dieses Menüelement wird nur angezeigt, wenn eine formatierte und ordnungsgemäß funktionierende Druckerfestplatte installiert ist.</li> </ul>
<b>Speichern als Kurzwahl zulassen</b> Ein Aus	Ermöglicht das Erstellen einer Kurzwahl für FTP-Adressen. <b>Hinweis:</b> Die Werksvorgabe lautet "Ein".

Option	Beschreibung
<b>Hintergrund entfernen</b> -4 bis 4	Passt den sichtbaren Hintergrund in einer Kopie an. <b>Hinweis:</b> Die Werksvorgabe lautet "0".
<b>Farbausgleich</b> Zyan - Rot Magenta - Grün Gelb - Blau	Ermöglicht ein ausgewogenes Verhältnis der Farben im gescannten Bild.
<b>Blindfarbenunterdrückung</b> Blindfarbenunterdrückung Keine Rot Grün Blau Standardschwellenwert Rot 0–255 Standardschwellenwert Grün 0–255 Standardschwellenwert Blau 0–255	Gibt an, welche Farbe beim Scannen unterdrückt wird, und passt die Einstellung für die einzelnen Farbschwellenwerte an. <b>Hinweise:</b> <ul style="list-style-type: none"> <li>• Die Werksvorgabe für "Blindfarbenunterdrückung" lautet "Keine".</li> <li>• Die Werksvorgabe für jeden Schwellenwert lautet "128".</li> </ul>
<b>Kontrast</b> 0–5 Beste Einstellung: Inhalt	Gibt den Kontrast des Ausgabedokuments an. <b>Hinweis:</b> Die Werksvorgabe lautet "Beste Einstellung: Inhalt".
<b>Spiegelverkehrtes Dokument</b> Aus Ein	Erstellt ein spiegelverkehrtes Bild des Originaldokuments. <b>Hinweis:</b> Die Werksvorgabe lautet "Aus".
<b>Negativbild</b> Aus Ein	Erstellt ein Negativbild des Originaldokuments. <b>Hinweis:</b> Die Werksvorgabe lautet "Aus".
<b>Schattendetails</b> -4 bis 4	Passt die sichtbaren Schattendetails auf einem gescannten Bild an. <b>Hinweis:</b> Die Werksvorgabe lautet "0".
<b>Kante zu Kante scannen</b> Aus Ein	Gibt an, ob das Originaldokument von Kante zu Kante gescannt wird. <b>Hinweis:</b> Die Werksvorgabe lautet "Aus".
<b>Schärfe</b> 1–5	Passt den Schärfegrad eines gescannten Bilds an. <b>Hinweis:</b> Die Werksvorgabe lautet "3".
<b>Temperatur</b> -4 bis 4	Ermöglicht dem Benutzer die Erstellung von Ausdrucken mit "warmen" oder "kalten" Farben. "Kalte" Werte erzeugen eine mehr ins Blau gehende Ausgabe als der Standardwert, während "warme" Werte eine mehr ins Rot gehende Ausgabe als der Standardwert erzeugen.

## Menü "Flash-Laufwerk"

### Scaneinstellungen

Option	Beschreibung
<b>Format</b> PDF (.pdf) Sichere PDF-Datei TIFF (.tif) JPEG (.jpg) XPS (.xps)	Gibt das Format der Datei an, die über FTP gesendet werden soll. <b>Hinweis:</b> Die Werksvorgabe lautet PDF (.pdf).
<b>PDF-Version</b> 1.2–1.7 A-1a	Legt die Version der PDF-Datei fest, die über FTP gesendet werden soll. <b>Hinweis:</b> Die Werksvorgabe lautet "1.5".
<b>Inhaltstyp</b> Text Grafiken Text/Foto Foto	Gibt den Inhalt des Originaldokuments an. <b>Hinweis:</b> Die Werksvorgabe lautet "Text/Foto".
<b>Inhaltsquelle</b> Schwarzweiß-Laser Farblaser Tintenstrahl Foto/Film Zeitschrift Zeitung Druckerzeugnisse Andere	Gibt die Erstellungsweise des Originaldokuments an. <b>Hinweis:</b> Die Werksvorgabe lautet "Schwarzweiß-Laser".
<b>Auflösung</b> 75 dpi 150 dpi 200 dpi 300 dpi 400 dpi 600 dpi	Gibt die Auflösung des Scans in Punkt pro Zoll (Dots per Inch, dpi) an. <b>Hinweis:</b> Die Werksvorgabe lautet "150 dpi".
<b>Deckung</b> 1–9	Hellet die Ausgabe auf oder dunkelt sie ab. <b>Hinweis:</b> Die Werksvorgabe lautet "5".
<b>Ausrichtung</b> Hochformat Querformat	Gibt die Ausrichtung des gescannten Bildes an. <b>Hinweis:</b> Die Werksvorgabe lautet "Hochformat".



Option	Beschreibung
<b>Originalformat</b> Letter Legal Executive Folio Statement Oficio (Mexiko) Automatische Formaterkennung Gemischte Formate A4 A5 A6 JIS B5 Schwieriges Medium Letter Schwieriges Medium A5 Schwieriges Medium Legal Schwieriges Medium A4 Benutzerdefiniertes Scan-Format [x] Buchvorlage Visitenkarte 3 x 5 Zoll 4 x 6 Zoll	Legt das Papierformat des Originaldokuments fest. <b>Hinweis:</b> Die Werksvorgabe für die USA lautet "Letter". Die internationale Werksvorgabe lautet "A4".
<b>Seiten (Duplex)</b> Aus Lange Kante Kurze Kante	Legt die Ausrichtung von Text und Grafiken auf einer Seite fest. <b>Hinweise:</b> <ul style="list-style-type: none"> <li>• Die Werksvorgabe lautet "Aus".</li> <li>• Bei "Lange Kante" wird davon ausgegangen, dass die Seiten an der langen Seitenkante gebunden werden (im Hochformat linke Kante, im Querformat obere Kante).</li> <li>• Bei "Kurze Kante" wird davon ausgegangen, dass die Seiten an der kurzen Seitenkante gebunden werden (im Hochformat obere Kante, im Querformat linke Kante).</li> </ul>
<b>JPEG-Qualität</b> Beste Einstellung: Inhalt 5–90	Legt die Qualität eines JPEG-Fotos im Verhältnis zur Dateigröße und Qualität fest. <b>Hinweise:</b> <ul style="list-style-type: none"> <li>• Die Werksvorgabe lautet "Beste Einstellung: Inhalt".</li> <li>• Bei Eingabe von "5" wird die Dateigröße reduziert, die Bildqualität lässt jedoch nach.</li> <li>• "90" ergibt die beste Bildqualität, aber die Datei wird sehr groß.</li> <li>• Diese Menüoption gilt für alle Scanfunktionen.</li> </ul>
<b>Text-Standard</b> 5–90	Legt die Qualität des Texts im Verhältnis zur Dateigröße und Bildqualität fest. <b>Hinweis:</b> Die Werksvorgabe lautet "75".
<b>Text oder Foto-Standard</b> 5–90	Legt die Qualität eines Texts oder Fotos im Verhältnis zur Dateigröße und Qualität fest. <b>Hinweis:</b> Die Werksvorgabe lautet "75".
<b>Foto-Standard</b> 5–90	Legt die Qualität eines Fotos im Verhältnis zur Dateigröße und Qualität fest. <b>Hinweis:</b> Die Werksvorgabe lautet "50".

Option	Beschreibung
<b>Mehrseitige TIFF-Bilder verwenden</b> Ein Aus	Ermöglicht die Auswahl zwischen ein- und mehrseitigen TIFF-Dateien. Bei mehrseitigen Scan-Aufträgen an den FTP-Server wird entweder eine TIFF-Datei erstellt, die alle Seiten enthält, oder es werden mehrere TIFF-Dateien mit einer Datei für jede Seite generiert.  <b>Hinweise:</b> <ul style="list-style-type: none"> <li>• Die Werksvorgabe lautet "Ein".</li> <li>• Diese Menüoption gilt für alle Scanfunktionen.</li> </ul>
<b>Dateiname</b>	Dient zum Angeben eines Basisdateinamens.  <b>Hinweis:</b> Dieser kann bis zu 53 Zeichen enthalten.
<b>Benutzerdefinierte Scans</b> Ein Aus	Kopiert ein Dokument mit unterschiedlichen Papierformaten in einem einzelnen Kopierauftrag.  <b>Hinweis:</b> Die Werksvorgabe lautet "Aus".
<b>Scanvorschau</b> Ein Aus	Gibt an, ob für Scanaufträge eine Vorschau auf dem Display angezeigt wird.  <b>Hinweis:</b> Die Werksvorgabe lautet "Aus".
<b>Hintergrund entfernen</b> -4 bis 4	Passt den sichtbaren Hintergrund in einer Kopie an.  <b>Hinweis:</b> Die Werksvorgabe lautet "0".
<b>Blindfarbenunterdrückung</b> Blindfarbenunterdrückung Keine Rot Grün Blau Standardschwellenwert Rot 0–255 Standardschwellenwert Grün 0–255 Standardschwellenwert Blau 0–255	Gibt an, welche Farbe beim Scannen unterdrückt wird, und passt die Einstellung für die einzelnen Farbschwellenwerte an.  <b>Hinweise:</b> <ul style="list-style-type: none"> <li>• Die Werksvorgabe für "Blindfarbenunterdrückung" lautet "Keine".</li> <li>• Die Werksvorgabe für jeden Schwellenwert lautet "128".</li> </ul>
<b>Kontrast</b> 0–5 Beste Einstellung: Inhalt	Gibt den Kontrast des gescannten Bildes an.  <b>Hinweis:</b> Die Werksvorgabe lautet "Beste Einstellung: Inhalt".
<b>Spiegelverkehrtes Dokument</b> Aus Ein	Erstellt ein spiegelverkehrtes Bild des Originaldokuments.  <b>Hinweis:</b> Die Werksvorgabe lautet "Aus".
<b>Negativbild</b> Aus Ein	Erstellt ein Negativbild des Originaldokuments.  <b>Hinweis:</b> Die Werksvorgabe lautet "Aus".
<b>Schattendetails</b> -4 bis 4	Passt die sichtbaren Schattendetails auf einem gescannten Bild an.  <b>Hinweis:</b> Die Werksvorgabe lautet "0".
<b>Kante zu Kante scannen</b> Aus Ein	Gibt an, ob das Originaldokument von Kante zu Kante gescannt wird.  <b>Hinweis:</b> Die Werksvorgabe lautet "Aus".

Option	Beschreibung
<b>Schärfe</b> 1–5	Passt den Schärfegrad eines gescannten Bilds an. <b>Hinweis:</b> Die Werksvorgabe lautet "3".
<b>Temperatur</b> -4 bis 4	Ermöglicht dem Benutzer die Erstellung von Ausdrucken mit "warmen" oder "kalten" Farben. "Kalte" Werte erzeugen eine mehr ins Blau gehende Ausgabe als der Standardwert, während "warme" Werte eine mehr ins Rot gehende Ausgabe als der Standardwert erzeugen.

## Druckeinstellungen

Option	Funktion
<b>Kopien</b> 1–999	Legt die Standardanzahl an Kopien für jeden Druckauftrag fest. <b>Hinweis:</b> Die Werksvorgabe lautet "1".
<b>Papierzuführung</b> Fach [x] Universalzuführung Papier manuell Briefumschlag manuell	Legt einen Standardpapiereinzug für alle Druckaufträge fest. <b>Hinweis:</b> Die Werksvorgabe lautet "Fach 1".
<b>Sortieren</b> (1,1,1) (2,2,2) (1,2,3) (1,2,3)	Stapelt die sortierten Seiten eines Druckauftrags, wenn mehrere Kopien gedruckt werden. <b>Hinweis:</b> Die Werksvorgabe lautet "(1,2,3) (1,2,3)".
<b>Seiten (Duplex)</b> Einseitig Beidseitig	Gibt an, ob nur eine oder beide Seiten eines Blatts bedruckt werden. <b>Hinweis:</b> Die Werksvorgabe lautet "Einseitig".
<b>Beidseitig binden</b> Lange Kante Kurze Kante	Legt die Bindung für beidseitig bedruckte Seiten im Verhältnis zur Seitenausrichtung fest. <b>Hinweise:</b> <ul style="list-style-type: none"> <li>Bei Auswahl von "Lange Kante" werden die Seiten an der langen Seitenkante gebunden (im Hochformat linke Kante, im Querformat obere Kante). Dies ist die Werksvorgabe.</li> <li>Bei Auswahl von "Kurze Kante" werden die Seiten an der kurzen Seitenkante gebunden (im Hochformat obere Kante, im Querformat linke Kante).</li> </ul>
<b>Papiersparmodus - Ausrichtung</b> Auto Querformat Hochformat	Legt die Ausrichtung eines Dokuments mit mehreren Seiten fest. <b>Hinweise:</b> <ul style="list-style-type: none"> <li>Die Werksvorgabe lautet "Auto".</li> <li>Diese Einstellung wirkt sich auf Druckaufträge aus, wenn der Wert der Einstellung des Papiersparmodus im selben Menü nicht auf "Aus" festgelegt ist.</li> </ul>
<b>Papiersparmodus</b> Aus 2 Seiten 3 Seiten 4 Seiten 6 Seiten 9 Seiten 12 Seiten 16 Seiten	Legen Sie fest, dass mehrere Seiten auf einer Seite eines Blattes gedruckt werden. <b>Hinweise:</b> <ul style="list-style-type: none"> <li>Die Werksvorgabe lautet "Aus".</li> <li>Die ausgewählte Zahl entspricht der Anzahl der Seiten, die auf einer Seite gedruckt werden sollen.</li> </ul>

Option	Funktion
<b>Papiersparmodus - Rand</b> Keiner Seitenrand drucken	Druckt einen Rahmen um jedes Seitenbild. <b>Hinweis:</b> Die Werksvorgabe lautet "Keiner".
<b>Papiersparmodus - Anordnung</b> Horizontal Umgekehrt horizontal Umgekehrt vertikal Vertikal	Druckt mehrseitige Bilder auf einer Seite des Papiers. <b>Hinweise:</b> <ul style="list-style-type: none"> <li>• Die Werksvorgabe lautet "Horizontal".</li> <li>• Die Position hängt von der Anzahl der Seiten sowie deren Ausrichtung (Hoch- oder Querformat) ab.</li> </ul>
<b>Trennseiten</b> Aus Zwischen Kopien Zwischen Aufträgen Zwischen Seiten	Legt fest, ob leere Trennseiten eingefügt werden. <b>Hinweise:</b> <ul style="list-style-type: none"> <li>• Die Werksvorgabe lautet "Aus".</li> <li>• "Zwischen Kopien" fügt ein leeres Blatt zwischen den einzelnen Exemplaren eines Druckauftrags ein, wenn "Sortieren" auf "(1,2,3) (1,2,3)" festgelegt ist. Wenn "Sortieren" auf "(1,1,1) (2,2,2)" festgelegt ist, wird eine leere Seite zwischen jedem Satz gedruckter Seiten eingefügt (alle Seiten 1, alle Seiten 2 usw.).</li> <li>• Bei Auswahl von "Zwischen Aufträgen" wird eine leere Seite zwischen den einzelnen Druckaufträgen eingefügt.</li> <li>• Bei Auswahl von "Zwischen Seiten" wird eine leere Seite nach jeder Seite des Druckauftrags eingefügt. Diese Einstellung ist hilfreich, wenn Sie Folien bedrucken oder Leerseiten in ein Dokument einfügen möchten.</li> </ul>
<b>Trennseitenquelle</b> Fach [x] Universalzuführung	Legt fest, aus welchem Papiereinzug die Trennseiten zugeführt werden. <b>Hinweis:</b> Die Werksvorgabe lautet "Fach 1".
<b>Leere Seiten</b> Nicht drucken Drucken	Legt fest, ob leere Seiten in einen Druckauftrag eingefügt werden. <b>Hinweis:</b> Die Werksvorgabe lautet "Nicht drucken".

## Druckeinstellungen

### Menü "Konfiguration"

Funktion	Funktion
<b>Druckersprache</b> PCL-Emulation PS-Emulation	Legt die Standarddruckersprache fest. <b>Hinweise:</b> <ul style="list-style-type: none"> <li>• Die Standarddruckersprache lautet "PS-Emulation".</li> <li>• Wird eine Druckersprache als Standard eingerichtet, so kann ein Software-Programm trotzdem Druckaufträge in einer anderen Druckersprache senden.</li> </ul>

Funktion	Funktion
<b>Druckauftrag wartet</b> Ein Aus	<p>Gibt an, dass Druckaufträge aufgrund von nicht verfügbaren Druckeroptionen oder benutzerdefinierten Einstellungen aus der Warteschlange gelöscht werden. Sie werden in einer anderen Warteschlange gespeichert, sodass andere Druckaufträge gedruckt werden können. Wenn die fehlenden Informationen oder Optionen verfügbar sind, werden die gespeicherten Aufträge gedruckt.</p> <p><b>Hinweise:</b></p> <ul style="list-style-type: none"> <li>• Die Werksvorgabe lautet "Aus".</li> <li>• Dieses Menü wird nur angezeigt, wenn eine ordnungsgemäß funktionierende Festplatte installiert ist. Dadurch wird sichergestellt, dass gespeicherte Aufträge nicht verloren gehen, wenn der Drucker nicht mehr mit Strom versorgt wird.</li> </ul>
<b>Druckbereich</b> Normal An Seite anpassen Ganze Seite	<p>Stellt den logischen und physischen bedruckbaren Bereich ein.</p> <p><b>Hinweise:</b></p> <ul style="list-style-type: none"> <li>• Die Werksvorgabe lautet "Normal". Wenn Sie versuchen, Daten im nicht bedruckbaren Bereich zu drucken, der durch den Druckbereich "Normal" definiert ist, schneidet der Drucker das Bild am Rand des Druckbereichs ab.</li> <li>• Bei "Ganze Seite" kann das Bild in den nicht bedruckbaren Bereich verschoben werden, der durch die Einstellung "Normal" definiert ist. Die Einstellung "Ganze Seite" wirkt sich nur auf Seiten aus, die unter Verwendung eines PCL 5e-Interpreters gedruckt werden. Sie hat keine Auswirkung auf Seiten, die mit dem PCL XL- oder PostScript-Interpreter gedruckt werden.</li> </ul>
<b>Laden in</b> RAM Flash Datenträger	<p>Legt den Speicherort für heruntergeladene Ressourcen fest.</p> <p><b>Hinweise:</b></p> <ul style="list-style-type: none"> <li>• Die Werksvorgabe lautet "RAM". "RAM" kann nur als temporäres Ladeziel verwendet werden.</li> <li>• Im Flash-Speicher oder auf einer Druckerfestplatte werden heruntergeladene Ressourcen permanent gespeichert. Heruntergeladene Ressourcen bleiben im Flash-Speicher oder auf der Festplatte erhalten, auch wenn der Drucker ausgeschaltet wird.</li> <li>• Dieses Menü wird nur angezeigt, wenn ein formatiertes, funktionierendes Flash-Laufwerk oder eine Druckerfestplatte installiert ist.</li> </ul>
<b>Ressour. speich.</b> Ein Aus	<p>Legt fest, wie der Drucker mit temporären Downloads (z. B. Schriftarten und Makros) im Arbeitsspeicher (RAM) verfährt, wenn ein Druckauftrag beim Drucker eingeht, für den der verfügbare Speicher nicht ausreicht.</p> <p><b>Hinweise:</b></p> <ul style="list-style-type: none"> <li>• Die Werksvorgabe lautet "Aus". Bei dieser Einstellung behält der Drucker die geladenen Ressourcen nur so lange, bis der Speicher anderweitig benötigt wird. Heruntergeladene Ressourcen werden dann zum Verarbeiten von Druckaufträgen gelöscht.</li> <li>• Bei der Einstellung "Ein" werden alle geladenen Ressourcen gespeichert, auch wenn die Druckersprache geändert oder der Drucker zurückgesetzt wird. Wenn der Druckerspeicher nicht ausreicht, wird die Meldung <b>Speicher voll [38]</b> angezeigt, und heruntergeladene Ressourcen werden nicht gelöscht.</li> </ul>
<b>Alle Druckaufträge drucken</b> Alphabetisch Ältester zuerst Letzter zuerst	<p>Legt die Reihenfolge fest, in der vertrauliche und angehaltene Druckaufträge gedruckt werden, wenn die Option "Gesamte Reihenfolge drucken" ausgewählt wurde.</p> <p><b>Hinweis:</b> Die Werksvorgabe lautet "Alphabetisch". Druckaufträge werden in der Regel in alphabetischer Reihenfolge an der Bedienerkonsole des Druckers angezeigt.</p>

## Menü "Papierausgabe"

Option	Funktion
<b>Seiten (Duplex)</b> Einseitig Beidseitig	Legt fest, ob der beidseitige Druck (Duplexdruck) als Standardeinstellung für alle Druckaufträge festgelegt wird. <b>Hinweise:</b> <ul style="list-style-type: none"> <li>• Die Werksvorgabe lautet "Einseitig".</li> <li>• Sie können beidseitigen Druck in der Druckersoftware festlegen.                Für Windows-Benutzer:                Klicken Sie auf <b>Datei &gt;Drucken</b> und dann auf <b>Eigenschaften, Voreinstellungen, Optionen</b> oder <b>Einrichtung</b>.                Für Macintosh-Benutzer:                Wählen Sie <b>Ablage &gt;Drucken</b> aus und passen Sie die Einstellungen im Druckdialogfeld und in den Einblendmenüs an.</li> </ul>
<b>Beidseitig binden</b> Lange Kante Kurze Kante	Legt die Bindung für beidseitig bedruckte Seiten im Verhältnis zur Seitenausrichtung fest. <b>Hinweise:</b> <ul style="list-style-type: none"> <li>• Die Werksvorgabe lautet "Lange Kante". Dabei wird davon ausgegangen, dass die Seiten an der langen Seitenkante gebunden werden (im Hochformat linke Kante, im Querformat obere Kante).</li> <li>• Bei "Kurze Kante" wird davon ausgegangen, dass die Seiten an der kurzen Seitenkante gebunden werden (im Hochformat obere Kante, im Querformat linke Kante).</li> </ul>
<b>Kopien</b> 1–999	Legt die Standardanzahl an Kopien für jeden Druckauftrag fest. <b>Hinweis:</b> Die Werksvorgabe lautet "1".
<b>Leere Seiten</b> Nicht drucken Drucken	Legt fest, ob leere Seiten in einen Druckauftrag eingefügt werden. <b>Hinweis:</b> Die Werksvorgabe lautet "Nicht drucken".
<b>Sortieren</b> (1,1,1) (2,2,2) (1,2,3) (1,2,3)	Stapelt die sortierten Seiten eines Druckauftrags, wenn mehrere Kopien gedruckt werden. <b>Hinweis:</b> Die Werksvorgabe lautet "(1,2,3) (1,2,3)".
<b>Trennseiten</b> Aus Zwischen Kopien Zwischen Aufträgen Zwischen Seiten	Legt fest, ob leere Trennseiten eingefügt werden. <b>Hinweise:</b> <ul style="list-style-type: none"> <li>• Die Werksvorgabe lautet "Aus".</li> <li>• "Zwischen Kopien" fügt ein leeres Blatt zwischen den einzelnen Exemplaren eines Druckauftrags ein, wenn "Sortieren" auf "(1,2,3) (1,2,3)" festgelegt ist. Wenn "Sortieren" auf "(1,1,1) (2,2,2)" festgelegt ist, wird eine leere Seite zwischen jedem Satz gedruckter Seiten eingefügt (alle Seiten 1, alle Seiten 2 usw.).</li> <li>• Bei Auswahl von "Zwischen Aufträgen" wird eine leere Seite zwischen den einzelnen Druckaufträgen eingefügt.</li> <li>• Bei Auswahl von "Zwischen Seiten" wird eine leere Seite nach jeder Seite eines Druckauftrags eingefügt. Diese Einstellung ist hilfreich, wenn Sie Folien bedrucken oder Leerseiten in ein Dokument einfügen möchten.</li> </ul>
<b>Trennseitenzufuhr</b> Fach [x] Universalzuführung	Legt fest, aus welchem Papiereinzug die Trennseite zugeführt wird. <b>Hinweis:</b> Die Werksvorgabe lautet "Fach 1" (Standardfach).

Option	Funktion
<b>Papiersparmodus</b> Aus 2 Seiten 3 Seiten 4 Seiten 6 Seiten 9 Seiten 12 Seiten 16 Seiten	Drucken Sie mehrere Seiten auf einem Blatt Papier. <b>Hinweise:</b> <ul style="list-style-type: none"> <li>• Die Werksvorgabe lautet "Aus".</li> <li>• Nachdem die Anzahl der Seiten pro Blatt ausgewählt wurde, wird jede Seite so skaliert, dass die gewünschte Anzahl von Seiten auf dem Blatt angezeigt werden kann.</li> </ul>
<b>Papiersparmodus - Anordnung</b> Horizontal Umgekehrt horizontal Umgekehrt vertikal Vertikal	Gibt die Reihenfolge an, in der Seiten bei Verwendung von "Papier sparen" auf einem einzelnen Blatt gedruckt werden. <b>Hinweise:</b> <ul style="list-style-type: none"> <li>• Die Werksvorgabe lautet "Horizontal".</li> <li>• Die Position hängt von der Anzahl der Seitenbilder sowie deren Ausrichtung (Hoch- oder Querformat) ab.</li> </ul>
<b>Papiersparmodus - Ausrichtung</b> Auto Querformat Hochformat	Gibt die Ausrichtung an, in der Seiten auf einem einzelnen Blatt gedruckt werden. <b>Hinweis:</b> Die Werksvorgabe lautet "Auto". Der Drucker wählt zwischen Hochformat und Querformat aus.
<b>Papiersparmodus - Rand</b> Keiner Seitenrand drucken	Druckt bei Verwendung des Papiersparmodus einen Rahmen. <b>Hinweis:</b> Die Werksvorgabe lautet "Keiner".

## Menü "Qualität"

Funktion	Funktion
<b>Auflösung</b> 300 dpi 600 dpi 1200 dpi 1200 Bildqualität 2400 Bildqualität	Gibt die Auflösung der Druckausgabe in Punkt pro Zoll an. <b>Hinweis:</b> Die Standardauflösung ist 600 dpi.
<b>Pixel-Erhöhung</b> Aus Schriften Horizontal Vertikal Beide Richtungen Isoliert	Ermöglicht für ein klareres Druckbild das Drucken von mehr Pixeln in Gruppen, um so Bilder horizontal oder vertikal zu vergrößern oder Schriftarten zu vergrößern. <b>Hinweis:</b> Die Werksvorgabe lautet "Aus".
<b>Tonerauftrag</b> 1 bis 10	Hellt die Druckausgabe auf oder dunkelt sie ab. <b>Hinweise:</b> <ul style="list-style-type: none"> <li>• Die Werksvorgabe lautet "8".</li> <li>• Durch Auswahl eines niedrigeren Werts kann Toner eingespart werden.</li> </ul>

Funktion	Funktion
<b>Feine Linien verbessern</b> Ein Aus	Aktivierung eines Druckmodus, der besonders für Dateien wie Bauzeichnungen, Landkarten, Schaltpläne und Ablaufdiagramme geeignet ist. <b>Hinweise:</b> <ul style="list-style-type: none"> <li>Die Werksvorgabe lautet "Aus".</li> <li>Sie können diese Option in der Druckersoftware festlegen. Windows-Benutzer klicken auf <b>Datei &gt;Drucken</b> und dann auf <b>Eigenschaften, Voreinstellungen, Optionen</b> oder <b>Einrichtung</b>. Macintosh-Benutzer wählen <b>Ablage &gt;Drucken</b> und passen die Einstellungen im Druckdialogfeld und in den Einblendmenüs an.</li> <li>Um diese Option über den Embedded Web Server einzustellen, geben Sie die IP-Adresse des Netzwerkdruckers in das Webbrowser-Adressfeld ein.</li> </ul>
<b>Grauanpassung</b> Automatisch Aus	Automatische Anpassung der für Bilder angewendeten Kontrastverbesserung. <b>Hinweis:</b> Die Werksvorgabe lautet "Auto".
<b>Helligkeit</b> -6 bis 6	Passt die Druckausgabe durch Aufhellen oder Abdunkeln an. Durch eine Aufhellung der Ausgabe kann Toner eingespart werden. <b>Hinweis:</b> Die Werksvorgabe lautet "0".
<b>Kontrast</b> 0 – 5	Passt den Kontrast gedruckter Objekte an. <b>Hinweis:</b> Die Werksvorgabe lautet "0".

## Auftragsabrechnung (Menü)

**Hinweis:** Diese Menüoption wird nur angezeigt, wenn eine formatierte und ordnungsgemäß funktionierende Druckerfestplatte installiert ist. Stellen Sie sicher, dass die Druckerfestplatte nicht schreibgeschützt bzw. lese-/schreibgeschützt ist.

Funktion	Funktion
<b>Auftragsabrechnungsprotokoll</b> Aus Ein	Legt fest, ob der Drucker ein Protokoll der empfangenen Druckaufträge erstellt. <b>Hinweis:</b> Die Werksvorgabe lautet "Aus".
<b>Dienstprogramme für die Auftragsabrechnung</b>	Ermöglicht das Drucken und Löschen von Protokolldateien oder das Exportieren dieser Dateien auf ein Flash-Laufwerk.
<b>Intervall für Abrechnungsprotokoll</b> Wöchentlich Monatlich	Legt fest, wie oft eine Protokolldatei erstellt wird. <b>Hinweis:</b> Die Werksvorgabe lautet "Monatlich".
<b>Protokollaktion am Ende des Intervalls</b> Keine Aktuelles Protokoll per E-Mail senden Aktuelles Protokoll per E-Mail senden und löschen Aktuelles Protokoll auf Webseite stellen Akt. Protokoll auf Webseite stellen und löschen	Legt fest, wie der Drucker reagiert, wenn der Intervallschwellenwert überschritten wird. <b>Hinweis:</b> Die Werksvorgabe lautet "Keine".
<b>Festplatte fast voll</b> Aus 1 – 99	Gibt die maximale Größe der Protokolldatei an, bevor der Drucker die Aktion "Festplatte fast voll" ausführt. <b>Hinweis:</b> Die Werksvorgabe lautet "5".



Funktion	Funktion
<b>Aktion "Festplatte fast voll"</b> Keine Aktuelles Protokoll per E-Mail senden Aktuelles Protokoll per E-Mail senden und löschen Ältestes Protokoll per E-Mail senden und löschen Aktuelles Protokoll auf Webseite stellen Akt. Protokoll auf Webseite stellen und löschen Ältestes Protokoll auf Webseite stellen u. löschen Aktuelles Protokoll löschen Ältestes Protokoll löschen Alle Protokolle löschen Alle außer aktuelles Protokoll löschen	Legt fest, wie der Drucker reagiert, wenn die Druckerfestplatte fast voll ist. <b>Hinweise:</b> <ul style="list-style-type: none"> <li>Die Werksvorgabe lautet "Keine".</li> <li>Der unter "Festplatte fast voll" definierte Wert legt fest, wann die Aktion ausgeführt wird.</li> </ul>
<b>Akt. beleg. Festp.</b> Keine Aktuelles Protokoll per E-Mail senden und löschen Ältestes Protokoll per E-Mail senden und löschen Akt. Protokoll auf Webseite stellen und löschen Ältestes Protokoll auf Webseite stellen u. löschen Aktuelles Protokoll löschen Ältestes Protokoll löschen Alle Protokolle löschen Alle außer aktuelles Protokoll löschen	Legt fest, wie der Drucker reagiert, wenn die Festplattenauslastung den Maximalwert (100 MB) erreicht. <b>Hinweis:</b> Die Werksvorgabe lautet "Keine".
<b>URL zum Bereitstellen von Protokollen</b>	Legt fest, wo der Drucker Auftragsabrechnungsprotokolle bereitstellt.
<b>E-Mail-Adresse zum Senden von Protokollen</b>	Gibt die E-Mail-Adresse an, an die der Drucker Auftragsabrechnungsprotokolle sendet.
<b>Prot.-Datei-Präfix</b>	Gibt das gewünschte Präfix für den Protokolldateinamen an. <b>Hinweis:</b> Der im Menü "TCP/IP" definierte aktuelle Hostname wird als Standardpräfix für die Protokolldatei verwendet.

## Menü "Dienstprogramme"

Option	Funktion
<b>Angeh. Aufträge entfernen</b> Vertraulich Angehalten Nicht wiederhergest. Alle	Löscht vertrauliche und angehaltene Aufträge von der Druckerfestplatte. <b>Hinweise:</b> <ul style="list-style-type: none"> <li>Die Auswahl einer Einstellung wirkt sich nur die Druckaufträge aus, die im Drucker gespeichert sind. Lesezeichen, Druckaufträge auf Flash-Laufwerken und andere angehaltene Aufträge sind nicht betroffen.</li> <li>Bei Auswahl von "Nicht wiederhergest." werden alle Aufträge des Typs "Drucken und Zurückhalten", die <i>nicht</i> von der Druckerfestplatte oder dem Arbeitsspeicher wiederhergestellt wurden, gelöscht.</li> </ul>

Option	Funktion
<b>Flash formatieren</b> Ja Nein	Formatiert den Flash-Speicher. <b>Warnung - Mögliche Schäden:</b> Schalten Sie keinesfalls den Drucker aus, während der Flash-Speicher formatiert wird. <b>Hinweise:</b> <ul style="list-style-type: none"> <li>• Bei Auswahl von "Ja" werden alle Daten auf der Flash-Speicherkarte gelöscht.</li> <li>• Mit "Nein" wird die Anforderung zur Formatierung abgebrochen.</li> <li>• Der Begriff "Flash-Speicher" bezieht sich auf Speicherkapazität, die dem Drucker durch die Installation einer Flash-Speicherkarte hinzugefügt wird.</li> <li>• Die Flash-Speicherkarte darf nicht schreib- oder lese-/schreibgeschützt sein.</li> <li>• Diese Menüoption wird nur angezeigt, wenn eine ordnungsgemäß funktionierende Flash-Speicherkarte installiert ist.</li> </ul>
<b>Downloads auf Festplatte löschen</b> Jetzt löschen Nicht löschen	Löscht alle auf der Druckerfestplatte gespeicherten Downloads sowie alle angehaltenen, zwischengespeicherten und geparkten Aufträge. <b>Hinweise:</b> <ul style="list-style-type: none"> <li>• Durch "Jetzt löschen" wird der Drucker so eingestellt, dass die Downloads gelöscht werden und nach dem Löschen auf dem Display wieder der ursprüngliche Bildschirm angezeigt wird.</li> <li>• Durch "Nicht löschen" wird auf dem Display von Druckermodellen mit Touchscreen wieder das Hauptmenü "Dienstprogramme" angezeigt. Wird "Nicht löschen" auf Druckermodellen ohne Touchscreen aktiviert, wird nach dem Löschen wieder der ursprüngliche Bildschirm auf dem Druckerdisplay angezeigt.</li> </ul>
<b>Hex Trace aktivieren</b>	Hilft bei der Ermittlung der Ursache von Problemen bei Druckaufträgen. <b>Hinweise:</b> <ul style="list-style-type: none"> <li>• Wenn diese Option aktiviert ist, werden alle an den Drucker gesendeten Daten in Hexadezimal- und Zeichendarstellung gedruckt und keine SteuerCodes ausgeführt.</li> <li>• Um den Hex Trace-Modus zu beenden oder zu deaktivieren, schalten Sie den Drucker aus oder setzen ihn zurück.</li> </ul>
<b>Deckungsabschätzung</b> Aus Ein	Bietet eine Schätzung der prozentualen Tonerdeckungsmenge auf einer Seite. Die Schätzung wird am Ende eines Druckauftrags auf einer separaten Seite gedruckt. <b>Hinweis:</b> Die Werksvorgabe lautet "Aus".

## Menü "XPS"

Option	Funktion
<b>Fehlerseiten drucken</b> Aus Ein	Druckt einen Bericht mit Informationen über die Fehler sowie die XML-Auszeichnungsfehler. <b>Hinweis:</b> Die Werksvorgabe lautet "Aus".

## Menü "PDF"

Option	Funktion
<b>Größe anpassen</b> Ja Nein	Passt die Seite an das ausgewählte Papierformat an. <b>Hinweis:</b> Die Werksvorgabe lautet "No" (Nein).

Option	Funktion
<b>Anmerkungen</b> Nicht drucken Drucken	Druckt Anmerkungen in einer PDF-Datei. <b>Hinweis:</b> Die Werksvorgabe lautet "Nicht drucken".

## Menü "PostScript"

Funktion	Funktion
<b>PS-Fehler drucken</b> Ein Aus	Druckt eine Seite mit der Definition des PostScript-Fehlers. <b>Hinweis:</b> Die Werksvorgabe lautet "Aus".
<b>PS-Startmodus sperren</b> Ein Aus	Deaktiviert die SysStart-Datei. <b>Hinweis:</b> Die Werksvorgabe lautet "Aus".
<b>Schriftpriorität</b> Resident Flash/Datenträger	Festlegen der Reihenfolge, in der Schriftarten gesucht werden. <b>Hinweise:</b> <ul style="list-style-type: none"> <li>• Die Werksvorgabe lautet "Resident".</li> <li>• Dieses Menüelement ist nur verfügbar, wenn eine ordnungsgemäß funktionierende und formatierte Flash-Speicherkarte oder Druckerfestplatte installiert ist.</li> <li>• Die Flash-Speicherkarte bzw. die Druckerfestplatte darf nicht schreib- oder lese-/schreibgeschützt bzw. durch ein Kennwort geschützt sein.</li> <li>• Für die Job-Puffergröße muss ein anderer Wert als "100 %" eingestellt sein.</li> </ul>

## Menü "PCL-Emulation"

Funktion	Funktion
<b>Schriftartquelle</b> Resident Datenträger Herunterladen Flash Alle	Gibt die Schriftarten an, die im Menü "Schriftartname" angezeigt werden. <b>Hinweise:</b> <ul style="list-style-type: none"> <li>• Die Werksvorgabe lautet "Resident". "Resident" zeigt alle Schriftarten an, die werkseitig in den Arbeitsspeicher (RAM) des Druckers geladen wurden.</li> <li>• Die Einstellungen "Flash-Speicher" und "Festplatte" zeigen alle in der jeweiligen Option geladenen Schriftarten an.</li> <li>• Die Flash-Option muss ordnungsgemäß formatiert sein und darf nicht schreibgeschützt, lese-/schreibgeschützt oder kennwortgeschützt sein.</li> <li>• Mit der Option "Herunterladen" werden alle in den RAM geladenen Schriftarten angezeigt.</li> <li>• Mit der Option "Alle" werden alle für die einzelnen Optionen verfügbaren Schriftarten angezeigt.</li> </ul>
<b>Schriftartname</b> Courier 10	Identifizieren einer bestimmten Schriftart und deren Speicherort. <b>Hinweis:</b> Die Werksvorgabe lautet "Courier 10". Mit "Courier 10" werden der Schriftartname, die Schrift-ID sowie der Speicherort im Drucker angezeigt. Die Abkürzungen für die Schriftartquelle sind "R" für "Resident", "F" für "Flash-Speicher", "K" für "Festplatte" und "D" für "Herunterladen".

Funktion	Funktion
<b>Zeichensatz</b> 10U PC-8 12U PC-850	Festlegen des Zeichensatzes für die einzelnen Schriftartnamen. <b>Hinweise:</b> <ul style="list-style-type: none"> <li>• Die Werksvorgabe in den USA lautet "10U PC-8". Die internationale Werksvorgabe lautet "12UPC -850".</li> <li>• Unter Zeichensatz versteht man einen Satz von alphabetischen und numerischen Zeichen, Interpunktionszeichen und Sonderzeichen. Zeichensätze unterstützen die verschiedenen Anforderungen für Texte in verschiedenen Sprachen oder für bestimmte Fachgebiete, wie z. B. mathematische Symbole für wissenschaftliche Texte. Es werden nur die unterstützten Zeichensätze angezeigt.</li> </ul>
<b>PCL-Emulation Konfig.</b> Punktgröße 1,00 bis 1008,00	Ändern der Punktgröße für skalierbare typografische Schriftarten. <b>Hinweise:</b> <ul style="list-style-type: none"> <li>• Die Werksvorgabe lautet "12".</li> <li>• Mit der Punktgröße wird die Höhe der Zeichen der Schriftart angegeben. Ein Punkt entspricht etwa 0,014 Zoll.</li> <li>• Die Punktgröße kann in Schritten von 0,25-Punkt erhöht oder verringert werden.</li> </ul>
<b>PCL-Emulation Konfig.</b> Teilung 0.08–100	Legt die Teilung der Schriftart für skalierbare Schriftarten mit einheitlichem Zeichenabstand fest. <b>Hinweise:</b> <ul style="list-style-type: none"> <li>• Die Werksvorgabe lautet "10".</li> <li>• Die Teilung bezieht sich auf die Anzahl der Zeichen mit festem Abstand pro Zoll (cpi, characters per inch).</li> <li>• Die Teilung kann in Schritten von 0,01-cpi erhöht oder verringert werden.</li> <li>• Für nicht skalierbare Schriftarten mit einheitlichem Zeichenabstand wird die Teilung zwar auf dem Bedienfeld angezeigt, kann aber nicht geändert werden.</li> </ul>
<b>PCL-Emulation Konfig.</b> Ausrichtung Hochformat Querformat	Festlegen der Ausrichtung von Text und Grafiken auf der Seite. <b>Hinweise:</b> <ul style="list-style-type: none"> <li>• Die Werksvorgabe lautet "Hochformat". Mit der Option "Hochformat" werden Text und Grafiken parallel zur kurzen Kante der Seite gedruckt.</li> <li>• Mit der Option "Querformat" werden Text und Grafiken parallel zur langen Kante der Seite gedruckt.</li> </ul>
<b>PCL-Emulation Konfig.</b> Zeilen pro Seite 1–255	Gibt an, wie viele Zeilen auf den einzelnen Seiten gedruckt werden. <b>Hinweise:</b> <ul style="list-style-type: none"> <li>• Die Werksvorgabe in den USA lautet "60". Die internationale Standardeinstellung lautet "64".</li> <li>• Der Drucker legt den Abstand zwischen den einzelnen Zeilen basierend auf den Einstellungen für "Zeilen pro Seite", "Papierformat" und "Ausrichtung" fest. Wählen Sie das gewünschte Papierformat und die Ausrichtung, bevor Sie "Zeilen pro Seite" festlegen.</li> </ul>
<b>PCL-Emulation Konfig.</b> A4-Breite 198 mm 203 mm	Einstellen des Druckers auf Papier im A4-Format. <b>Hinweise:</b> <ul style="list-style-type: none"> <li>• Die Werksvorgabe lautet "198 mm".</li> <li>• Mit der Einstellung "203-mm" wird die Breite der Seite so eingestellt, dass das Drucken von 80 Zeichen mit einer Teilung von 10 möglich ist.</li> </ul>

Funktion	Funktion
<b>PCL-Emulation Konfig.</b> Auto WR nach ZV Ein Aus	Hiermit wird festgelegt, ob der Drucker nach einem Zeilenvorschub (ZV) automatisch einen Wagenrücklauf (WR) durchführen soll. <b>Hinweis:</b> Die Werksvorgabe lautet "Aus".
<b>PCL-Emulation Konfig.</b> Auto ZV nach WR Ein Aus	Hiermit wird festgelegt, ob der Drucker nach einem Wagenrücklauf (WR) automatisch einen Zeilenvorschub (ZV) durchführen soll. <b>Hinweis:</b> Die Werksvorgabe lautet "Aus".
<b>Fachumkehrung</b> Uni.Zuf.-Zuordnung Aus Keine 0-199 Fach [x] Zuordnung Aus Keine 0-199 Man.Pap.-Zuordnung Aus Keine 0-199 Man. Briefumschlag-Zuordn. Aus Keine 0-199	Konfigurieren des Druckers für die Zusammenarbeit mit Druckersoftware oder Programmen, die andere Zuordnungen von Zuführungen und Papierfächern verwenden. <b>Hinweise:</b> <ul style="list-style-type: none"> <li>• Die Werksvorgabe lautet "Aus".</li> <li>• Mit der Einstellung "Keine" ignoriert die Zuführung den Befehl "Papierzuführung auswählen". Diese Option wird nur angezeigt, wenn sie vom PCL 5e-Interpreter ausgewählt wird.</li> <li>• Mit der Einstellung "0-199" wird eine benutzerdefinierte Einstellung zugewiesen.</li> </ul>
<b>Fachumkehrung</b> Werksvorgaben anzeigen Uni.Zuf. Vorgabe = 8 Fach 1 Vorgabe = 1 Fach 4 Vorgabe = 1 Fach 5 Vorgabe = 1 Fach 20 Vorgabe = 1 Fach 21 Vorgabe = 1 Brief Vorgabe = 6 MPap Vorgabe = 2 MBrf Vorgabe = 3	Anzeige der Werksvorgabe für jedes Fach bzw. jede Zuführung.
<b>Fachumkehrung</b> Standardeinstellungen wiederherstellen Ja Nein	Zurücksetzen aller Fächer und Zuführungen auf die Werksvorgaben.

## Menü "HTML"

Option		Funktion
<b>Schriftartname</b>	Joanna MT	Stellt die Standardschriftart für HTML-Dokumente ein. <b>Hinweis:</b> In HTML-Dokumenten, für die keine Schriftart festgelegt wurde, wird Times verwendet.
Albertus MT	Letter Gothic	
Antique Olive	Lubalin Graph	
Apple Chancery	Marigold	
Arial MT	MonaLisa Recut	
Avant Garde	Monaco	
Bodoni	New CenturySbk	
Bookman	New York	
Chicago	Optima	
Clarendon	Oxford	
Cooper Black	Palatino	
Copperplate	StempelGaramond	
Coronet	Taffy	
Courier	Times	
Eurostile	TimesNewRoman	
Garamond	Univers	
Geneva	Zapf Chancery	
Gill Sans	NewSansMTCS	
Goudy	NewSansMTCT	
Helvetica	New SansMTJA	
Hoefler Text	NewSansMTKO	
Intl CG Times		
Intl Courier		
Intl Univers		

Option	Funktion
<b>Schriftgröße</b> 1-255 pt	Legt die Standardschriftgröße für HTML-Dokumente fest. <b>Hinweise:</b> <ul style="list-style-type: none"> <li>• Die Werksvorgabe lautet "12 pt".</li> <li>• Die Schriftgröße kann in Schritten von 1-Punkt erhöht werden.</li> </ul>
<b>Skalieren</b> 1-400%	Skaliert die Standardschriftart für HTML-Dokumente. <b>Hinweise:</b> <ul style="list-style-type: none"> <li>• Die Werksvorgabe lautet "100 %".</li> <li>• Die Skalierung kann in Schritten von 1 % erhöht werden.</li> </ul>
<b>Ausrichtung</b> Hochformat Querformat	Legt die Seitenausrichtung für HTML-Dokumente fest. <b>Hinweis:</b> Die Werksvorgabe lautet "Hochformat".
<b>Randgröße</b> 8-255 mm	Legt den Seitenrand für HTML-Dokumente fest. <b>Hinweise:</b> <ul style="list-style-type: none"> <li>• Die Werksvorgabe lautet "19 mm".</li> <li>• Die Randgröße kann in Schritten von 1 mm erhöht werden.</li> </ul>

Option	Funktion
<b>Hintergrund</b> Nicht drucken Drucken	Legt fest, ob Hintergründe in HTML-Dokumenten gedruckt werden sollen. <b>Hinweis:</b> Die Werksvorgabe lautet "Drucken".

## Menü "Bild"

Option	Funktion
<b>Automatisch anpassen</b> Ein Aus	Wählt die optimalen Werte für Papierformat, Skalierung und Ausrichtung aus. <b>Hinweis:</b> Die Werksvorgabe lautet "Ein". Durch diese Einstellung werden die Skalierungs- und Ausrichtungseinstellungen für einige Bilder außer Kraft gesetzt.
<b>Umkehren</b> Ein Aus	Invertiert Schwarzweißbilder. <b>Hinweise:</b> <ul style="list-style-type: none"> <li>• Die Werksvorgabe lautet "Aus".</li> <li>• Diese Einstellung kann bei GIF- oder JPEG-Grafiken nicht verwendet werden.</li> </ul>
<b>Skalierung</b> Oben links verankern Beste Anpassung Mittig verankern Höhe/Breite anpassen Höhe anpassen Breite anpassen	Skaliert das Bild in Anpassung an das ausgewählte Papierformat. <b>Hinweise:</b> <ul style="list-style-type: none"> <li>• Die Werksvorgabe lautet "Beste Anpassung".</li> <li>• Wenn die Option "Autom. anpassen" auf "Ein" gesetzt ist, wird als Skalierung automatisch "Beste Anpassung" festgelegt.</li> </ul>
<b>Ausrichtung</b> Hochformat Querformat Umgekehrtes Hochformat Umgekehrtes Querformat	Legt die Bildausrichtung fest. <b>Hinweis:</b> Die Werksvorgabe lautet "Hochformat".

## Menü "Hilfe"

Das Menü "Hilfe" besteht aus einer Anzahl von Hilfeseiten, die im Multifunktionsdrucker (MFP) als PDF-Dateien gespeichert sind. Sie enthalten Informationen zur Verwendung des Druckers sowie zum Ausführen verschiedener Aufgaben, wie Kopieren, Scannen und Faxen.

Die Hilfeseiten in den Sprachen Englisch, Französisch, Deutsch und Spanisch sind im Drucker gespeichert.

Menüeintrag	Beschreibung
Alle Anleitungen drucken	Druckt alle Anleitungen.
Anleitung zum Kopieren	Enthält Informationen zum Erstellen von Kopien und Ändern von Einstellungen
E-Mail-Anleitung	Enthält Informationen zum Versenden von E-Mails unter Verwendung von Adressen, Kurzwahlnummern oder des Adressbuchs sowie zum Ändern von Einstellungen
Fax-Anleitung	Enthält Informationen zum Versenden von Faxen unter Verwendung von Faxnummern, Kurzwahlnummern oder des Adressbuchs sowie zum Ändern von Einstellungen

Menüeintrag	Beschreibung
FTP-Anleitung	Enthält Informationen zum direkten Scannen von Dokumenten auf einen FTP-Server unter Verwendung einer FTP-Adresse, von Kurzwahlnummern oder des Adressbuchs sowie zum Ändern von Einstellungen
Anleitung für Druckdefekte	Enthält Tipps zum Beheben sich wiederholender Fehler auf Kopien oder Ausdrucken
Informationsanleitung	Enthält Tipps zum Ermitteln weiterer Informationen



# Geld sparen und die Umwelt schützen

## Einsparen von Papier und Toner

Untersuchungen haben gezeigt, dass 80 % der CO<sub>2</sub>-Bilanz eines Druckers auf den Papierverbrauch zurückzuführen sind. Die können die CO<sub>2</sub>-Bilanz erheblich reduzieren, indem Sie Recycling-Papier verwenden und beispielsweise beide Seiten des Papiers bedrucken oder mehrere Seiten eines Dokuments auf ein einziges Blatt Papier drucken.

Weitere Informationen zum Einsparen von Papier und Energie finden Sie im Abschnitt "[Verwenden des Eco-Mode](#)" auf [Seite 230](#).

## Verwenden von Recycling-Papier

Verwendung von Recycling-Papier, das speziell für Laser-/LED-Drucker hergestellt wird, wird unterstützt. Informationen darüber, welches Recyclingpapier für Ihren Drucker geeignet ist, finden Sie unter "[Verwenden von Recyclingpapier und anderen Papieren](#)" auf [Seite 83](#).

## Einsparen von Verbrauchsmaterial

### Beide Seiten des Papiers verwenden

Wenn Ihr Druckermodell beidseitiges Drucken unterstützt, können Sie festlegen, ob auf eine oder auf beide Seiten des Papiers gedruckt wird.

#### Hinweise:

- Beidseitiges Drucken ist die Standardeinstellung im Druckertreiber.
- Eine vollständige Liste der unterstützten Produkte und Länder finden Sie unter [www.dell.com/support](http://www.dell.com/support).

### Mehrere Seiten auf ein Blatt bringen

Sie können bis zu 16 aufeinander folgende Seiten eines mehrseitigen Dokuments auf eine Seite eines einzelnen Blatts drucken, indem Sie für den Druckauftrag eine Einstellung aus dem Bereich "Mehrseitendruck (N Seiten)" auswählen.

### Den ersten Entwurf genau prüfen

Gehen Sie wie folgt vor, bevor Sie mehrere Kopien eines Dokuments ausdrucken:

- Nutzen Sie die Preview-Funktion, um zu sehen, wie das Dokument aussieht, bevor Sie es ausdrucken.
- Drucken Sie zunächst eine Kopie des Dokuments, und prüfen Sie, ob Inhalt und Format korrekt sind.

### Papierstaus vermeiden

Stellen Sie das Papierformat und die Papiersorte richtig ein, um Papierstaus zu vermeiden. Weitere Informationen finden Sie unter "[Vermeiden von Papierstaus](#)" auf [Seite 255](#).

## Energieeinsparung

### Verwenden des Eco-Mode

1 Öffnen Sie einen Webbrowser und geben Sie die IP-Adresse des Druckers in das Adressfeld ein.

**Hinweise:**

- Zeigen Sie die IP-Adresse des Druckers auf dem Startbildschirm des Druckers an. Die IP-Adresse wird in vier Zahlengruppen angezeigt, die durch Punkte voneinander abgetrennt sind. Beispiel: 123.123.123.123.
- Wenn Sie einen Proxyserver verwenden, deaktivieren Sie ihn vorübergehend, um die Webseite ordnungsgemäß zu laden.

2 Klicken Sie auf **Einstellungen >Allgemeine Einstellungen >Eco-Mode > Einstellung auswählen**

Option	Funktion
Aus	Die Werksvorgaben für den Eco-Mode werden verwendet. "Aus" unterstützt die Leistungsangaben des Druckers.
Energie	Spart Energie, besonders wenn der Drucker inaktiv ist. <ul style="list-style-type: none"> <li>• Der Motor des Druckwerks wird erst gestartet, wenn der Drucker druckbereit ist. Es kann zu einer kurzen Verzögerung beim Drucken der ersten Seiten kommen.</li> <li>• Der Drucker wechselt in den Energiesparmodus, nachdem er eine Minute lang inaktiv war.</li> </ul>
Energie/Papier	Alle Einstellungen für den Modus "Energie" und "Papier" werden verwendet.
Normalpapier	<ul style="list-style-type: none"> <li>• Aktiviert den automatischen beidseitigen Druck (Duplex).</li> <li>• Deaktiviert das Drucken von Protokollen.</li> </ul>

3 Klicken Sie auf **Übernehmen**.

### Verringern der Geräusentwicklung

Aktivieren Sie "Stiller Modus", um die Geräusentwicklung beim Drucken zu reduzieren.

1 Öffnen Sie einen Webbrowser, und geben Sie die IP-Adresse des Druckers in das Adressfeld ein.

**Hinweise:**

- Zeigen Sie die IP-Adresse des Druckers auf dem Startbildschirm des Druckers an. Die IP-Adresse wird in vier Zahlengruppen angezeigt, die durch Punkte voneinander abgetrennt sind. Beispiel: 123.123.123.123.
- Wenn Sie einen Proxyserver verwenden, deaktivieren Sie ihn vorübergehend, um die Webseite ordnungsgemäß zu laden.

2 Klicken Sie auf **Einstellungen >Allgemeine Einstellungen >Stiller Modus > Einstellung auswählen**

Option	Funktion
"Ein"	Verringert die Geräuschentwicklung. <b>Hinweise:</b> <ul style="list-style-type: none"> <li>• Druckaufträge werden mit verminderter Geschwindigkeit verarbeitet.</li> <li>• Der Motor des Druckwerks wird erst gestartet, wenn ein Dokument druckbereit ist. Es kommt zu einer kurzen Verzögerung beim Drucken der ersten Seite.</li> </ul>
Aus	Verwendet die Werksvorgaben. <b>Hinweis:</b> Diese Einstellung unterstützt die Leistungsangaben des Druckers.

**3** Klicken Sie auf **Übernehmen**.

## Anpassen des Energiesparmodus

Sie können Energie sparen, indem Sie die Anzahl der Minuten verringern, die vergehen sollen, bis der Drucker in den Energiesparmodus übergeht.

Wählen Sie eine Zeit zwischen 1 und 120 Minuten aus. Die Werksvorgabe lautet 30 Minuten.

### Verwendung des Embedded Web Server

**1** Öffnen Sie einen Webbrowser, und geben Sie die IP-Adresse des Druckers in das Adressfeld ein.

**Hinweise:**

- Zeigen Sie die IP-Adresse des Druckers auf dem Startbildschirm des Druckers an. Die IP-Adresse wird in vier Zahlengruppen angezeigt, die durch Punkte voneinander abgetrennt sind. Beispiel: 123.123.123.123.
- Wenn Sie einen Proxyserver verwenden, deaktivieren Sie ihn vorübergehend, um die Webseite ordnungsgemäß zu laden.

**2** Klicken Sie auf **Einstellungen >Allgemeine Einstellungen >Zeitsperren**.

**3** Geben Sie im Feld "Energiesparmodus" die Anzahl der Minuten ein, die der Drucker bis zur Aktivierung des Energiesparmodus warten soll.

**4** Klicken Sie auf **Übernehmen**.

### Verwenden des Druckerbedienfelds

**1** Wechseln Sie auf dem Startbildschirm zu:



**>Einstellungen >Allgemeine Einstellungen >Zeitsperren >Energiesparmodus**

**2** Wählen Sie im Feld "Energiesparmodus" die Anzahl der Minuten aus, die der Drucker bis zur Aktivierung des Energiesparmodus warten soll. Berühren Sie anschließend **Übernehmen**.

## Verwenden des Ruhemodus

Der Ruhemodus ist ein Betriebsmodus mit sehr niedrigem Stromverbrauch.

### Hinweise:

- Drei Tage ist der standardmäßige Zeitraum, bevor der Drucker in den Ruhemodus wechselt.
- Stellen Sie sicher, dass der Ruhemodus beendet wurde, bevor Sie einen neuen Druckauftrag senden. Der Ruhemodus wird durch einen Kaltstart oder durch langes Drücken der Energiesparmodus-Taste beendet.
- Wenn sich der Drucker im Ruhemodus befindet, ist der Embedded Web Server deaktiviert.

1 Wechseln Sie auf dem Startbildschirm zu:



>Einstellungen >Allgemeine Einstellungen

2 Wählen Sie im Menü "Energiesparmodus-Taste drücken" oder "Energiesparmodus-Taste gedrückt halten" die Option **Ruhezustand aktivieren** aus und berühren Sie dann **Übernehmen**.

## Anpassen der Anzeigehelligkeit des Druckers

Wenn Sie Energie sparen möchten oder die Anzeige auf dem Display nicht richtig erkennen können, passen Sie die Helligkeit des Displays an.

Wählen Sie eine Zahl zwischen 20 und 100. Die Werksvorgabe lautet 100.

### Verwendung des Embedded Web Server

1 Öffnen Sie einen Webbrowser, und geben Sie die IP-Adresse des Druckers in das Adressfeld ein.

#### Hinweise:

- Zeigen Sie die IP-Adresse des Druckers auf dem Startbildschirm des Druckers an. Die IP-Adresse wird in vier Zahlengruppen angezeigt, die durch Punkte voneinander abgetrennt sind. Beispiel: 123.123.123.123.
- Wenn Sie einen Proxyserver verwenden, deaktivieren Sie ihn vorübergehend, um die Webseite ordnungsgemäß zu laden.

2 Klicken Sie auf **Einstellungen >Allgemeine Einstellungen**.

3 Geben Sie im Feld "Anzeigehelligkeit" die Helligkeit für das Display in Prozent ein.

4 Klicken Sie auf **Übernehmen**.

### Verwenden des Druckerbedienfelds

1 Wechseln Sie auf dem Startbildschirm zu:



>Einstellungen >Allgemeine Einstellungen >Anzeigehelligkeit

2 Geben Sie im Feld "Anzeigehelligkeit" die Helligkeit für das Display in Prozent ein. Berühren Sie anschließend **Übernehmen**.

## Recycling-Papier

### Recycling von Dell Produkten

So schicken Sie Dell Produkte für das Recycling zurück:

- 1 Besuchen Sie unsere Website unter [www.dell.com/recycle](http://www.dell.com/recycle).
- 2 Wählen Sie Ihr Land oder Ihre Region aus.
- 3 Befolgen Sie dann die Anweisungen auf dem Bildschirm.

# Sichern des Druckers

## Hinweis zu flüchtigem Speicher

Ihr Drucker ist mit verschiedenen Speichertypen ausgestattet, die in der Lage sind, Geräte- und Netzwerkeinstellungen sowie Benutzerdaten zu speichern.

Speichertyp	Beschreibung
Flüchtiger Speicher	Ihr Drucker verwendet einen standardmäßigen <i>RAM-Speicher</i> (Random Access Memory), um Benutzerdaten bei einfachen Druckaufträgen vorübergehend zu speichern.
Nicht flüchtiger Speicher	Ihr Drucker kann zwei Arten von nicht flüchtigem Speicher verwenden: EEPROM und NAND (Flash-Speicher). Beide Arten werden verwendet, um das Betriebssystem, Geräteeinstellungen, Netzwerkinformationen, und Lesezeicheneinstellungen und Embedded Solutions zu speichern.
Festplattenspeicher	In einigen Druckern ist eine Festplatte installiert. Die Druckerfestplatte ist für gerätespezifische Funktionen ausgelegt. Sie wird verwendet, um zwischengespeicherte Benutzerdaten aus komplexen Druckaufträgen sowie Formular- und Schriftartdaten beizubehalten.

Unter folgenden Umständen sollte der Inhalt des installierten Druckerspeichers gelöscht werden:

- Der Drucker wird ausgemustert.
- Die Druckerfestplatte wird ausgetauscht.
- Der Drucker wird in eine andere Abteilung oder an einen anderen Standort verlegt.
- Der Drucker wird von einem Techniker gewartet, der nicht dem Unternehmen angehört.
- Der Drucker wird aus Wartungsgründen aus den Firmenräumen entfernt.
- Der Drucker wird an ein anderes Unternehmen veräußert.

## Entsorgen einer Druckerfestplatte

**Hinweis:** Einige Druckermodelle sind möglicherweise nicht mit einer Festplatte ausgestattet.

In Hochsicherheitsumgebungen können zusätzliche Schritte erforderlich sein, um sicherzustellen, dass kein Zugriff auf die auf der Druckerfestplatte gespeicherten, vertraulichen Daten möglich ist, nachdem der Drucker bzw. dessen Festplatte aus den Firmenräumen entfernt wurde.

- **Entmagnetisierung:** Löscht die Festplatte mithilfe eines magnetischen Felds, das gespeicherte Daten entfernt.
- **Crushing:** Komprimiert die Festplatte physisch, um Bestandteile voneinander zu trennen und unlesbar zu machen.
- **Zerstören (Milling):** Zerkleinert die Festplatte in kleine Metallteile.

**Hinweis:** Obwohl die meisten Daten elektronisch gelöscht werden können, gibt es nur eine Möglichkeit, um das vollständige Löschen aller Daten sicherzustellen. Sie besteht darin, jede Festplatte, auf der Daten gespeichert sind, physisch zu zerstören.

## Löschen des flüchtigen Speichers

Der im Drucker installierte flüchtige Speicher (RAM) muss an eine Stromquelle angeschlossen sein, damit er Daten speichern kann. Um die zwischengespeicherten Daten zu löschen, schalten Sie einfach den Drucker aus.

## Löschen des nicht flüchtigen Speichers

Löschen Sie einzelne Einstellungen, Geräte- und Netzwerkeinstellungen, Sicherheitseinstellungen und Embedded Solutions, indem Sie folgende Schritte ausführen:

**1** Schalten Sie den Drucker aus.

**2** Halten Sie **2** und **6** gedrückt, während Sie den Drucker einschalten. Lassen Sie die Tasten erst los, sobald ein Verlaufs balken auf dem Bildschirm angezeigt wird.

Der Drucker führt die Einschaltsequenz aus. Anschließend wird das Konfigurationsmenü angezeigt. Wenn die Einschaltsequenz des Druckers vollständig abgeschlossen wurde, wird auf dem Druckerdisplay anstelle der Symbole des Startbildschirms eine Liste von Funktionen angezeigt.

**3** Drücken Sie **Alle Einstellungen löschen**.

Der Drucker wird während dieses Vorgangs mehrere Male neu gestartet.

**Hinweis:** Durch "Alle Einstellungen löschen" werden alle Geräteeinstellungen, Lösungen, Aufträge und Kennwörter sicher aus dem Drucker Speicher entfernt.

**4** Drücken Sie **Zurück > Menü "Konfiguration" beenden**.

Der Drucker führt ein Einschalt-Reset aus und kehrt zum normalen Betriebsmodus zurück.

## Löschen des Druckerfestplattenspeichers

### Hinweise:

- Einige Druckermodelle sind möglicherweise nicht mit einer Festplatte ausgestattet.
- Wenn Sie in den Druckermenüs das Löschen temporärer Datendateien konfigurieren, können Sie vertrauliches Datenmaterial entfernen, das von Druckaufträgen hinterlassen wurde, indem Sie die für das Löschen gekennzeichneten Dateien sicher überschreiben.

### Über das Druckerbedienfeld

**1** Schalten Sie den Drucker aus.

**2** Halten Sie **2** und **6** gedrückt, während Sie den Drucker einschalten. Lassen Sie die Tasten erst los, sobald ein Verlaufs balken auf dem Bildschirm angezeigt wird.

Der Drucker führt die Einschaltsequenz aus. Anschließend wird das Konfigurationsmenü angezeigt. Nachdem die Einschaltsequenz des Druckers abgeschlossen ist, wird auf dem Touchscreen eine Liste von Funktionen angezeigt.

**3** Drücken Sie **Festplatte formatieren** und drücken Sie dann eine der folgenden Optionen:

- **Festplatte formatieren (schnell):** Mit dieser Option können Sie die Festplatte mit allen Nullen in einem Durchlauf überschreiben.
- **Festplatte formatieren (sicher):** Mit dieser Option können Sie die Festplatte mehrere Male nach einem Zufallsbitmuster überschreiben. Anschließend findet ein Überprüfungsdurchlauf statt. Das sichere Überschreiben ist mit dem DoD 5220.22-M-Standard zum sicheren Löschen von Festplattendaten kompatibel. Streng vertrauliche Informationen sollten mit dieser Methode gelöscht werden.

**4** Drücken Sie **Ja**, um mit dem Löschen der Festplatte fortzufahren.

### Hinweise:

- In der Statusleiste wird der Fortschritt beim Löschen der Festplatte angezeigt.

- Das Löschen der Festplatte kann von mehreren Minuten bis zu mehr als einer Stunde dauern. In dieser Zeit steht der Drucker nicht für andere Benutzeraufgaben zur Verfügung.

**5** Drücken Sie **Zurück >Menü "Konfiguration" beenden**.

Der Drucker führt ein Einschalt-Reset aus und kehrt zum normalen Betriebsmodus zurück.

## Konfigurieren der Verschlüsselung der Festplatte

Indem Sie die Verschlüsselung der Festplatte aktivieren, können Sie dem Verlust vertraulicher Daten vorbeugen, wenn der Drucker oder dessen Festplatte einmal gestohlen werden sollte.

**Hinweis:** Einige Druckermodelle sind möglicherweise nicht mit einer Festplatte ausgestattet.

### Verwendung des Embedded Web Server

**1** Öffnen Sie einen Webbrowser, und geben Sie die IP-Adresse des Druckers in das Adressfeld ein.

**Hinweise:**

- Zeigen Sie die IP-Adresse des Druckers auf dem Startbildschirm des Druckers an. Die IP-Adresse wird in vier Zahlengruppen angezeigt, die durch Punkte voneinander abgetrennt sind. Beispiel: 123.123.123.123.
- Wenn Sie einen Proxyserver verwenden, deaktivieren Sie ihn vorübergehend, um die Webseite ordnungsgemäß zu laden.

**2** Klicken Sie auf **Einstellungen >Sicherheit >Festplattenverschlüsselung**.

**Hinweis:** "Festplattenverschlüsselung" wird nur im Menü "Sicherheit" angezeigt, wenn eine formatierte und ordnungsgemäß funktionierende Festplatte installiert ist.

**3** Wählen Sie im Menü "Festplattenverschlüsselung" **Aktivieren** aus.

**Hinweise:**

- Durch Aktivieren der Festplattenverschlüsselung wird der Inhalt der Druckerfestplatte gelöscht.
- Das Verschlüsseln der Festplatte kann von mehreren Minuten bis zu mehr als einer Stunde dauern. In dieser Zeit steht der Drucker nicht für andere Benutzeraufgaben zur Verfügung.

**4** Klicken Sie auf **Übernehmen**.

### Verwenden der Druckerbedienerkonsole

**1** Schalten Sie den Drucker aus.

**2** Halten Sie **2** und **6** gedrückt, während Sie den Drucker einschalten. Lassen Sie die Tasten erst los, sobald ein Verlaufsbalken auf dem Bildschirm angezeigt wird.

Der Drucker führt die Einschaltsequenz aus. Anschließend wird das Konfigurationsmenü angezeigt. Wenn der Drucker vollständig eingeschaltet ist, wird eine Liste von Funktionen auf dem Druckerdisplay angezeigt.

**3** Drücken Sie **Festplattenverschlüsselung >Aktivieren**.

**Hinweis:** Durch Aktivieren der Festplattenverschlüsselung wird der Inhalt der Druckerfestplatte gelöscht.

**4** Drücken Sie **Ja**, um mit dem Löschen der Festplatte fortzufahren.



**Hinweise:**

- Schalten Sie den Drucker nicht aus, während die Verschlüsselung läuft. Dies kann zum Verlust von Daten führen.
- Das Verschlüsseln der Festplatte kann von mehreren Minuten bis zu mehr als einer Stunde dauern. In dieser Zeit steht der Drucker nicht für andere Benutzeraufgaben zur Verfügung.
- In der Statusleiste wird der Fortschritt beim Löschen der Festplatte angezeigt. Nachdem die Festplatte verschlüsselt wurde, kehrt der Drucker zum Bildschirm "Aktivieren/Deaktivieren" zurück.

**5 Drücken Sie Zurück >Menü "Konfiguration" beenden.**

Der Drucker führt ein Einschalt-Reset aus und kehrt zum normalen Betriebsmodus zurück.

## Suchen von Sicherheitsinformationen zum Drucker

In Hochsicherheitsumgebungen können zusätzliche Schritte erforderlich sein, um zu gewährleisten, dass keine unbefugten Personen auf die auf der Druckerfestplatte gespeicherten, vertraulichen Daten zugreifen können. Weitere Informationen erhalten Sie im *Embedded Web Server – Security: Administrator's Guide* auf der Drucker-CD oder auf unserer Website bzw. beim Fachhändler, bei dem Sie den Drucker erworben haben.

# Wartung des Druckers

**Warnung - Mögliche Schäden:** Falls der Drucker nicht ordnungsgemäß gewartet bzw. Teile und Verbrauchsmaterialien nicht ausgetauscht werden, kann das Gerät beschädigt werden.

## Reinigen der Druckerteile

### Reinigen des Druckers

**Hinweis:** Die Reinigung muss in Abständen von einigen Monaten u. U. regelmäßig durchgeführt werden.

**Warnung - Mögliche Schäden:** Die Gewährleistung für den Drucker schließt Schäden aus, die durch eine unsachgemäße Behandlung des Druckers verursacht werden.

- 1 Vergewissern Sie sich, dass der Drucker ausgeschaltet und nicht mit einer Steckdose verbunden ist.



**VORSICHT - STROMSCHLAGGEFAHR:** Um das Risiko eines elektrischen Schlags beim Reinigen des Druckergehäuses zu vermeiden, ziehen Sie das Netzkabel aus der Steckdose, und ziehen Sie alle Kabel vom Drucker ab, bevor Sie fortfahren.

- 2 Entfernen Sie das Papier aus der Standardablage und der Universalzuführung.
- 3 Entfernen Sie Staub, Flusen und Papierteile am Drucker mit Hilfe einer weichen Bürste oder eines Staubsaugers.
- 4 Feuchten Sie ein sauberes, fusselfreies Tuch mit Wasser an, und reinigen Sie damit das äußere Druckergehäuse.

**Warnung - Mögliche Schäden:** Verwenden Sie keine Reinigungsmittel, da diese das äußere Druckergehäuse beschädigen können.

- 5 Stellen Sie sicher, dass alle Bereiche des Druckers sauber sind, bevor Sie einen neuen Druckauftrag senden.

## Reinigen des Scannerglases

Reinigen Sie das Scannerglas, wenn es zu Problemen mit der Druckqualität wie z. B. Streifen auf kopierten oder gescannten Seiten kommt.

- 1 Befeuchten Sie ein weiches, fusselfreies Tuch oder Papierhandtuch leicht mit Wasser.
- 2 Öffnen Sie die Scannerabdeckung.



- 3 Entfernen Sie die weiße Unterseite der Scannerabdeckung.



4 Öffnen Sie die Klappe an der Unterseite der ADZ.

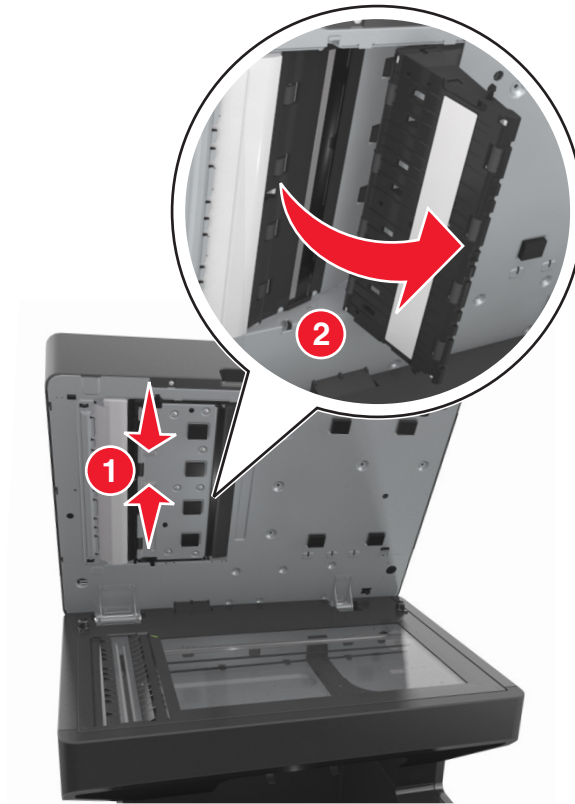

5 Reinigen Sie das Scannerglas unter der ADZ-Klappe.

6 Schließen Sie die Klappe an der Unterseite der ADZ.

7 Legen Sie die weiße Unterseite der Scannerabdeckung auf das Scannerglas, und schließen Sie die Scannerabdeckung.

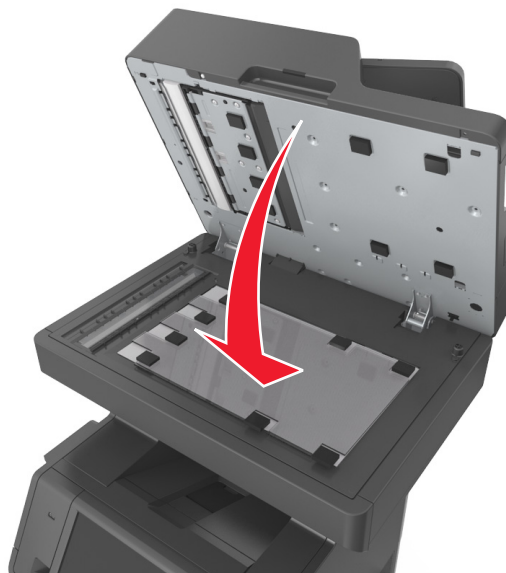

8 Reinigen Sie die abgebildeten Bereiche und lassen Sie sie dann trocknen.

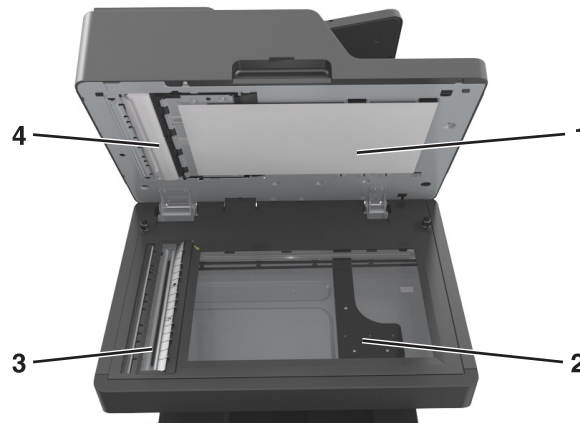

1	Weiße Unterseite der Scannerabdeckung
2	Scannerglas
3	ADZ-Glas
4	Weiße Unterseite der ADZ-Abdeckung

9 Scannerabdeckung schließen.

## Überprüfen des Status der Druckerverbrauchsmaterialien und -teile

Eine Meldung wird auf der Anzeige angezeigt, wenn Verbrauchsmaterialien benötigt werden oder Wartungsarbeiten erforderlich sind.

### Überprüfen des Teile- und Verbrauchsmaterialstatus mithilfe des Druckerbedienfelds

Berühren Sie auf dem Startbildschirm **Status/Material** > **Verbrauchsmaterial anzeigen**.

### Überprüfen des Teile- und Verbrauchsmaterialstatus über Embedded Web Server

**Hinweis:** Stellen Sie sicher, dass Computer und Drucker mit demselben Netzwerk verbunden sind.

1 Öffnen Sie einen Webbrowser und geben Sie die IP-Adresse des Druckers in das Adressfeld ein.

**Hinweise:**

- Zeigen Sie die IP-Adresse des Druckers auf dem Startbildschirm an. Die IP-Adresse wird in vier Zahlengruppen angezeigt, die durch Punkte voneinander abgetrennt sind. Beispiel: 123.123.123.123.
- Wenn Sie einen Proxyserver verwenden, deaktivieren Sie ihn vorübergehend, um die Webseite ordnungsgemäß zu laden.

2 Klicken Sie auf **Gerätstatus** > **Weitere Details**.

## Geschätzte Anzahl verbleibender Seiten

Die geschätzte Anzahl der verbleibenden Seiten basiert auf dem Druckverlauf der letzten Zeit. Die Genauigkeit kann erheblich variieren und hängt von zahlreichen Faktoren ab, wie dem tatsächlichen Inhalt der Dokumente, den Einstellungen für die Druckqualität und anderen Druckereinstellungen.

Die Genauigkeit für die geschätzte Anzahl der verbleibenden Seiten kann abnehmen, wenn der tatsächliche Druckverbrauch sich vom Druckverbrauch im Druckverlauf unterscheidet. Berücksichtigen Sie die schwankende Genauigkeit, bevor Sie Verbrauchsmaterial auf Basis der Schätzwerte erwerben oder austauschen. Bis ein angemessener Druckverlauf auf dem Drucker zur Verfügung steht, basiert die geschätzte Kassettenkapazität auf ca. 5 % Deckung pro Seite.

## Bestellen von Druckerverbrauchsmaterial und -teilen

### Bestellen von Verbrauchsmaterialien mit dem Dienstprogramm zur Bestellung von Verbrauchsmaterialien

- 1 Verwenden Sie den Suchbefehl im Startmenü, um das Statusüberwachungs-Center zu finden.
- 2 Öffnen Sie die Anwendung, und klicken Sie dann auf **Verbrauchsmaterial bestellen**.

### Bestellen von Verbrauchsmaterialien mit Printer Home

- 1 Verwenden Sie den Suchbefehl im Startmenü, um Dell Printer Home zu finden.
- 2 Öffnen Sie die Anwendung, und klicken Sie dann auf **Wartung > Verbrauchsmaterialien bestellen**.

## Aufbewahren von Verbrauchsmaterial

Bewahren Sie das Druckerverbrauchsmaterial an einem kühlen und saubereren Ort auf. Bewahren Sie Verbrauchsmaterial bis zur Verwendung mit der richtigen Seite nach oben in der Originalverpackung auf.

Folgendes ist bei der Aufbewahrung von Verbrauchsmaterial zu vermeiden:

- Direkte Sonneneinstrahlung
- Temperaturen über 35 °C
- Hohe Luftfeuchtigkeit (über 80 %)
- Hoher Salzgehalt in der Luft
- Auftreten ätzender Gase
- Extrem staubige Umgebungen

## Austauschen von Verbrauchsmaterial

### Austauschen der Tonerkassette

- 1 Öffnen Sie die vordere Abdeckung, und ziehen Sie die Klappe der Universalzuführung nach unten.



- 2 Ziehen Sie die Kassette am Griff aus dem Drucker heraus.



- 3 Packen Sie die neue Tonerkassette aus, entfernen Sie das Verpackungsmaterial, und schütteln der Kassette, um den Toner zu verteilen.

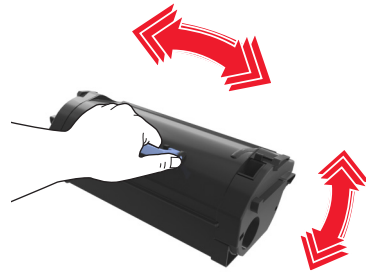

- 4 Führen Sie die Tonerkassette in den Drucker ein, indem Sie die seitlichen Führungen der Kassette an den Pfeilen an den seitlichen Führungen im Drucker ausrichten.

**Hinweis:** Stellen Sie sicher, dass die Kassette vollständig eingesetzt sind.

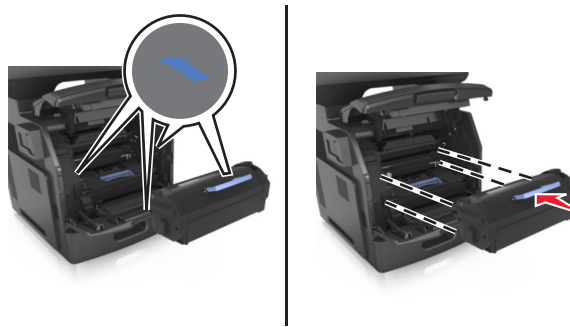

**Warnung - Mögliche Schäden:** Wenn Sie eine Tonerkassette austauschen, setzen Sie den Fotoleiter nicht für einen längeren Zeitraum direktem Licht aus. Wenn sie zu lange dem Licht ausgesetzt ist, kann dies zu Problemen mit der Druckqualität führen.



5 Schließen Sie die Klappe der Universalzuführung und die vordere Abdeckung.

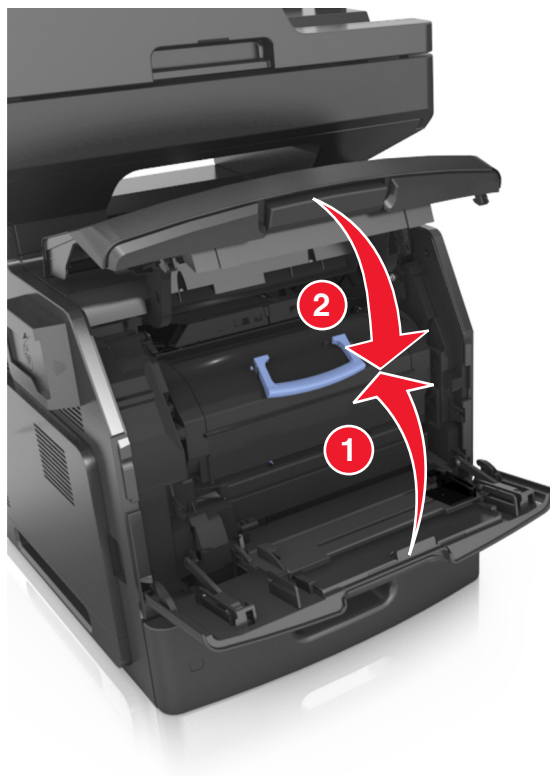

## Austauschen des Fotoleiters

- 1 Öffnen Sie die vordere Abdeckung, und ziehen Sie die Klappe der Universalzuführung nach unten.

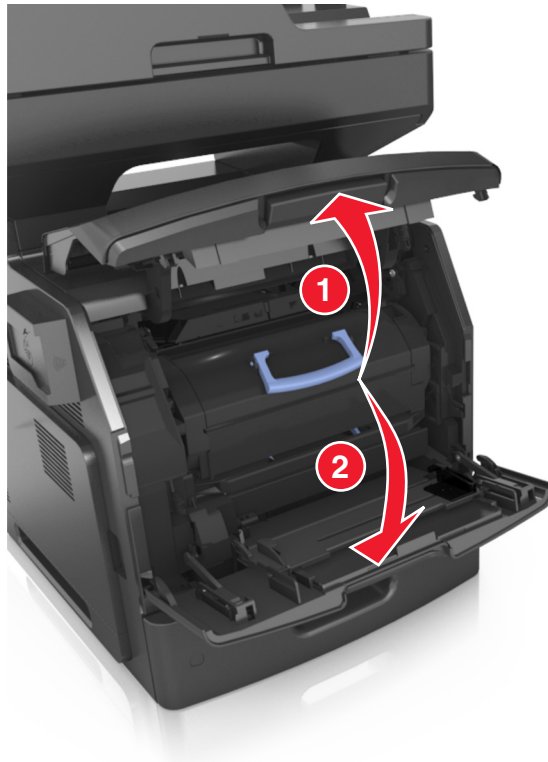

- 2 Ziehen Sie die Tonerkassette am Griff aus dem Drucker heraus.

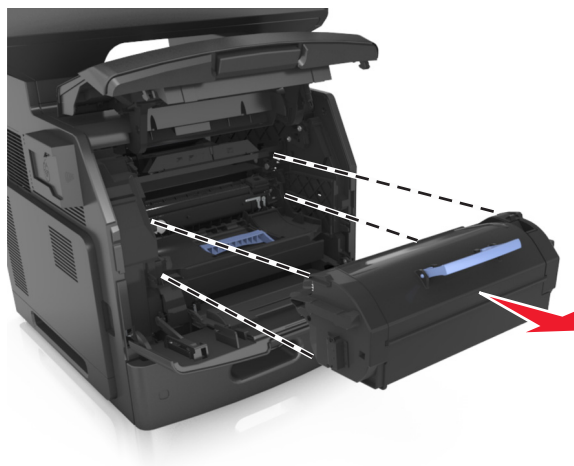

- 3 Heben Sie den blauen Hebel an und ziehen Sie dann die Belichtungseinheit aus dem Drucker heraus.

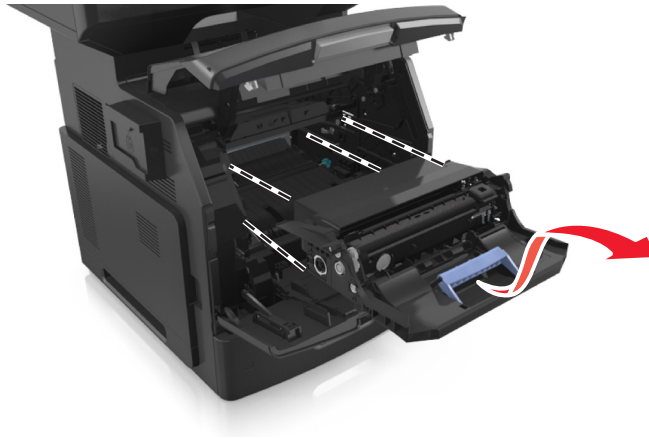

- 4 Nehmen Sie die neue Belichtungseinheit aus der Verpackung und schütteln Sie sie hin und her.

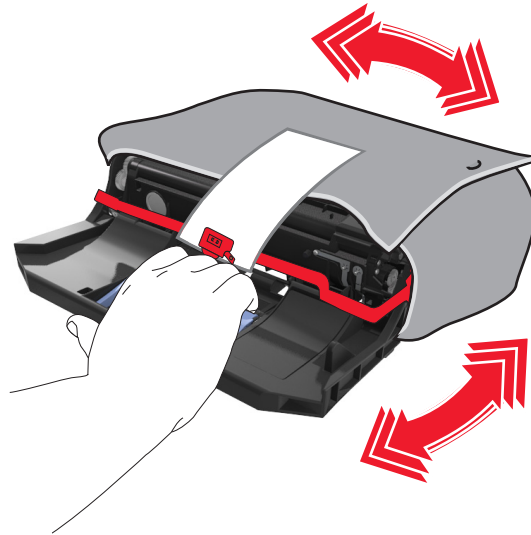

- 5 Entfernen Sie das gesamte Verpackungsmaterial vom Fotoleiter.

**Warnung - Mögliche Schäden:** Setzen Sie den Fotoleiter nicht länger als zehn Minuten direktem Licht aus. Wenn sie zu lange dem Licht ausgesetzt ist, kann dies zu Problemen mit der Druckqualität führen.

**Warnung - Mögliche Schäden:** Berühren Sie nicht die Fotoleitertrommel. Dies kann Auswirkungen auf die Druckqualität zukünftiger Aufträge haben.

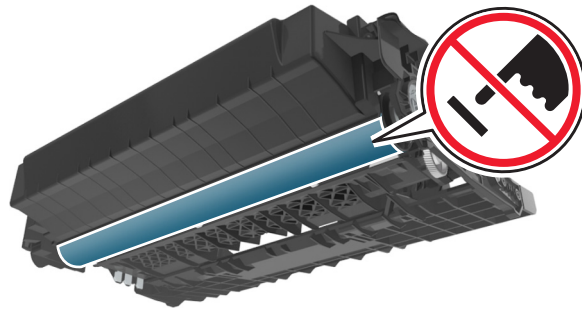

- 6** Führen Sie den Fotoleiter in den Drucker ein, indem Sie die Pfeile an den seitlichen Führungen des Fotoleiters auf die Pfeile an den seitlichen Führungen im Drucker ausrichten.

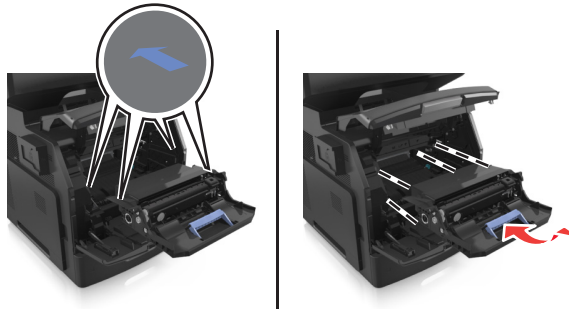

- 7** Führen Sie die Tonerkassette in den Drucker ein, indem Sie die seitlichen Führungen der Kassette an den Pfeilen an den seitlichen Führungen im Drucker ausrichten.

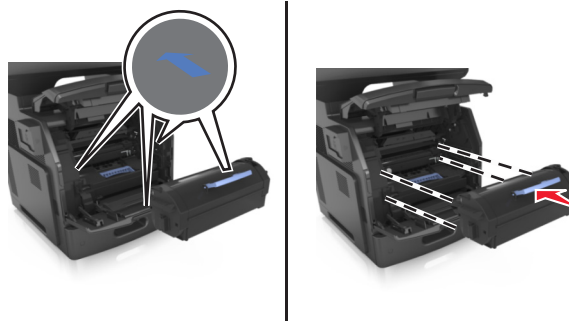

8 Schließen Sie die Klappe der Universalzuführung und die vordere Abdeckung.

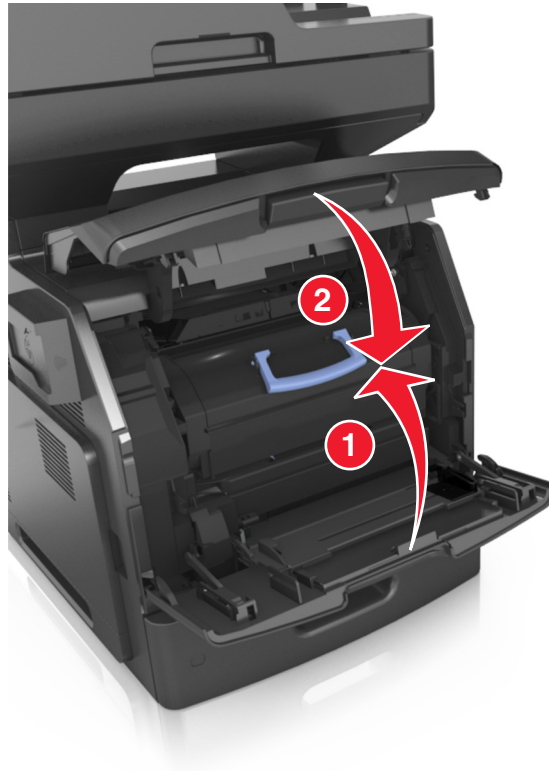

## Umstellen des Druckers

**⚠ VORSICHT - VERLETZUNGSGEFAHR:** Der Drucker wiegt mehr als 18 kg und zum sicheren Anheben sind mindestens zwei kräftige Personen notwendig.

### Vor dem Umsetzen des Druckers

**⚠ VORSICHT - VERLETZUNGSGEFAHR:** Befolgen Sie vor dem Umsetzen des Druckers diese Anweisungen, um Verletzungen vorzubeugen und Schäden am Drucker zu vermeiden:

- Schalten Sie den Drucker über den Netzschalter aus und ziehen Sie den Netzstecker aus der Steckdose.
- Ziehen Sie vor dem Umsetzen des Druckers alle Kabel vom Drucker ab.

- Wenn ein optionales Fach eingesetzt ist, nehmen Sie es aus dem Drucker heraus. Um das optionale Fach zu entfernen, schieben Sie die Entriegelung auf der rechten Seite des Fachs zur Fachvorderseite, bis sie *hörbar* einrastet.



- Fassen Sie in die seitlichen Griffmulden, um den Drucker anzuheben.
- Halten Sie den Drucker beim Absetzen so, dass sich Ihre Finger nicht unter dem Drucker befinden.
- Vergewissern Sie sich, dass um den Drucker herum ausreichend Platz vorhanden ist, bevor Sie ihn aufstellen.

Verwenden Sie ausschließlich das diesem Produkt beiliegende Netzkabel bzw. ein durch den Hersteller zugelassenes Ersatzkabel.

**Warnung - Mögliche Schäden:** Die Gewährleistung für den Drucker schließt Schäden aus, die durch unsachgemäßes Umsetzen des Druckers verursacht werden.

## Umsetzen des Druckers an einen anderen Standort

Befolgen Sie folgenden Vorsichtsmaßnahmen, um den Drucker und die Hardwareoptionen sicher umzusetzen:

- Wenn Sie zum Umsetzen des Druckers einen Transportwagen verwenden, muss dieser auf seiner Oberfläche die gesamte Standfläche des Druckers tragen können.
- Beim Umsetzen der Hardwareoptionen mit einem Transportwagen muss dieser auf seiner Oberfläche die Hardwareoptionen in der gesamten Abmessung tragen können.
- Achten Sie darauf, dass der Drucker in einer waagerechten Position bleibt.
- Vermeiden Sie heftige Erschütterungen.

## Versenden des Druckers

Verwenden Sie zum Versenden des Druckers das Originalverpackungsmaterial, oder besorgen Sie sich eine entsprechende Versandverpackung von Ihrem Händler.

# Verwalten des Druckers

## Verwalten von Drucker Meldungen

Verwenden Sie die Anwendung "Status Messenger", um Fehlermeldungen anzuzeigen, die einen Benutzereingriff am Drucker erfordern. Bei Auftreten eines Fehlers wird eine Sprechblase mit der Art des Fehlers und den erforderlichen Maßnahmen angezeigt.

Wenn Sie den Status Messenger mit der Druckersoftware installiert haben, wird die Anwendung automatisch nach Abschluss der Softwareinstallation gestartet. Die Installation war erfolgreich, wenn das Status Messenger-Symbol im Informationsbereich der Taskleiste angezeigt wird.

### Hinweise:

- Diese Funktion ist nur unter Windows XP oder höher verfügbar.
- Stellen Sie sicher, dass die Unterstützung für die bidirektionale Kommunikation eingerichtet ist, damit ein Datenaustausch zwischen Drucker und Computer stattfinden kann.

## Deaktivieren von Status Messenger

- 1 Klicken Sie im Informationsbereich der Taskleiste mit der rechten Maustaste auf das Status Messenger-Symbol.
- 2 Wählen Sie **Beenden**.

## Aktivieren von Status Messenger

- 1 Verwenden Sie den Suchbefehl im Startmenü, um Status Messenger zu finden.
- 2 Öffnen Sie die Anwendung.

## Zugreifen auf das Statusüberwachungs-Center

Verwenden Sie diese Anwendung zum Anzeigen des Status eines beliebigen USB- oder Netzwerkdruckers und zum Bestellen von Verbrauchsmaterialien online.

**Hinweis:** Stellen Sie sicher, dass die Unterstützung für die bidirektionale Kommunikation eingerichtet ist, damit ein Datenaustausch zwischen Drucker und Computer stattfinden kann.

- 1 Verwenden Sie den Suchbefehl im Startmenü, um das Statusüberwachungs-Center zu finden.
- 2 Öffnen Sie die Anwendung.

## Überprüfen des virtuellen Displays

- 1 Öffnen Sie einen Webbrowser, und geben Sie die IP-Adresse des Druckers in das Adressfeld ein.

### Hinweise:

- Zeigen Sie die IP-Adresse des Druckers auf dem Startbildschirm des Druckers an. Die IP-Adresse wird in vier Zahlengruppen angezeigt, die durch Punkte voneinander abgetrennt sind. Beispiel: 123.123.123.123.

- Wenn Sie einen Proxyserver verwenden, deaktivieren Sie ihn vorübergehend, um die Webseite ordnungsgemäß zu laden.

2 Überprüfen Sie das virtuelle Display oben links im Bildschirm.

Das virtuelle Display arbeitet wie das eigentliche Display am Druckerbedienfeld.

## Einrichten von E-Mail-Benachrichtigungen

Richten Sie den Drucker so ein, dass er eine E-Mail-Benachrichtigung sendet, wenn die Verbrauchsmaterialien fast aufgebraucht sind oder das Papier ausgewechselt, neu eingelegt bzw. gestautes Papier entfernt werden muss.

1 Öffnen Sie einen Webbrowser, und geben Sie die IP-Adresse des Druckers in das Adressfeld ein.

### Hinweise:

- Zeigen Sie die IP-Adresse des Druckers auf dem Startbildschirm des Druckers an. Die IP-Adresse wird in vier Zahlengruppen angezeigt, die durch Punkte voneinander abgetrennt sind. Beispiel: 123.123.123.123.
- Wenn Sie einen Proxyserver verwenden, deaktivieren Sie ihn vorübergehend, um die Webseite ordnungsgemäß zu laden.

2 Klicken Sie auf **Einstellungen**.

3 Klicken Sie im Menü "Andere Einstellungen" auf **E-Mail-Alarm-Einrichtung**.

4 Wählen Sie die Elemente aus, über die Sie benachrichtigt werden möchten, und geben Sie die E-Mail-Adressen ein.

5 Klicken Sie auf **Übernehmen**.

**Hinweis:** Informationen zum Einrichten des E-Mail-Servers erhalten Sie von Ihrem Systemadministrator.

## Anzeigen von Berichten

Berichte können über den Embedded Web Server angezeigt werden. Diese Berichte enthalten hilfreiche Informationen zum Druckerstatus, zum Netzwerk und zu den Verbrauchsmaterialien.

1 Öffnen Sie einen Webbrowser, und geben Sie die IP-Adresse des Druckers in das Adressfeld ein.

### Hinweise:

- Zeigen Sie die IP-Adresse des Druckers auf dem Startbildschirm des Druckers an. Die IP-Adresse wird in vier Zahlengruppen angezeigt, die durch Punkte voneinander abgetrennt sind. Beispiel: 123.123.123.123.
- Wenn Sie einen Proxyserver verwenden, deaktivieren Sie ihn vorübergehend, um die Webseite ordnungsgemäß zu laden.

2 Klicken Sie auf **Berichte**, und dann auf den Berichtstyp, den Sie anzeigen möchten.

## Konfigurieren der Materialbenachrichtigungen vom Embedded Web Server

Sie können festlegen, wie Sie benachrichtigt werden möchten, wenn Material zur Neige geht oder das Ende seiner Lebensdauer naht, indem Sie die wählbaren Warnungen festlegen.



**Hinweise:**

- Wählbare Warnungen können für Tonerkassette, Fotoleiter und Wartungskit festgelegt werden.
- Alle wählbaren Warnungen können für die Bedingungen fast leer, wenig und sehr wenig festgelegt werden. Nicht alle wählbaren Warnungen können für das Ende der Lebensdauer festgelegt werden. Wählbare E-Mail-Warnungen stehen für alle Verbrauchsmaterialbedingungen zur Verfügung.
- Den Fortschritt des geschätzten verbleibenden Vorrats, der die Warnung auslöst, kann für einige Verbrauchsmaterialien und Bedingungen festgelegt werden.

1 Öffnen Sie einen Webbrowser, und geben Sie die IP-Adresse des Druckers in das Adressfeld ein.

**Hinweise:**

- Zeigen Sie die IP-Adresse des Druckers auf dem Startbildschirm des Druckers an. Die IP-Adresse wird in vier Zahlengruppen angezeigt, die durch Punkte voneinander abgetrennt sind. Beispiel: 123.123.123.123.
- Wenn Sie einen Proxyserver verwenden, deaktivieren Sie ihn vorübergehend, um die Webseite ordnungsgemäß zu laden.

2 Klicken Sie auf **Einstellungen > Druckeinstellungen > Materialbenachrichtigungen**.

3 Wählen Sie aus dem Dropdown-Menü für jedes Material die folgenden Benachrichtigungsoptionen aus:

Benachrichtigung	Beschreibung
Aus	Das normale Druckerverhalten tritt bei allen Verbrauchsmaterialien auf.
Nur E-Mail	Der Drucker generiert eine E-Mail, wenn die Bedingung für das Verbrauchsmaterial erreicht ist. Der Status des Verbrauchsmaterials wird auf der Menüseite und der Statusseite angezeigt.
Warnung	Der Drucker zeigt die Warnmeldung an und erzeugt eine E-Mail zum Status des Verbrauchsmaterials. Der Drucker wird nicht angehalten, wenn die Bedingung für das Verbrauchsmaterial erreicht ist.
Wiederholbares Anhalten <sup>1</sup>	Der Drucker unterbricht den Verarbeitung von Aufträgen, wenn die Bedingung für das Verbrauchsmaterial erreicht wurde, und der Benutzer muss eine Taste drücken, um den Druckvorgang fortzusetzen.
Nicht wiederholbares Anhalten <sup>1,2</sup>	Der Drucker unterbricht die Verarbeitung von Aufträgen, wenn die Bedingung für das Verbrauchsmaterial erreicht ist. Um den Druckvorgang fortzusetzen, muss das Verbrauchsmaterial ausgetauscht werden.

<sup>1</sup> Der Drucker generiert eine E-Mail über den Status des Materials, wenn Materialbenachrichtigung aktiviert ist.

<sup>2</sup> Der Drucker wird angehalten, wenn bestimmtes Verbrauchsmaterial aufgebraucht ist, um Schäden zu vermeiden.

4 Klicken Sie auf **Übernehmen**.

## Wiederherstellen der Werksvorgaben

Wenn Sie eine Liste aktueller Menüeinstellungen zur Referenz aufbewahren möchten, drucken Sie eine Menüeinstellungsseite aus, bevor Sie die Werksvorgaben wiederherstellen. Weitere Informationen finden Sie unter ["Drucken einer Menüeinstellungsseite" auf Seite 58](#).

Eine umfassendere Methode zum Wiederherstellen der Werksvorgaben des Druckers besteht darin, die Option "Alle Einstellungen löschen" auszuführen. Weitere Informationen finden Sie unter ["Löschen des nicht flüchtigen Speichers" auf Seite 235](#).

**Warnung - Mögliche Schäden:** Durch die Wiederherstellung der Werksvorgaben werden die meisten Druckereinstellungen auf die Werksvorgaben zurückgesetzt. Davon ausgenommen sind die Displaysprache, benutzerdefinierte Papierformate und Meldungen sowie die Netzwerk-/Anschluss-Menüeinstellungen. Die in den RAM heruntergeladenen Ressourcen werden gelöscht. In den Flash-Speicher oder auf die Druckerfestplatte geladene Ressourcen werden nicht gelöscht.

Wechseln Sie auf dem Startbildschirm zu:



**>Einstellungen >Allgemeine Einstellungen >Werksvorgaben >Jetzt wiederherstellen >Übernehmen**

## Beseitigen von Staus

Die meisten Papierstaus können durch sorgfältige Auswahl und richtiges Einlegen des Papiers und der Spezialdruckmedien vermieden werden. Kommt es zu einem Papierstau, befolgen Sie die in diesem Kapitel erläuterten Schritte.

**Warnung - Mögliche Schäden:** Verwenden Sie nie ein Werkzeug zum Beseitigen eines Papierstaus. Dadurch könnte die Fixierstation dauerhaft beschädigt werden.

## Vermeiden von Papierstaus

### Richtiges Einlegen von Papier

- Stellen Sie sicher, dass das Papier flach im Fach liegt.

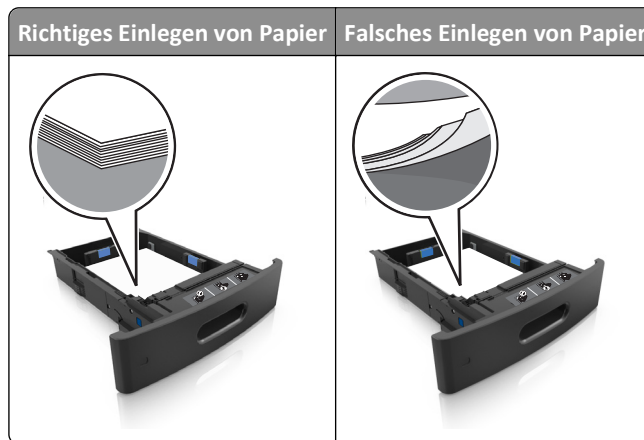

- Nehmen Sie kein Fach heraus, während der Drucker einen Druckauftrag ausführt.
- Legen Sie kein Papier in ein Fach ein, während der Drucker einen Druckauftrag ausführt. Legen Sie vor dem Drucken oder bei entsprechender Aufforderung Papier ein.
- Legen Sie nicht zu viel Papier ein. Stellen Sie sicher, dass die Stapelhöhe die Markierung für die maximale Füllhöhe nicht überschreitet.

- Schieben Sie das Papier nicht in die Zuführung. Legen Sie das Papier wie in der Abbildung gezeigt ein.

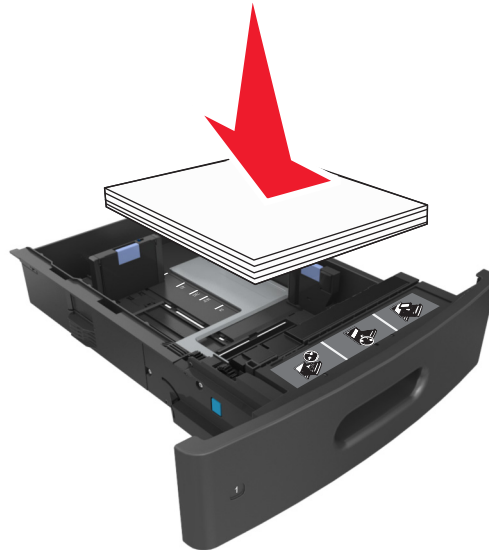

- Stellen Sie sicher, dass die Führungen im Fach oder in der Universalzuführung korrekt eingestellt sind und nicht eng am Papier oder den Briefumschlägen anliegen.
- Schieben Sie das Fach fest in den Drucker ein, nachdem Sie Papier eingelegt haben.

### Verwenden von empfohlenem Papier

- Verwenden Sie nur empfohlenes Papier bzw. empfohlene Spezialdruckmedien.
- Legen Sie kein Papier ein, das Knitterspuren oder Falten aufweist bzw. feucht oder gewellt ist.
- Biegen Sie das Papier vor dem Einlegen in beide Richtungen, fächern Sie es auf, und gleichen Sie die Kanten an.

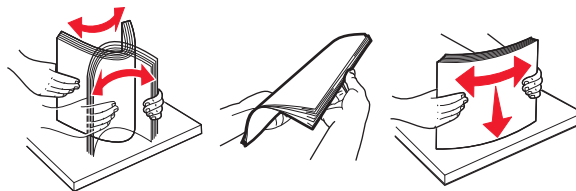

- Verwenden Sie kein Papier, das manuell zugeschnitten wurde.
- Legen Sie keine unterschiedlichen Papierformate, -gewichte oder -sorten in ein Fach ein.
- Stellen Sie sicher, dass Papierformat und -sorte auf dem Computer oder Druckerbedienfeld richtig eingestellt wurden.
- Lagern Sie das Papier entsprechend den Empfehlungen des Herstellers.

## Bedeutung von Papierstaumeldungen und Erkennen von Papierstaubereichen

Bei einem Papierstau wird eine Meldung mit Angabe des Papierstaubereichs und Informationen zum Beseitigen des Staus auf der Druckeranzeige angezeigt. Öffnen Sie die angezeigten Klappen, Abdeckungen und Fächer, um den Stau zu beseitigen.

### Hinweise:

- Wenn "Stauassistent" auf "Ein" gesetzt ist, werden leere Seiten oder teilweise bedruckte Seiten nach dem Entfernen einer gestauten Seite vom Drucker automatisch in die Standardablage ausgegeben. Überprüfen Sie Ihre gedruckte Ausgabe auf leere Seiten.
- Wenn "Nach Stau weiter" auf "Ein" oder "Auto" gesetzt ist, druckt der Drucker gestaute Seiten neu. Die Einstellung "Auto" druckt jedoch gestaute Seiten nur dann neu, wenn ausreichend Druckerspeicher zur Verfügung steht.

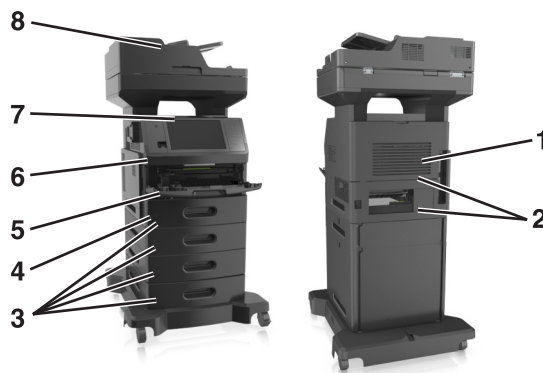

Bereich	Bereichsname	Meldung auf dem Druckerbedienfeld	Maßnahme
1	Obere hintere Klappe	[x]-Papierstau, obere hintere Klappe öffnen. [202]	Öffnen Sie die hintere Druckerklappe und beseitigen Sie das gestaute Papier.
2	Obere Klappe und hinterer Duplexbereich	[x]-Papierstau, obere und untere hintere Klappe öffnen. [231–234]	Öffnen Sie die hintere Druckerklappe und den hinteren Duplexbereich und beseitigen Sie das gestaute Papier.
3	Fächer	[x]-Papierstau, Fach [x] öffnen. [24x]	Ziehen Sie das angegebene Fach heraus und entfernen Sie das gestaute Papier.
4	Duplexbereich	[x]-Papierstau, zum Beseitigen des Papierstaus im Duplex Fach 1 entfernen. [235–239]	Ziehen Sie Fach 1 vollständig heraus, drücken Sie die vordere Duplexklappe nach unten und entfernen Sie das gestaute Papier.
5	Universalzuführung	[x]-Papierstau, Papierstau in der manuellen Zufuhr beseitigen. [250]	Entfernen Sie das gesamte Papier aus der Universalzuführung und entnehmen Sie dann das gestaute Papier.
6	Im Druckerinnenraum	[x]-Papierstau, zum Entfernen der Tonerkassette vordere Abdeckung anheben. [200–201]	Öffnen Sie die vordere Abdeckung und die Universalzuführung und entfernen Sie die Tonerkassette und den Fotoleiter und dann das gestaute Papier.

Bereich	Bereichsname	Meldung auf dem Druckerbedienfeld	Maßnahme
7	Standardablage	[x]-Papierstau, Papierstau in Standardablage beseitigen. [203]	Nehmen Sie das gesamte Papier aus der Standardablage, und entfernen Sie dann das gestaute Papier.
8	Automatische Dokumentenzuführung (ADZ)	[x]-Papierstau, obere Abdeckung der automatischen Zufuhr öffnen. [28y.xx]	Nehmen Sie das gesamte Papier aus dem ADZ-Fach, und entfernen Sie dann das gestaute Papier.

## [x]-Papierstau, zum Entfernen der Tonerkassette vordere Abdeckung anheben. [200–201]

**⚠ VORSICHT - HEISSE OBERFLÄCHE:** Das Innere des Druckers kann sehr heiß sein. Lassen Sie heiße Komponenten stets zuerst abkühlen, bevor Sie deren Oberfläche berühren, um Verletzungen zu vermeiden.

- 1 Öffnen Sie die vordere Abdeckung, und ziehen Sie die Klappe der Universalzuführung nach unten.

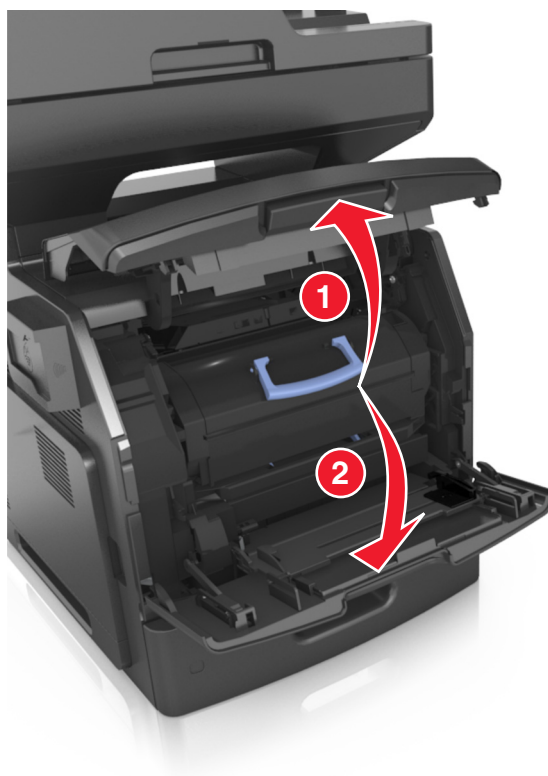

- 2 Heben Sie den blauen Hebel an, und ziehen Sie dann die Tonerkassette vollständig aus dem Drucker heraus.



- 3 Legen Sie die Tonerkassette beiseite.

- 4 Heben Sie den blauen Hebel an und ziehen Sie dann die Belichtungseinheit aus dem Drucker heraus.

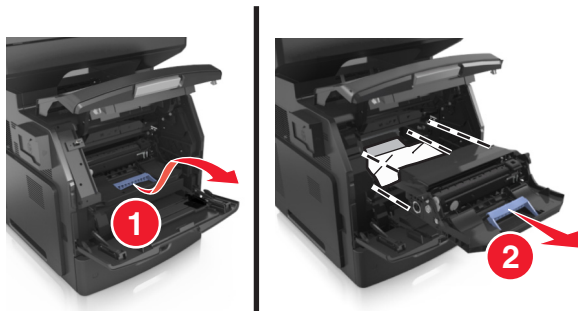

- 5 Legen Sie den Fotoleiter auf eine ebene, glatte Oberfläche.

**Warnung - Mögliche Schäden:** Setzen Sie den Fotoleiter nicht länger als zehn Minuten direktem Licht aus. Wenn sie zu lange dem Licht ausgesetzt ist, kann dies zu Problemen mit der Druckqualität führen.

**Warnung - Mögliche Schäden:** Berühren Sie nicht die Fotoleitertrommel. Dies kann Auswirkungen auf die Druckqualität zukünftiger Aufträge haben.

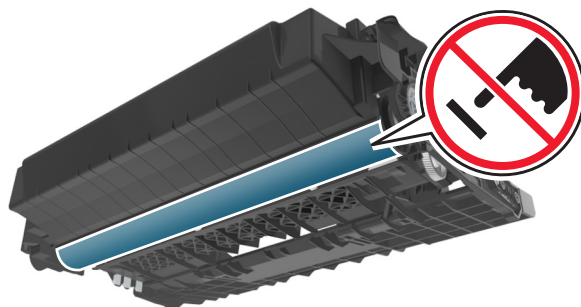

- 6 Heben Sie das gestaute Papier vorsichtig nach rechts an, und ziehen Sie es dann aus dem Drucker.

**Hinweis:** Stellen Sie sicher, dass alle Papierteile entfernt werden.

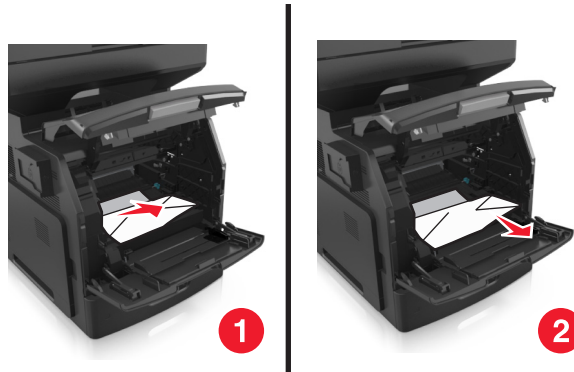

**Warnung - Mögliche Schäden:** Auf dem gestauten Papier befindet sich unter Umständen Toner, der auf Kleidung und Haut Flecken hinterlassen kann.

7 Setzen Sie den Fotoleiter ein.



**Hinweis:** Achten Sie auf die Pfeile, die an der Druckerseite angebracht sind.

8 Setzen Sie die Tonerkassette in den Drucker ein, und schieben Sie den blauen Griff dann wieder an seine Position.

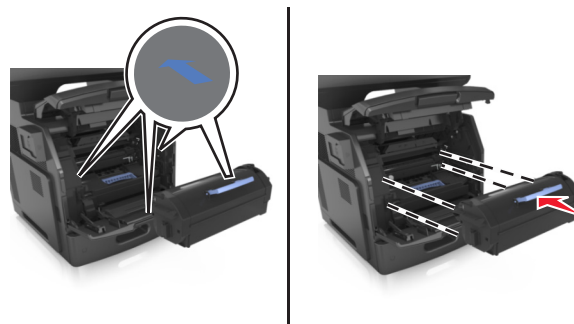

**Hinweise:**

- Richten Sie die Pfeile an den Führungen der Tonerkassette mit den Pfeilen auf dem Drucker aus.
- Stellen Sie sicher, dass die Kassette vollständig eingesetzt sind.



9 Schließen Sie die Klappe der Universalzuführung und die vordere Abdeckung.

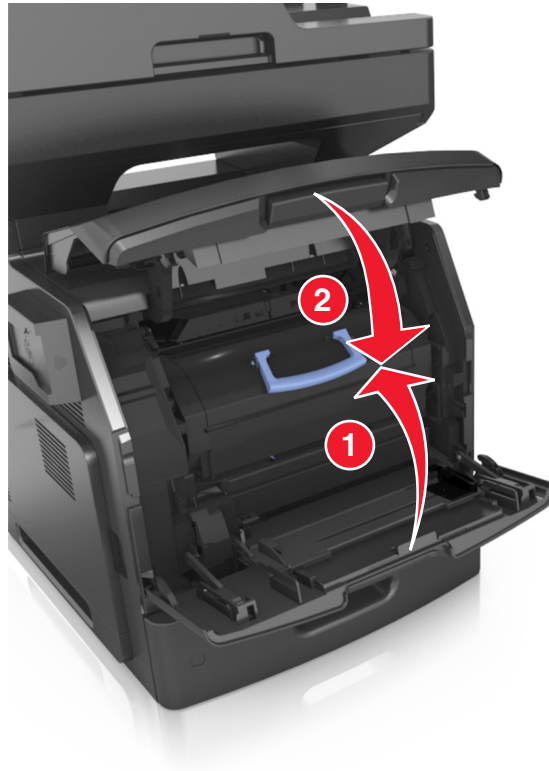

10 Berühren Sie auf dem Druckerbedienfeld **Fertig**, um die Meldung zu löschen und den Druckvorgang fortzusetzen.

## [x]-Papierstau, obere hintere Klappe öffnen. [202]

 **VORSICHT - HEISSE OBERFLÄCHE:** Das Innere des Druckers kann sehr heiß sein. Lassen Sie heiße Komponenten stets zuerst abkühlen, bevor Sie deren Oberfläche berühren, um Verletzungen zu vermeiden.

- 1 Öffnen Sie die hintere Klappe.



- 2 Greifen Sie das gestaute Papier auf beiden Seiten, und ziehen Sie es vorsichtig heraus.

**Hinweis:** Stellen Sie sicher, dass alle Papierteile entfernt werden.

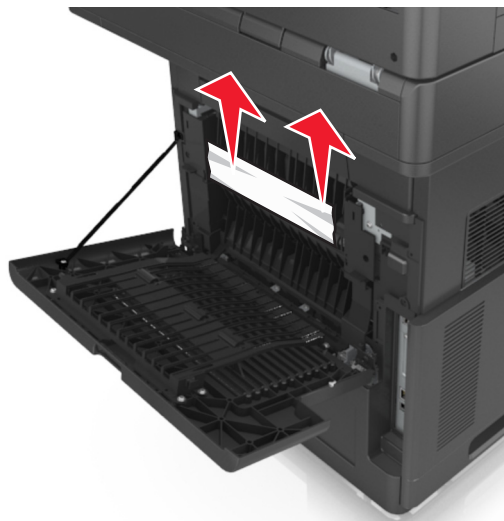

- 3 Schließen Sie die hintere Klappe.
- 4 Berühren Sie auf dem Druckerbedienfeld **Fertig**, um die Meldung zu löschen und den Druckvorgang fortzusetzen.

## [x]-Papierstau, obere und untere hintere Klappe öffnen. [231–234]

 **VORSICHT - HEISSE OBERFLÄCHE:** Das Innere des Druckers kann sehr heiß sein. Lassen Sie heiße Komponenten stets zuerst abkühlen, bevor Sie deren Oberfläche berühren, um Verletzungen zu vermeiden.

- 1 Öffnen Sie die hintere Klappe.



- 2 Greifen Sie das gestaute Papier auf beiden Seiten, und ziehen Sie es vorsichtig heraus.

**Hinweis:** Stellen Sie sicher, dass alle Papierteile entfernt werden.

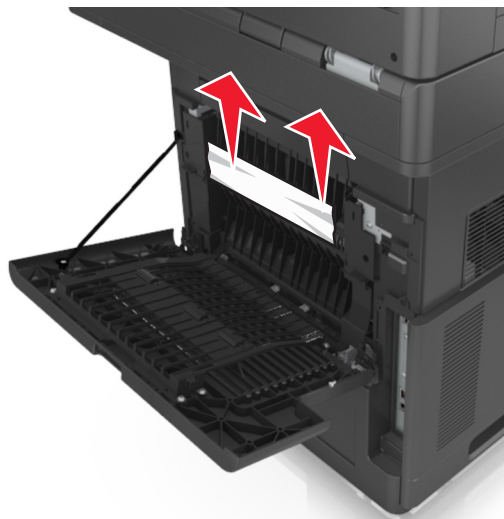

- 3 Schließen Sie die hintere Klappe.

- 4 Drücken Sie auf die Rückseite des Standardfachs.

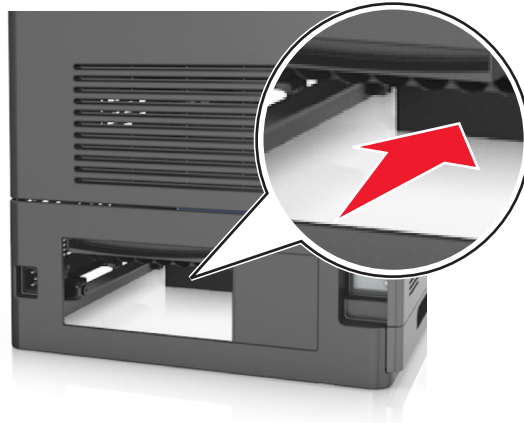

- 5 Drücken Sie die hintere Duplexabdeckung nach unten, fassen Sie das gestaute Papier, und ziehen Sie es dann vorsichtig heraus.

**Hinweis:** Stellen Sie sicher, dass alle Papierteile entfernt werden.

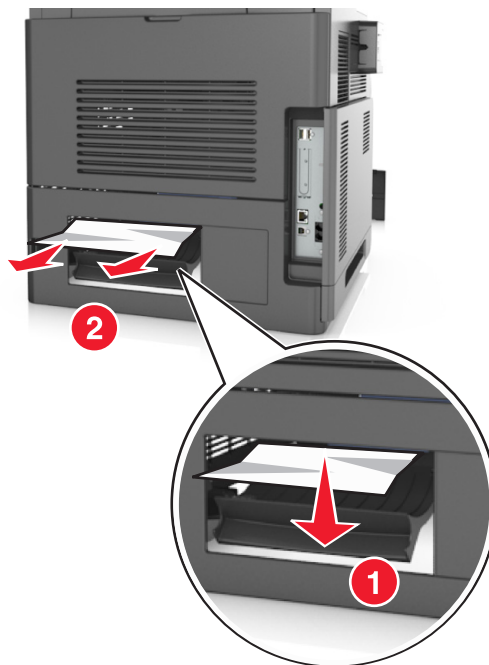

- 6 Setzen Sie das Standardfach ein.

- 7 Berühren Sie auf dem Druckerbedienfeld **Fertig**, um die Meldung zu löschen und den Druckvorgang fortzusetzen.

## [x]-Papierstau, Papierstau in Standardablage beseitigen. [203]

- 1 Greifen Sie das gestaute Papier auf beiden Seiten, und ziehen Sie es vorsichtig heraus.

**Hinweis:** Stellen Sie sicher, dass alle Papierteile entfernt werden.

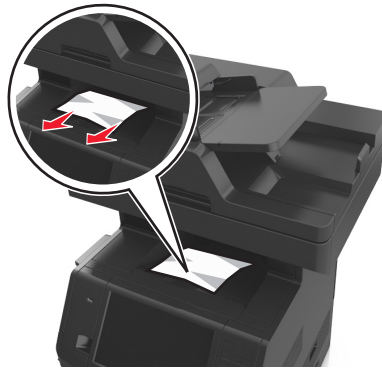

- 2 Berühren Sie auf dem Druckerbedienfeld **Fertig**, um die Meldung zu löschen und den Druckvorgang fortzusetzen.

## [x]-Papierstau, zum Beseitigen des Papierstaus im Duplex Fach 1 entfernen. [235–239]

- 1 Ziehen Sie das Fach vollständig heraus.

**Hinweis:** Heben Sie das Fach leicht an, und ziehen Sie es heraus.

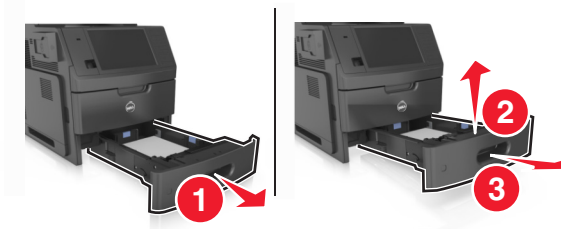

- 2 Drücken Sie die vordere Duplexabdeckung nach unten, fassen Sie das gestaute Papier, und ziehen Sie es dann vorsichtig nach rechts aus dem Drucker heraus.

**Hinweis:** Stellen Sie sicher, dass alle Papierteile entfernt werden.



- 3 Schieben Sie die Zuführung ein.
- 4 Berühren Sie auf dem Druckerbedienfeld **Fertig**, um die Meldung zu löschen und den Druckvorgang fortzusetzen.

## [x]-Papierstau, Fach [x] öffnen. [24x]

- 1 Überprüfen Sie, welches Fach auf dem Anzeigefeld des Druckers angezeigt wird, und ziehen Sie dieses Fach dann heraus.



- 2 Greifen Sie das gestaute Papier auf beiden Seiten, und ziehen Sie es vorsichtig heraus.

**Hinweis:** Stellen Sie sicher, dass alle Papierteile entfernt werden.



- 3 Schieben Sie die Zuführung ein.
- 4 Berühren Sie auf dem Druckerbedienfeld **Fertig**, um die Meldung zu löschen und den Druckvorgang fortzusetzen.

## [x]-Papierstau, Papierstau in der manuellen Zufuhr beseitigen. [250]

- 1 Greifen Sie das gestaute Papier auf beiden Seiten, und ziehen Sie es vorsichtig aus der Universalzuführung heraus.

**Hinweis:** Stellen Sie sicher, dass alle Papierteile entfernt werden.



- 2 Biegen Sie den Stapel in beide Richtungen, um die Blätter voneinander zu lösen und fächern Sie den Stapel auf. Das Papier darf nicht geknickt oder geknittert werden. Klopfen Sie die Kanten auf einer ebenen Fläche gerade.

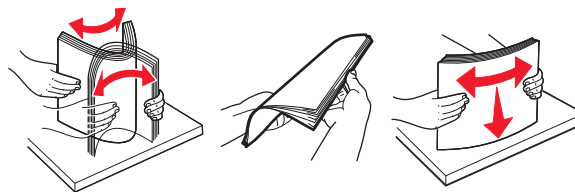

- 3 Legen Sie das Papier erneut in die Universalzuführung ein.

- 4 Verschieben Sie die Papierführung so, dass sie leicht am Rand des Papiers anliegt.



- 5 Berühren Sie auf dem Druckerbedienfeld **Fertig**, um die Meldung zu löschen und den Druckvorgang fortzusetzen.

## [x]-Papierstau, obere Abdeckung der automatischen Zufuhr öffnen. [28y.xx]

- 1 Entfernen Sie alle Originaldokumente aus dem ADZ-Fach.

**Hinweis:** Die Meldung wird nicht mehr angezeigt, wenn alle Seiten aus dem ADZ-Fach entfernt wurden.

- 2 Öffnen Sie die ADZ-Abdeckung.





- 3 Greifen Sie das gestaute Papier auf beiden Seiten, und ziehen Sie es vorsichtig heraus.

**Hinweis:** Stellen Sie sicher, dass alle Papierteile entfernt werden.

- 4 Schließen Sie die ADZ-Abdeckung.
- 5 Öffnen Sie die Scannerabdeckung.

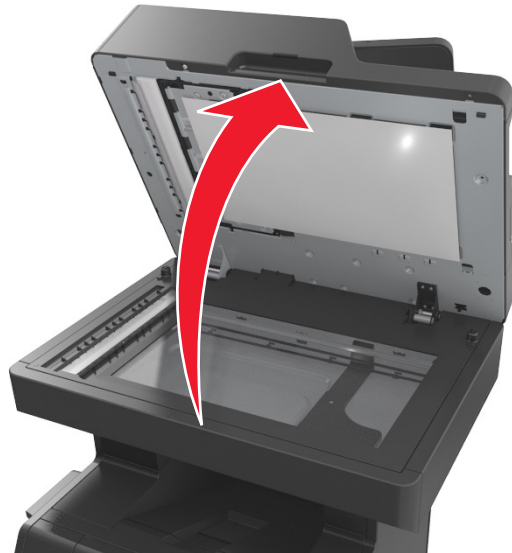

- 6 Wenn Papierstau an der Klappe an der Unterseite der ADZ oder in der ADZ-Ablage vorliegt, öffnen Sie die Klappe an der Unterseite des ADZ, und greifen Sie das gestaute Papier auf beiden Seiten.

**Hinweis:** Stellen Sie sicher, dass alle Papierteile entfernt werden.

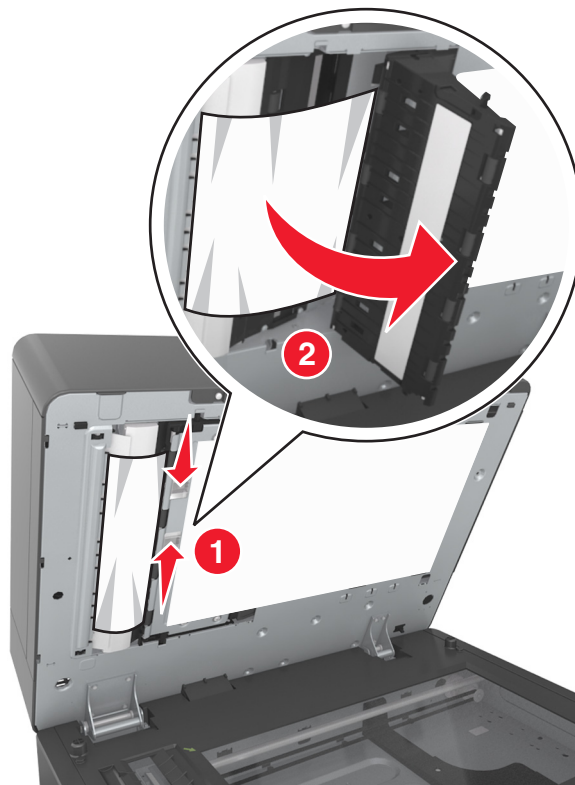

- 7 Schließen Sie die Klappe an der Unterseite der ADZ.
- 8 Gleichen Sie die Kanten der Originaldokumente an, legen Sie die Dokumente in die ADZ ein, und passen Sie die Papierführung an.
- 9 Berühren Sie auf dem Druckerbedienfeld **Fertig**, um die Meldung zu löschen und den Druckvorgang fortzusetzen.

# Fehlerbehebung

## Bedeutung der Druckermeldungen

### Wenig Toner [88.xy]

Möglicherweise müssen Sie eine neue Tonerkassette bestellen. Wählen Sie gegebenenfalls auf dem Druckerbedienfeld **Fortfahren** aus, um die Meldung zu löschen und den Druckvorgang fortzusetzen.

### Bald wenig Toner [88.xy]

Wählen Sie gegebenenfalls auf dem Druckerbedienfeld **Fortfahren** aus, um die Meldung zu löschen und den Druckvorgang fortzusetzen.

### Kassette fast leer, noch etwa [x] Seiten [88.xy]

Die Tonerkassette muss möglicherweise sehr bald ausgetauscht werden. Weitere Informationen finden Sie im Abschnitt "Austauschen von Verbrauchsmaterial" im *Benutzerhandbuch*.

Wählen Sie gegebenenfalls auf dem Druckerbedienfeld **Fortfahren** aus, um die Meldung zu löschen und den Druckvorgang fortzusetzen.

### [Papiereinzug] ändern in [benutzerdefinierte Zeichenfolge], [Ausrichtung] einlegen

Probieren Sie eine oder mehrere der folgenden Methoden:

- Legen Sie das korrekte Papierformat und die korrekte Papiersorte in das Fach oder die Zuführung ein, geben Sie Papierformat und -sorte im Menü "Papier" auf dem Druckerbedienfeld an und drücken Sie anschließend **Austauschen von Papier abgeschlossen**.
- Drücken Sie **Aktive Ablage zurücksetzen**, um bei Verwendung verbundener Ablagen die aktive Ablage zurückzusetzen.
- Brechen Sie den Druckauftrag ab.

### [Papiereinzug] ändern in [Name der Benutzersorte], [Ausrichtung] einlegen

Probieren Sie eine oder mehrere der folgenden Methoden:

- Legen Sie das korrekte Papierformat und die korrekte Papiersorte in das Fach oder die Zuführung ein, geben Sie Papierformat und -sorte im Menü "Papier" auf dem Druckerbedienfeld an und drücken Sie anschließend **Austauschen von Papier abgeschlossen**.
- Drücken Sie **Aktive Ablage zurücksetzen**, um bei Verwendung verbundener Ablagen die aktive Ablage zurückzusetzen.
- Brechen Sie den Druckauftrag ab.

## [Papiereinzug] ändern in [Papierformat], [Ausrichtung] einlegen

Probieren Sie eine oder mehrere der folgenden Methoden:

- Legen Sie das korrekte Papierformat und die korrekte Papiersorte in das Fach oder die Zuführung ein, geben Sie Papierformat und -sorte im Menü "Papier" auf dem Druckerbedienfeld an und drücken Sie anschließend **Austauschen von Papier abgeschlossen**.
- Drücken Sie **Aktive Ablage zurücksetzen**, um bei Verwendung verbundener Ablagen die aktive Ablage zurückzusetzen.
- Brechen Sie den Druckauftrag ab.

## [Papiereinzug] ändern in [Papiersorte] [Papierformat], [Ausrichtung] einlegen

Probieren Sie eine oder mehrere der folgenden Methoden:

- Legen Sie das korrekte Papierformat und die korrekte Papiersorte in das Fach oder die Zuführung ein, geben Sie Papierformat und -sorte im Menü "Papier" auf dem Druckerbedienfeld an und drücken Sie anschließend **Austauschen von Papier abgeschlossen**.
- Drücken Sie **Aktive Ablage zurücksetzen**, um bei Verwendung verbundener Ablagen die aktive Ablage zurückzusetzen.
- Brechen Sie den Druckauftrag ab.

## Überprüfen der Verbindung von Fach [x]

Probieren Sie eine oder mehrere der folgenden Methoden:

- Schalten Sie den Drucker aus und anschließend wieder ein.

Wenn der Fehler ein zweites Mal auftritt, dann:

- 1 Schalten Sie den Drucker aus.
- 2 Ziehen Sie das Netzkabel aus der Steckdose.
- 3 Entfernen Sie das angezeigte Papierfach.
- 4 Bringen Sie das Fach wieder an.
- 5 Schließen Sie das Netzkabel an eine ordnungsgemäß geerdete Netzsteckdose an.
- 6 Schalten Sie den Drucker wieder ein.

Wenn der Fehler erneut auftritt, dann:

- 1 Schalten Sie den Drucker aus.
  - 2 Ziehen Sie das Netzkabel aus der Steckdose.
  - 3 Entfernen Sie das Fach.
  - 4 Wenden Sie sich an den technischen Kundendienst.
- Drücken Sie auf dem Druckerbedienfeld **Fortfahren** aus, um die Meldung zu löschen und den Druckauftrag fortzusetzen.

## Schließen der Klappe oder Einsetzen der Druckkassette

Die Tonerkassette fehlt oder wurde nicht richtig eingesetzt. Setzen Sie die Druckkassette ein, und schließen Sie alle Klappen und Abdeckungen.

## Flachbettabdeckung schließen und bei Auftragsneustart Originale einlegen [2yy.xx]

Probieren Sie eine oder mehrere der folgenden Methoden:

- Berühren Sie **Über automatische Dokumentzuführung scannen**, um sofort nach dem letzten erfolgreichen Scanauftrag mit dem Scannen über die ADZ fortzufahren.
- Berühren Sie **Über Flachbett scannen**, um sofort nach dem letzten erfolgreichen Scanauftrag mit dem Scannen über das Scannerglas fortzufahren.
- Berühren Sie **Auftrag ohne weiteres Scannen fertig stellen**, um den letzten erfolgreichen Scanauftrag zu beenden.

**Hinweis:** Dadurch wird der Scanauftrag nicht abgebrochen. Alle erfolgreich gescannten Seiten werden für das Kopieren, Faxen oder Versenden per E-Mail weiter verarbeitet.

- Berühren Sie **Auftrag abbrechen**, um die Meldung zu löschen und den Scanauftrag abzubrechen.

## Vordere Klappe schl.

Schließen Sie die vordere Druckerklappe.

## Obere Abdeckung schließen

Schließen Sie die obere Abdeckung des Druckers, um die Meldung zu löschen.

## Komplexe Seite, einige Daten wurden u. U. nicht gedruckt [39]

Probieren Sie eine oder mehrere der folgenden Methoden:

- Drücken Sie auf dem Druckerbedienfeld die Option **Fortfahren** aus, um die Meldung zu ignorieren und den Druckvorgang fortzusetzen.
- Brechen Sie den aktuellen Druckauftrag ab.
- Installieren Sie zusätzlichen Druckerspeicher.

## Konfigurationsänderung, einige angehaltene Aufträge wurden nicht wiederhergestellt [57]

Angehaltene Aufträge wurden für ungültig erklärt, weil am Drucker eine der folgenden Änderungen vorgenommen wurde:

- Die Firmware des Druckers wurde aktualisiert.
- Das Fach für den Druckauftrag wurde entfernt.
- Der Druckauftrag wird von einem Flash-Laufwerk gesendet, das nicht mehr an den USB-Anschluss angeschlossen ist.
- Die Druckerfestplatte enthält Druckaufträge, die gespeichert wurden, als sich die Festplatte in einem anderen Druckermodell befand.

Drücken Sie auf dem Druckerbedienfeld **Fortfahren**, um die Meldung zu löschen.

## Beschädigter Flash-Speicher gefunden [51]

Probieren Sie eine oder mehrere der folgenden Methoden:

- Tauschen Sie die beschädigte Flash-Speicherkarte aus.
- Drücken Sie auf dem Druckerbedienfeld auf **Fortfahren**, um die Meldung zu ignorieren und den Druckvorgang fortzusetzen.
- Brechen Sie den aktuellen Druckauftrag ab.

## Festplatte voll [62]

Probieren Sie eine oder mehrere der folgenden Methoden:

- Drücken Sie auf dem Druckerbedienfeld **Fortfahren** aus, um die Meldung zu löschen und die Verarbeitung fortzusetzen.
- Löschen Sie Schriftarten, Makros und andere Daten, die auf der Druckerfestplatte abgelegt sind.
- Setzen Sie eine Druckerfestplatte mit höherer Kapazität ein.

## Festplatte voll, Scannen abgebrochen

Probieren Sie eine oder mehrere der folgenden Methoden aus:

- Drücken Sie zum Löschen der Meldung und zum Fortsetzen des Scanvorgangs **Fortfahren**.
- Löschen Sie Schriftarten, Makros und andere Daten, die auf der Druckerfestplatte abgelegt sind.
- Setzen Sie eine Festplatte mit höherer Kapazität ein.

## Festplatte muss für die Verwendung in diesem Gerät formatiert werden

Drücken Sie auf dem Druckerbedienfeld **Festplatte formatieren**, um die Druckerfestplatte neu zu formatieren und die Meldung zu löschen.

**Hinweis:** Durch die Formatierung der Festplatte werden alle auf der Druckerfestplatte gespeicherten Dateien gelöscht.

## Festpl. fast voll. Festplatte wird gründl. aufgeräumt

Probieren Sie eine oder mehrere der folgenden Methoden aus:

- Drücken Sie **Fortfahren**, um die Meldung zu löschen und den Druckvorgang fortzusetzen.
- Löschen Sie Schriftarten, Makros und andere Daten, die auf der Druckerfestplatte abgelegt sind.
- Setzen Sie eine Festplatte mit höherer Kapazität ein.

## Fehler beim Lesen des USB-Laufwerks. USB entfernen.

Es wurde ein nicht unterstütztes USB-Gerät eingesetzt. Nehmen Sie das USB-Gerät heraus, und setzen Sie ein unterstütztes Gerät ein.

## **Fehler beim Lesen des USB-Hubs. Entfernen Sie den Hub.**

Es wurde ein nicht unterstützter USB-Hub eingesetzt. Nehmen Sie den USB-Hub heraus, und setzen Sie einen geeigneten ein.

## **Faxspeicher voll**

Drücken Sie auf dem Druckerbedienfeld **Fortfahren**, um die Meldung zu löschen.

## **Faxfunktion nicht betriebsfähig. Systemadministrator benachrichtigen.**

Probieren Sie eine oder mehrere der folgenden Methoden:

- Drücken Sie auf dem Druckerbedienfeld **Fortfahren**, um die Meldung zu löschen.
- Schalten Sie den Drucker aus und anschließend wieder ein. Wenn die Meldung erneut angezeigt wird, setzen Sie sich mit dem Systemsupport-Mitarbeiter in Verbindung.

## **An-Format auf Faxserver nicht eingerichtet. Systemadministrator benachrichtigen.**

Probieren Sie eine oder mehrere der folgenden Methoden:

- Drücken Sie auf dem Druckerbedienfeld **Fortfahren**, um die Meldung zu löschen.
- Vervollständigen Sie die Fax-Server-Konfiguration. Wenn die Meldung erneut angezeigt wird, setzen Sie sich mit dem Systemsupport-Mitarbeiter in Verbindung.

## **Faxstationsname nicht konfiguriert. Systemadministrator benachrichtigen.**

Führen Sie einen der folgenden Schritte aus:

- Drücken Sie auf dem Druckerbedienfeld **Fortfahren**, um die Meldung zu löschen.
- Vervollständigen Sie die analoge Fax-Konfiguration. Wenn die Meldung nach Abschluss der Einrichtung erneut angezeigt wird, setzen Sie sich mit dem Systemsupport-Mitarbeiter in Verbindung.

## **Faxstationsnummer nicht konfiguriert. Systemadministrator benachrichtigen.**

Probieren Sie eine oder mehrere der folgenden Methoden:

- Drücken Sie auf dem Druckerbedienfeld **Fortfahren**, um die Meldung zu löschen.
- Vervollständigen Sie die analoge Fax-Konfiguration. Wenn die Meldung nach Abschluss der Einrichtung erneut angezeigt wird, setzen Sie sich mit dem Systemsupport-Mitarbeiter in Verbindung.

## **Fotoleiter wenig Kapazität [84.xy]**

Möglicherweise müssen Sie einen neuen Fotoleiter bestellen. Wählen Sie gegebenenfalls auf dem Bedienfeld des Druckers **Fortfahren** aus, um die Meldung zu löschen und den Druckvorgang fortzusetzen.

## Fotoleiter bald wenig Kapazität [84.xy]

Wählen Sie gegebenenfalls auf dem Druckerbedienfeld **Fortfahren** aus, um die Meldung zu löschen und den Druckvorgang fortzusetzen.

## Belichtungseinheit sehr wenig Kapazität, noch etwa [x] Seiten [84.xy]

Der Fotoleiter muss möglicherweise sehr bald ausgetauscht werden. Weitere Informationen finden Sie im Abschnitt "Austauschen von Verbrauchsmaterial" im *Benutzerhandbuch*.

Wählen Sie gegebenenfalls auf dem Druckerbedienfeld **Fortfahren** aus, um die Meldung zu löschen und den Druckvorgang fortzusetzen.

## Inkompatibles Fach [x] [59]

Probieren Sie eine oder mehrere der folgenden Methoden:

- Entfernen Sie das angezeigte Papierfach.
- Drücken Sie auf dem Druckerbedienfeld die Option **Fortfahren**, um die Meldung zu löschen und den Druckvorgang ohne Verwendung des angegebenen Fachs fortzusetzen.

## Falsches Papierformat, [Papiereinzug] [34] öffnen

Probieren Sie eine oder mehrere der folgenden Methoden:

- Legen Sie das korrekte Papierformat und die korrekte Papiersorte in das Fach ein, und geben Sie Papierformat und -sorte im Menü "Papier" auf dem Druckerbedienfeld an.
- Stellen Sie sicher, dass in den Einstellungen des Dialogfeldes "Druckeigenschaften" bzw. "Drucken" Papierformat und Papiersorte korrekt vorgegeben sind.
- Überprüfen Sie, ob das Papierformat korrekt eingestellt ist. Wenn beispielsweise "Universal-Zufuhr Format" auf "Universal" eingestellt ist, dann stellen Sie sicher, dass das Papier groß genug für die zu druckenden Daten ist.
- Überprüfen Sie die Längen- und Breitenführungen und stellen Sie sicher, dass das Papier korrekt in das Fach eingelegt ist.
- Drücken Sie auf dem Druckerbedienfeld **Fortfahren** aus, um die Meldung zu löschen und den Auftrag über ein anderes Papierfach zu drucken.
- Brechen Sie den Druckauftrag ab.

## Fach [x] einsetzen

Probieren Sie eine oder mehrere der folgenden Methoden:

- Schieben Sie das angegebene Papierfach in den Drucker.
- Brechen Sie den Druckauftrag ab.
- Setzen Sie die aktive Ablage für der Satz verbundener Ablagen zurück, indem Sie auf dem Bedienfeld des Druckers die Option **Aktive Ablage zurücksetzen** auswählen.



## Duplex installieren

Probieren Sie eine oder mehrere der folgenden Methoden:

- Installieren der Duplexeinheit:
  - 1 Schalten Sie den Drucker aus.
  - 2 Ziehen Sie das Netzkabel aus der Steckdose.
  - 3 Installieren Sie die Duplexeinheit.
  - 4 Schließen Sie das Netzkabel an eine ordnungsgemäß geerdete Netzsteckdose an.
  - 5 Starten Sie den Drucker neu.
- Brechen Sie den aktuellen Druckauftrag ab.
- Setzen Sie die aktive Ablage zurück.

## Fach [x] installieren

Probieren Sie eine oder mehrere der folgenden Methoden:

- Installieren Sie das angegebene Fach:
  - 1 Schalten Sie den Drucker aus.
  - 2 Ziehen Sie das Netzkabel aus der Steckdose.
  - 3 Installieren Sie das angegebene Fach.
  - 4 Schließen Sie das Netzkabel an eine ordnungsgemäß geerdete Netzsteckdose an.
  - 5 Schalten Sie den Drucker wieder ein.
- Brechen Sie den Druckauftrag ab.
- Setzen Sie die aktive Ablage zurück.

## Nicht genug Speicher für Flash-Speicher-Defragmentierung [37]

Probieren Sie eine oder mehrere der folgenden Methoden:

- Drücken Sie auf dem Druckerbedienfeld **Fortfahren** aus, um die Defragmentierung anzuhalten und den Druckvorgang fortzusetzen.
- Löschen Sie Schriftarten, Makros und andere Daten aus dem Druckerspeicher.
- Installieren Sie zusätzlichen Druckerspeicher.

## Nicht genügend Speicher zum Sortieren des Auftrags [37]

Probieren Sie eine oder mehrere der folgenden Methoden:

- Drücken Sie auf dem Druckerbedienfeld die Option **Fortfahren** aus, um den bereits gespeicherten Teil des Auftrags zu drucken und den restlichen Druckauftrag zu sortieren.
- Brechen Sie den aktuellen Druckauftrag ab.

## Nicht genügend Speicher für "Ressourcen speichern" [35]

Installieren Sie zusätzlichen Druckerspeicher, oder wählen Sie **Fortfahren** aus, um die Funktion "Ressourcen speichern" zu deaktivieren, die Meldung zu löschen und den Druckvorgang fortzusetzen.

## Nicht genug Speicher, einige angehaltene Aufträge wurden gelöscht [37]

Drücken Sie auf dem Druckerbedienfeld **Fortfahren**, um die Meldung zu löschen.

## Nicht genug Speicher, einige angehaltene Aufträge werden nicht wiederhergestellt [37]

Probieren Sie eine oder mehrere der folgenden Methoden:

- Drücken Sie auf dem Druckerbedienfeld **Fortfahren** aus, um die Meldung zu löschen.
- Löschen Sie andere angehaltene Aufträge, um zusätzlichen Drucker Speicher freizugeben.

## [Papiereinzug] auffüllen mit [benutzerdefinierte Zeichenfolge] [Papierausrichtung]

Probieren Sie eine oder mehrere der folgenden Methoden:

- Legen Sie das korrekte Papierformat bzw. die korrekte Papiersorte in das angegebene Fach oder in die entsprechende Zuführung ein.
- Um das Fach mit dem richtigen Papierformat bzw. der richtigen Papiersorte zu verwenden, wählen Sie auf dem Druckerbedienfeld **Einlegen von Papier abgeschlossen** aus.

**Hinweis:** Wenn der Drucker ein Fach findet, in das Papier der richtigen Sorte und des erforderlichen Papierformats eingelegt ist, zieht er das Papier aus diesem Fach ein. Wenn der Drucker kein Fach mit Papier findet, das die richtige Sorte und das richtige Format enthält, druckt er auf Papier, das sich im Standardpapiereinzug befindet.

- Brechen Sie den aktuellen Druckauftrag ab.

## [Papiereinzug] auffüllen mit [Name der benutzerdefinierten Sorte] [Papierausrichtung]

Probieren Sie eine oder mehrere der folgenden Methoden:

- Legen Sie das korrekte Papierformat bzw. die korrekte Papiersorte in das Fach oder die Zuführung ein.
- Um das Fach mit dem richtigen Papierformat bzw. der richtigen Papiersorte zu verwenden, wählen Sie auf dem Druckerbedienfeld **Einlegen von Papier abgeschlossen** aus.

**Hinweis:** Wenn der Drucker ein Fach findet, in das Papier der richtigen Sorte und des erforderlichen Papierformats eingelegt ist, zieht er das Papier aus diesem Fach ein. Wenn der Drucker kein Fach mit Papier findet, das das richtige Papierformat und die richtige Sorte enthält, druckt er auf Papier, das sich im Standardpapiereinzug befindet.

- Brechen Sie den aktuellen Druckauftrag ab.

## [Papiereinzug] auffüllen mit [Papierformat] [Papierausrichtung]

Probieren Sie eine oder mehrere der folgenden Methoden:

- Legen Sie das korrekte Papierformat in das angegebene Fach oder die angegebene Zufuhr ein.
- Um das Fach oder die Zufuhr mit dem richtigen Papierformat zu verwenden, wählen Sie auf dem Druckerbedienfeld die Option **Einlegen von Papier abgeschlossen** aus.

**Hinweis:** Wenn der Drucker ein Fach oder eine Zufuhr findet, in die Papier des richtigen Formats eingelegt ist, zieht er das Papier aus diesem Fach oder aus dieser Zufuhr ein. Wenn der Drucker kein Fach oder keine Zufuhr mit Papier findet, das das richtige Format aufweist, druckt er auf Papier, das sich im Standardpapiereinzug befindet.

- Brechen Sie den aktuellen Druckauftrag ab.

## [Papiereinzug] auffüllen mit [Papiersorte] [Papierformat] [Papierausrichtung]

Probieren Sie eine oder mehrere der folgenden Methoden:

- Legen Sie das richtige Papierformat und die richtige Papiersorte in das angegebene Fach oder die angegebene Zufuhr ein.
- Um das Fach oder die Zufuhr mit dem richtigen Papierformat und der richtigen Papiersorte zu verwenden, wählen Sie auf dem Druckerbedienfeld **Einlegen von Papier abgeschlossen** aus.

**Hinweis:** Wenn der Drucker ein Fach oder eine Zuführung findet, in die Papier des richtigen Formats und der richtigen Sorte eingelegt ist, zieht er das Papier aus diesem Fach oder aus dieser Zuführung ein. Wenn der Drucker kein Fach oder keine Zufuhr mit Papier findet, das die richtige Sorte und das richtige Format aufweist, druckt er auf Papier, das sich im Standardpapiereinzug befindet.

- Brechen Sie den aktuellen Druckauftrag ab.

## Manuelle Zufuhr auffüllen mit [benutzerdefinierte Zeichenfolge] [Papierausrichtung]

Probieren Sie eine oder mehrere der folgenden Methoden:

- Legen Sie das korrekte Papierformat bzw. die korrekte Papiersorte in die Zuführung ein.
- Drücken Sie auf dem Druckerbedienfeld **Aufforderung für jede Seite, Papier eingelegt** oder **Nicht auffordern, Papier eingelegt**, um die Meldung zu löschen und den Druckvorgang fortzusetzen.
- Drücken Sie auf dem Druckerbedienfeld auf **Papier automatisch auswählen**, um das Papier zu verwenden, das sich im Fach befindet.
- Brechen Sie den Druckauftrag ab.

## Manuelle Zufuhr auffüllen mit [Name der benutzerdefinierten Sorte] [Papierausrichtung]

Probieren Sie eine oder mehrere der folgenden Methoden:

- Legen Sie das korrekte Papierformat bzw. die korrekte Papiersorte in die Zuführung ein.
- Drücken Sie auf dem Druckerbedienfeld **Aufforderung für jede Seite, Papier eingelegt** oder **Nicht auffordern, Papier eingelegt**, um die Meldung zu löschen und den Druckvorgang fortzusetzen.

- Drücken Sie auf dem Druckerbedienfeld auf **Papier automatisch auswählen**, um das Papier zu verwenden, das sich im Fach befindet.
- Brechen Sie den Druckauftrag ab.

## Manuelle Zufuhr auffüllen mit [Papierformat] [Papierausrichtung]

Probieren Sie eine oder mehrere der folgenden Methoden:

- Legen Sie das korrekte Papierformat in die Zuführung ein.
- Drücken Sie auf dem Druckerbedienfeld **Aufforderung für jede Seite, Papier eingelegt** oder **Nicht auffordern, Papier eingelegt**, um die Meldung zu löschen und den Druckvorgang fortzusetzen.
- Drücken Sie auf dem Druckerbedienfeld auf **Papier automatisch auswählen**, um das Papier zu verwenden, das sich im Fach befindet.
- Brechen Sie den Druckauftrag ab.

## Manuelle Zufuhr auffüllen mit [Papiersorte] [Papierformat] [Papierausrichtung]

Probieren Sie eine oder mehrere der folgenden Methoden:

- Legen Sie das korrekte Papierformat bzw. die korrekte Papiersorte in die Zuführung ein.
- Drücken Sie auf dem Druckerbedienfeld **Aufforderung für jede Seite, Papier eingelegt** oder **Nicht auffordern, Papier eingelegt**, um die Meldung zu löschen und den Druckvorgang fortzusetzen.
- Drücken Sie auf dem Druckerbedienfeld auf **Papier automatisch auswählen**, um das Papier zu verwenden, das sich im Fach befindet.
- Brechen Sie den Druckauftrag ab.

## Wartungskit wenig Kapazität [80.xy]

Möglicherweise müssen Sie ein Wartungskit bestellen. Weitere Informationen erhalten Sie vom technischen Kundendienst oder von dem Händler, bei dem Sie den Dell Drucker gekauft haben.

Wählen Sie gegebenenfalls **Fortfahren** aus, um die Meldung zu löschen und den Druckvorgang fortzusetzen.

## Wartungskit bald wenig Kapazität [80.xy]

Weitere Informationen erhalten Sie vom technischen Kundendienst oder von dem Händler, bei dem Sie den Dell Drucker gekauft haben.

Wählen Sie gegebenenfalls **Fortfahren** aus, um die Meldung zu löschen und den Druckvorgang fortzusetzen.

## Wartungskit sehr wenig Kapazität, noch etwa [x] Seiten [80.xy]

Das Wartungskit muss möglicherweise sehr bald ausgetauscht werden. Weitere Informationen erhalten Sie vom technischen Kundendienst oder von dem Händler, bei dem Sie den Dell Drucker gekauft haben.

Wählen Sie gegebenenfalls **Fortfahren** aus, um die Meldung zu löschen und den Druckvorgang fortzusetzen.

## Speicher voll [38]

Probieren Sie eine oder mehrere der folgenden Methoden:

- Drücken Sie auf dem Druckerbedienfeld **Auftrag abbrechen** aus, um die Meldung zu löschen.
- Installieren Sie zusätzlichen Druckerspeicher.

## Speicher voll, Faxe können nicht gedruckt werden

Drücken Sie auf dem Druckerbedienfeld auf **Fortfahren**, um die Meldung zu löschen, ohne zu drucken. Zurückgehaltene Faxe werden gedruckt, wenn der Drucker wieder eingeschaltet wird.

## Speicher voll, Faxversand nicht möglich

- 1 Drücken Sie auf dem Druckerbedienfeld auf **Fortfahren**, um die Meldung zu löschen und den Faxauftrag abzubrechen.
- 2 Probieren Sie eine oder mehrere der folgenden Methoden:
  - Verringern Sie die Fauxflösung, und senden Sie den Faxauftrag erneut.
  - Verringern Sie die Anzahl der Seiten im Fax, und senden Sie den Faxauftrag erneut.

## Netzwerk [x] Softwarefehler [54]

Probieren Sie eine oder mehrere der folgenden Methoden:

- Drücken Sie auf dem Druckerbedienfeld auf **Fortsetzen**, um den Druckvorgang fortzusetzen.
- Schalten Sie den Drucker aus, warten Sie etwa 10 Sekunden lang und schalten Sie den Drucker dann wieder ein.
- Aktualisieren Sie die Netzwerk-Firmware auf dem Drucker bzw. Druckserver. Weitere Informationen erhalten Sie vom technischen Kundendienst oder von dem Händler, bei dem Sie den Dell Drucker gekauft haben.

## Keine analoge Telefonleitung mit Modem verbunden, Fax ist deaktiviert.

Schließen Sie den Drucker an eine analoge Telefonleitung an.

## Siehe Benutzerhandbuch [33.xy] für nicht von Dell stammende [Verbrauchsmaterialtypen]

**Hinweis:** Der Verbrauchsmaterialtyp kann eine Tonerkassette oder Belichtungseinheit sein.

Der Drucker hat festgestellt, dass Verbrauchsmaterialien oder Teile verwendet werden, die nicht von Dell stammen.

Eine optimale Funktionsweise Ihres Dell Druckers kann nur mit Originalverbrauchsmaterialien und Originalteilen von Dell gewährleistet werden. Die Verwendung von Verbrauchsmaterialien oder Teilen von Drittanbietern könnte die Leistung, Zuverlässigkeit oder Lebensdauer des Druckers und seiner Bildkomponenten beeinträchtigen.

Sämtliche Lebensdauerindikatoren sind darauf ausgerichtet, dass Verbrauchsmaterialien und Teile von Dell verwendet werden. Werden Verbrauchsmaterialien oder Teile von Drittanbietern verwendet, kann dies zu unvorhersehbaren Ergebnissen führen. Werden Bildkomponenten länger als vorgesehen verwendet, können der Dell Drucker oder entsprechende Komponenten dadurch beschädigt werden.

**Warnung - Mögliche Schäden:** Die Verwendung von Verbrauchsmaterialien oder Teilen von Drittanbietern kann sich auf die Garantie auswirken. Schäden, die durch die Verwendung von Verbrauchsmaterialien oder Teilen von Drittanbietern entstanden sind, werden nicht durch die Garantie abgedeckt.

Wenn Sie diese Risiken eingehen und weiterhin Verbrauchsmaterialien oder Teile im Drucker verwenden möchten, die von einem anderen Hersteller stammen, halten Sie  und # auf dem Druckerbedienfeld 15 Sekunden gleichzeitig gedrückt, um die Meldung zu löschen und den Druckvorgang fortzusetzen.

Wenn Sie diese Risiken vermeiden möchten, nehmen Sie Verbrauchsmaterialien oder Teile eines Drittanbieters aus dem Drucker heraus und legen bzw. setzen Sie dann Originalverbrauchsmaterialien oder Originalteile von Dell ein.

**Hinweis:** Die Liste der unterstützten Verbrauchsmaterialien finden Sie im Abschnitt "Bestellen von Verbrauchsmaterialien" des *Benutzerhandbuchs* oder unter [www.dell.com/support/printers](http://www.dell.com/support/printers).

## Nicht genug freier Platz in Flash-Speicher für Ressourcen [52]

Probieren Sie eine oder mehrere der folgenden Methoden:

- Drücken Sie auf dem Druckerbedienfeld auf **Fortfahren**, um die Meldung zu löschen und den Druckvorgang fortzusetzen.
- Löschen Sie Schriftarten, Makros und andere Daten, die im Flash-Speicher abgelegt sind.
- Installieren Sie eine größere Flash-Speicherkarte.

**Hinweis:** Geladene Schriftarten und Makros, die zuvor nicht in den Flash-Speicher geschrieben wurden, werden gelöscht.

## Papier muss gewechselt werden

Versuchen Sie es mit einer der folgenden Lösungsmöglichkeiten:

- Drücken Sie **Aktuelles Verbrauchsmaterial verwenden**, um die Meldung zu löschen und den Druckvorgang fortzusetzen.
- Brechen Sie den aktuellen Druckauftrag ab.

## Parallel-Anschluss [x] deaktiviert [56]

Probieren Sie eine oder mehrere der folgenden Methoden:

- Drücken Sie auf dem Druckerbedienfeld **Fortfahren**, um die Meldung zu löschen.
- Aktivieren Sie den Parallel-Anschluss. Wechseln Sie auf dem Druckerbedienfeld zu:  
**Netzwerk/Anschlüsse >Parallel [x] >Parallel-Puffer >Automatisch**

**Hinweis:** Der Drucker verwirft alle am parallelen Anschluss empfangenen Daten.

## Drucker musste neu gestartet werden. Letzter Auftrag ist u. U. unvollständig.

Drücken Sie auf dem Druckerbedienfeld **Fortfahren**, um die Meldung zu löschen und den Druckvorgang fortzusetzen.

Weitere Informationen erhalten Sie unter [www.dell.com/support/printers](http://www.dell.com/support/printers) oder beim technischen Kundendienst.

## Fehlende oder nicht reagierende Tonerkassette wieder einsetzen [31.xy]

Probieren Sie eine oder mehrere der folgenden Methoden:

- Überprüfen Sie, ob die Tonerkassette fehlt. Wenn sie fehlt, setzen Sie die Tonerkassette ein.  
Informationen zur Installation der Druckerkassette finden Sie im Abschnitt "Austauschen von Verbrauchsmaterial" im *Benutzerhandbuch*.
- Wenn die Druckerkassette installiert ist, entfernen Sie die nicht reagierende Druckerkassette und setzen Sie sie wieder ein.  
**Hinweis:** Wenn die Meldung angezeigt wird, nachdem die Tonerkassette erneut eingelegt wurde, ist die Kassette beschädigt. Tauschen Sie die Tonerkassette aus.

## Fehlenden oder nicht reagierenden Fotoleiter wieder einsetzen [31.xy]

Probieren Sie eine oder mehrere der folgenden Methoden:

- Überprüfen Sie, ob der Fotoleiter fehlt. Wenn er fehlt, setzen Sie den Fotoleiter ein.  
Informationen zur Installation des Fotoleiters finden Sie im Abschnitt "Austauschen von Verbrauchsmaterial" im *Benutzerhandbuch*.
- Wenn die Fotoleiter installiert ist, entfernen Sie den nicht reagierenden Fotoleiter, und setzen Sie sie wieder ein.  
**Hinweis:** Wenn die Meldung angezeigt wird, nachdem der Fotoleiter erneut eingelegt wurde, ist die Einheit beschädigt. Tauschen Sie den Fotoleiter aus.

## Defekte Festplatte entfernen [61]

Tauschen Sie die defekte Druckerfestplatte durch eine andere Festplatte aus.

## Verpackungsmaterial entfernen und [Bereichsname] prüfen

Entfernen Sie sämtliches Verpackungsmaterial an der angegebenen Position.

## Papier aus Standardablage entfernen

Entfernen Sie den Papierstapel aus der Standardablage.

## Bei Auftragsneustart alle Originale neu einlegen.

Probieren Sie eine oder mehrere der folgenden Methoden aus:

- Berühren Sie **Auftrag abbrechen**, um die Meldung zu löschen und den Scanauftrag abzubrechen.
- Berühren Sie **Über automatische Dokumentzuführung scannen**, um sofort nach dem letzten erfolgreichen Scanauftrag mit dem Scannen über die ADZ fortzufahren.
- Berühren Sie **Über Flachbett scannen**, um sofort nach dem letzten erfolgreichen Scanauftrag mit dem Scannen über den Scanner fortzufahren.
- Berühren Sie **Auftrag ohne weiteres Scannen fertig stellen**, um den letzten erfolgreichen Scanauftrag zu beenden.
- Berühren Sie **Auftrag neu starten**, um den Scanauftrag mit denselben Einstellungen des vorherigen Scanauftrags neu zu starten.

## Tonerkassette austauschen, noch etwa 0 Seiten [88.xy]

Tauschen Sie die Tonerkassette aus, um die Meldung zu löschen und den Druck fortzusetzen. Weitere Informationen finden Sie im Anleitungsblatt, das im Lieferumfang des Verbrauchsmaterials enthalten ist, oder im Abschnitt "Austauschen von Verbrauchsmaterial" im *Benutzerhandbuch*.

**Hinweis:** Wenn Sie eine neue Kassette benötigen, besuchen Sie unsere Website, oder wenden Sie sich an den Fachhändler, bei dem Sie den Drucker erworben haben.

## Druckkassette austauschen, falsche Druckerregion [42.xy]

Setzen Sie eine geeignete Tonerkassette ein.

## Fotoleiter austauschen, noch etwa 0 Seiten [84.xy]

Tauschen Sie den Fotoleiter aus, um die Meldung zu löschen und den Druck fortzusetzen. Weitere Informationen finden Sie im Anleitungsblatt, das im Lieferumfang des Verbrauchsmaterials enthalten ist, oder im Abschnitt "Austauschen von Verbrauchsmaterial" im *Benutzerhandbuch*.

**Hinweis:** Wenn Sie noch keinen neuen Fotoleiter haben, besuchen Sie unsere Website, oder wenden Sie sich an den Fachhändler, bei dem Sie den Drucker erworben haben.

## Bei Auftragsneustart gestaute Vorlagen neu einlegen.

Probieren Sie eine oder mehrere der folgenden Methoden aus:

- Berühren Sie **Auftrag abbrechen**, um die Meldung zu löschen und den Scanauftrag abzubrechen.
- Berühren Sie **Über automatische Dokumentzuführung scannen**, um sofort nach dem letzten erfolgreichen Scanauftrag mit dem Scannen über die ADZ fortzufahren.
- Berühren Sie **Über Flachbett scannen**, um sofort nach dem letzten erfolgreichen Scanauftrag mit dem Scannen über den Scanner fortzufahren.
- Berühren Sie **Auftrag ohne weiteres Scannen fertig stellen**, um den letzten erfolgreichen Scanauftrag zu beenden.
- Berühren Sie **Auftrag neu starten**, um den Scanauftrag mit denselben Einstellungen des vorherigen Scanauftrags neu zu starten.

## Bei Auftragsneustart letzte gescannte Seite und gestaute Vorlagen neu einlegen.

Probieren Sie eine oder mehrere der folgenden Methoden aus:

- Berühren Sie **Auftrag abbrechen**, um die Meldung zu löschen und den Scanauftrag abzubrechen.
- Berühren Sie **Über automatische Dokumentzuführung scannen**, um sofort nach dem letzten erfolgreichen Scanauftrag mit dem Scannen über die ADZ fortzufahren.
- Berühren Sie **Über Flachbett scannen**, um sofort nach dem letzten erfolgreichen Scanauftrag mit dem Scannen über den Scanner fortzufahren.
- Berühren Sie **Auftrag ohne weiteres Scannen fertig stellen**, um den letzten erfolgreichen Scanauftrag zu beenden.
- Berühren Sie **Auftrag neu starten**, um den Scanauftrag mit denselben Einstellungen des vorherigen Scanauftrags neu zu starten.



## Wartungskit austauschen, noch etwa 0 Seiten [80.xy]

Für den Drucker ist eine planmäßige Wartung fällig. Wenden Sie sich an den technischen Kundendienst oder an den Händler, bei dem Sie den Dell Drucker erworben haben, und geben Sie an, welche Meldung angezeigt wird.

## Fehlende Fixierstation austauschen [80.xx]

- 1 Setzen Sie die fehlende Fixierstation ein. Weitere Informationen finden Sie in der Kurzanleitung, die im Lieferumfang des Ersatzteils enthalten ist.
- 2 Drücken Sie auf dem Druckerbedienfeld **Fortfahren**, um die Meldung zu löschen.

## Rollenkit austauschen [81.xx]

Probieren Sie eine oder mehrere der folgenden Methoden:

- Tauschen Sie das Rollenkit aus. Weitere Informationen finden Sie in der Kurzanleitung, die im Lieferumfang des Teils enthalten ist.
- Wählen Sie auf dem Bedienfeld des Druckers **Fortfahren** aus, um die Meldung zu löschen und den Druckvorgang fortzusetzen.

## Trennauflage austauschen

Probieren Sie eine oder mehrere der folgenden Methoden:

- Setzen Sie die neue Trennauflage ein. Weitere Informationen finden Sie in der Kurzanleitung, die im Lieferumfang der jeweiligen Verbrauchsmaterialien enthalten ist.
- Drücken Sie auf dem Druckerbedienfeld **Fortfahren**, um die Meldung zu löschen.

## Nicht unterstützte Kassette austauschen [32.xy]

Nehmen Sie die Tonerkassette heraus und setzen Sie eine unterstützte Kassette ein, um die Meldung zu löschen, und fahren Sie mit dem Druckauftrag fort. Weitere Informationen finden Sie im Anleitungsblatt, das im Lieferumfang des Verbrauchsmaterials enthalten ist, oder im Abschnitt "Austauschen von Verbrauchsmaterial" im *Benutzerhandbuch*.

**Hinweis:** Wenn Sie eine neue Kassette benötigen, besuchen Sie unsere Website, oder wenden Sie sich an den Fachhändler, bei dem Sie den Drucker erworben haben.

## Nicht unterstützte Belichtungseinheit austauschen [32.xy]

Nehmen Sie die Belichtungseinheit heraus und setzen Sie eine unterstützte Kassette ein, um die Meldung zu löschen, und fahren Sie mit dem Druckauftrag fort. Weitere Informationen finden Sie im Anleitungsblatt, das im Lieferumfang des Verbrauchsmaterials enthalten ist, oder im Abschnitt "Austauschen von Verbrauchsmaterial" im *Benutzerhandbuch*.

**Hinweis:** Wenn Sie einen neuen Fotoleiter benötigen, besuchen Sie unsere Website, oder wenden Sie sich an den Fachhändler, bei dem Sie den Drucker erworben haben.

## Wischblatt austauschen

Probieren Sie eine oder mehrere der folgenden Methoden:

- Tauschen Sie das Wischblatt der Fixierstation im Drucker aus.
- Berühren Sie **Fortfahren**, um die Meldung zu löschen und den Druckvorgang fortzusetzen.

## Angehaltene Aufträge wiederherstellen?

Probieren Sie eine oder mehrere der folgenden Methoden:

- Drücken Sie auf dem Druckerbedienfeld **Wiederherstellen** aus, um alle angehaltenen Aufträge, die auf der Druckerfestplatte gespeichert sind, wiederherzustellen.
- Drücken Sie auf dem Druckerbedienfeld **Nicht wiederherstellen** aus, wenn Sie keine der Druckaufträge wiederherstellen möchten.

## Scandokument zu lang

Die Anzahl der im Scanauftrag enthaltenen Seiten übersteigt die maximale Seitenanzahl. Berühren Sie **Auftrag abbrechen**, um die Meldung zu löschen und den Scanauftrag abzuberechnen.

## Die Abdeckung der automatischen Scannerzuführung ist geöffnet.

Schließen Sie die ADZ-Abdeckung.

## Scanner deaktiviert durch Admin [840.01]

Führen Sie Druckaufträge ohne Verwendung des Scanners aus, oder wenden Sie sich an den Systemadministrator.

## Scanner deaktiviert. Wenden Sie sich bei Problemen an den Systemadministrator. [840.02]

Probieren Sie eine oder mehrere der folgenden Methoden:

- Berühren Sie **Mit deaktiviert. Scanner fortsetz.**, um zum Startbildschirm zurückzukehren, und wenden Sie sich dann an den zuständigen Systemsupport-Mitarbeiter.
- Berühren Sie **Scanner neu starten u. automat. aktivieren**, um den Auftrag abzuberechnen.

**Hinweis:** Dadurch wird versucht, den Scanner zu aktivieren.

## Stau im Scanner: alle Vorlagen aus Scanner entf. [2yy.xx]

Entfernen Sie das gestaute Papier aus dem Scanner.

## Stau im Scanner: alle gestauten Vorlagen aus Scanner entf. [2yy.xx]

Entfernen Sie das gestaute Papier aus dem Scanner.

## Scannerwartung bald erforderlich, ADZ-Kit verwenden [80]

Wenden Sie sich an den technischen Kundendienst oder an den Händler, bei dem Sie den Dell Drucker erworben haben, und geben Sie an, welche Meldung angezeigt wird. Für den Drucker ist eine planmäßige Wartung fällig.

## Fehler serielle Option [x] [54]

Probieren Sie eine oder mehrere der folgenden Methoden:

- Drücken Sie auf dem Druckerbedienfeld auf **Fortsetzen**, um den Druckvorgang fortzusetzen.
- Stellen Sie sicher, dass das serielle Kabel ordnungsgemäß angeschlossen ist und dass es sich um ein für den seriellen Anschluss geeignetes Kabel handelt.
- Stellen Sie sicher, dass die Parameter für die seriellen Schnittstellen (Protokoll, Baud, Parität und Datenbits) am Drucker und am Computer ordnungsgemäß eingestellt sind.
- Schalten Sie den Drucker aus und anschließend wieder ein.

## Serieller Anschluss [x] deaktiviert [56]

Probieren Sie eine oder mehrere der folgenden Methoden:

- Drücken Sie auf dem Druckerbedienfeld **Fortfahren**, um die Meldung zu löschen.  
Der Drucker verwirft alle Daten, die am angegebenen seriellen Anschluss empfangen wurden.
- Stellen Sie sicher, dass der serielle Puffer nicht deaktiviert ist.
- Stellen Sie auf dem Druckerbedienfeld im Menü "Seriell [x]" die Option für den seriellen Puffer auf "Automatisch" ein.

## Einige angehaltene Aufträge wurden nicht wiederhergestellt.

Drücken Sie auf dem Druckerbedienfeld **Fortfahren**, um den angezeigten Auftrag zu löschen.

**Hinweis:** Angehaltene Aufträge, die nicht wiederhergestellt werden, verbleiben auf der Druckerfestplatte, ohne dass darauf zugegriffen werden kann.

## Standard-Netzwerk-Softwarefehler [54]

Probieren Sie eine oder mehrere der folgenden Methoden:

- Drücken Sie auf dem Druckerbedienfeld auf **Fortsetzen**, um den Druckvorgang fortzusetzen.
- Schalten Sie den Drucker aus und anschließend wieder ein.
- Aktualisieren Sie die Netzwerk-Firmware auf dem Drucker bzw. Druckserver. Weitere Informationen erhalten Sie vom technischen Kundendienst oder von dem Händler, bei dem Sie den Dell Drucker gekauft haben.

## Standard-USB-Anschluss deaktiviert [56]

Probieren Sie eine oder mehrere der folgenden Methoden:

- Drücken Sie auf dem Druckerbedienfeld **Fortfahren**, um die Meldung zu löschen.
- USB-Anschluss aktivieren. Wechseln Sie auf dem Druckerbedienfeld zu:  
**Netzwerk/Anschlüsse >USB-Puffer >Automatisch**

**Hinweis:** Der Drucker ignoriert alle über den USB-Anschluss empfangenen Daten.

## **Verbrauchsmaterialien erforderlich**

Führen Sie einen der folgenden Schritte aus:

- Setzen Sie zum Ausführen des Auftrags die fehlenden Verbrauchsmaterialien ein.
- Brechen Sie den aktuellen Druckauftrag ab.

## **Zu viele Festplatten installiert [58]**

- 1 Schalten Sie den Drucker aus.
- 2 Ziehen Sie das Netzkabel aus der Steckdose.
- 3 Entfernen Sie die zusätzlichen Druckerfestplatten.
- 4 Schließen Sie das Netzkabel an eine ordnungsgemäß geerdete Netzsteckdose an.
- 5 Schalten Sie den Drucker wieder ein.

## **Zu viele Flash-Optionen installiert [58]**

- 1 Schalten Sie den Drucker aus.
- 2 Ziehen Sie das Netzkabel aus der Steckdose.
- 3 Entfernen Sie die zusätzlichen Flash-Speichermodule.
- 4 Schließen Sie das Netzkabel an eine ordnungsgemäß geerdete Netzsteckdose an.
- 5 Schalten Sie den Drucker wieder ein.

## **Zu viele Fächer eingesetzt [58]**

- 1 Schalten Sie den Drucker aus.
- 2 Ziehen Sie das Netzkabel aus der Steckdose.
- 3 Entfernen Sie die zusätzlichen Fächer.
- 4 Schließen Sie das Netzkabel an eine ordnungsgemäß geerdete Netzsteckdose an.
- 5 Schalten Sie den Drucker wieder ein.

## **Papierformat in Fach [x] nicht unterstützt**

Ersetzen Sie es durch ein unterstütztes Papierformat.

## Unformatierter Flash-Speicher gefunden [53]

Probieren Sie eine oder mehrere der folgenden Methoden:

- Drücken Sie auf dem Druckerbedienfeld **Fortfahren** aus, um die Defragmentierung anzuhalten und den Druckvorgang fortzusetzen.
- Formatieren Sie den Flash-Speicher.

**Hinweis:** Wenn die Fehlermeldung weiterhin angezeigt wird, kann es sein, dass der Flash-Speicher beschädigt ist und ausgetauscht werden muss.

## Nicht unterstützter Kameramodus, Kamera trennen und Modus ändern

Die Kameramodus unterstützt PictBridge nicht.

Trennen Sie die Kamera, ändern Sie den Modus und schließen Sie die Kamera wieder an den Drucker an.

## Nicht unterstützter Datenträger

Nehmen Sie die nicht unterstützte Druckerfestplatte heraus und setzen Sie eine neue, unterstützte Festplatte ein.

## Nicht unterstützte Option an Platz [x] [55]

- 1 Schalten Sie den Drucker aus.
- 2 Ziehen Sie das Netzkabel aus der Steckdose.
- 3 Entfernen Sie die nicht unterstützte Optionskarte von der Controllerplatine des Druckers und ersetzen Sie sie durch eine unterstützte Karte.
- 4 Schließen Sie das Netzkabel an eine ordnungsgemäß geerdete Netzsteckdose an.
- 5 Schalten Sie den Drucker wieder ein.

## USB-Anschluss [x]deaktiviert [56]

Drücken Sie auf dem Druckerbedienfeld **Fortfahren**, um die Meldung zu löschen.

**Hinweise:**

- Der Drucker ignoriert alle über den USB-Anschluss empfangenen Daten.
- Stellen Sie sicher, dass die Menüoption "USB-Puffer" nicht auf "Deaktiviert" festgelegt ist.

## Weblink-Server nicht eingerichtet. Systemadministrator benachrichtigen.

Drücken Sie auf dem Druckerbedienfeld **Fortfahren**, um die Meldung zu löschen.

**Hinweis:** Wenn die Meldung erneut angezeigt wird, setzen Sie sich mit dem Systemsupport-Mitarbeiter in Verbindung.

## Lösen von Druckerproblemen

- "Grundlegende Druckerprobleme" auf Seite 290
- "Probleme mit Hardware und internen Optionen" auf Seite 292
- "Probleme mit der Papierzufuhr" auf Seite 295

### Grundlegende Druckerprobleme

#### Der Drucker reagiert nicht

Aktion	Ja	Nein
<p><b>Schritt 1</b> Überprüfen Sie, ob der Drucker eingeschaltet ist.</p> <p>Ist der Drucker eingeschaltet?</p>	Wechseln Sie zu Schritt 2.	Schalten Sie den Drucker ein.
<p><b>Schritt 2</b> Überprüfen Sie, ob der Drucker im Ruhe- oder Energiesparmodus ist.</p> <p>Ist der Drucker im Ruhe- oder Energiesparmodus?</p>	Drücken Sie die Energiesparmodus-Taste, um den Ruhe- oder Energiesparmodus zu beenden.	Wechseln Sie zu Schritt 3.
<p><b>Schritt 3</b> Überprüfen Sie, ob das Netzkabel an den Drucker und eine ordnungsgemäß geerdete Netzsteckdose angeschlossen ist.</p> <p>Ist das Netzkabel an den Drucker und eine ordnungsgemäß geerdete Netzsteckdose angeschlossen?</p>	Wechseln Sie zu Schritt 4.	Schließen Sie das Netzkabel an den Drucker und eine ordnungsgemäß geerdete Netzsteckdose an.
<p><b>Schritt 4</b> Überprüfen Sie, ob ein anderes elektrisches Gerät funktioniert, das an diese Steckdose angeschlossen ist.</p> <p>Funktioniert das andere elektrische Gerät?</p>	Trennen Sie das andere elektrische Gerät und schalten Sie dann den Drucker wieder ein. Wenn der Drucker nicht funktioniert, schließen Sie das andere elektrische Gerät wieder an.	Wechseln Sie zu Schritt 5.
<p><b>Schritt 5</b> Überprüfen Sie, ob die Kabel, die den Drucker und Computer verbinden, in die richtigen Anschlüsse eingesteckt sind.</p> <p>Sind die Kabel in die richtigen Anschlüsse eingesteckt?</p>	Wechseln Sie zu Schritt 6.	Stellen Sie dabei Folgendes sicher: <ul style="list-style-type: none"> <li>• Schließen Sie das Kabelende mit USB-Symbol an der entsprechenden USB-Anschlussstelle am Drucker an.</li> <li>• Schließen Sie das entsprechende Ethernet-Kabel am Ethernet-Anschluss an.</li> </ul>

Aktion	Ja	Nein
<p><b>Schritt 6</b> Stellen Sie sicher, dass die Stromversorgung nicht durch einen Schutzschalter oder einen anderen Schalter unterbrochen ist.</p> <p>Ist die Stromversorgung durch einen Schutzschalter oder einen anderen Schalter unterbrochen?</p>	Schalten Sie den Netzschalter ein oder setzen Sie den Schutzschalter zurück.	Wechseln Sie zu Schritt 7.
<p><b>Schritt 7</b> Überprüfen Sie, ob der Drucker an einen Überspannungsschutz, eine unterbrechungsfreie Stromversorgung oder ein Verlängerungskabel angeschlossen ist.</p> <p>Ist der Drucker an einen Überspannungsschutz, eine unterbrechungsfreie Stromversorgung oder ein Verlängerungskabel angeschlossen?</p>	Schließen Sie das Netzkabel des Druckers direkt an eine ordnungsgemäß geerdete Steckdose an.	Wechseln Sie zu Schritt 8.
<p><b>Schritt 8</b> Überprüfen Sie, ob das Druckerkabel an einen Anschluss am Drucker und am Computer, am Druckserver, am optionalen Gerät oder an einem anderen Netzwerkgerät angeschlossen ist.</p> <p>Ist das Druckerkabel richtig an den Drucker und an den Computer, den Druckserver, die Option oder ein anderes Netzwerkgerät angeschlossen?</p>	Wechseln Sie zu Schritt 9.	Schließen Sie das Druckerkabel richtig an den Drucker und an den Computer, den Druckserver, die Option oder ein anderes Netzwerkgerät an.
<p><b>Schritt 9</b> Stellen Sie sicher, dass alle Hardware-Optionen richtig installiert wurden und jegliches Verpackungsmaterial entfernt wurde.</p> <p>Sind alle Hardware-Optionen ordnungsgemäß installiert und wurde das gesamte Verpackungsmaterial entfernt?</p>	Wechseln Sie zu Schritt 10.	Schalten Sie den Drucker aus, entfernen Sie das gesamte Verpackungsmaterial, installieren Sie dann die Hardware-Optionen wieder und schalten Sie danach den Drucker wieder ein.
<p><b>Schritt 10</b> Überprüfen Sie, ob Sie die korrekten Anschlusseinstellungen im Druckertreiber ausgewählt haben.</p> <p>Sind die Anschlusseinstellungen korrekt?</p>	Wechseln Sie zu Schritt 11.	Verwenden Sie die richtigen Druckertreibereinstellungen.
<p><b>Schritt 11</b> Überprüfen Sie den installierten Druckertreiber.</p> <p>Ist der richtige Druckertreiber installiert?</p>	Wechseln Sie zu Schritt 12.	Installieren Sie den richtigen Druckertreiber.
<p><b>Schritt 12</b> Schalten Sie den Drucker aus, warten Sie etwa 10 Sekunden lang, und schalten Sie den Drucker dann wieder ein.</p> <p>Funktioniert der Drucker?</p>	Das Problem wurde behoben.	Wenden Sie sich an den <a href="#">technischen Kundendienst</a> .

## Druckerdisplay ist leer

Aktion	Ja	Nein
<p><b>Schritt 1</b> Drücken Sie die Energiesparmodus-Taste auf dem Druckerbedienfeld.</p> <p>Wird <b>Bereit</b> im Anzeigefeld des Druckers angezeigt?</p>	Das Problem wurde behoben.	Wechseln Sie zu Schritt 2.
<p><b>Schritt 2</b> Schalten Sie den Drucker aus, warten Sie etwa 10 Sekunden lang, und schalten Sie den Drucker dann wieder ein.</p> <p>Werden <b>Bitte warten</b> und <b>Bereit</b> im Anzeigefeld des Druckers angezeigt?</p>	Das Problem wurde behoben.	Schalten Sie den Drucker aus und wenden Sie sich an den <a href="#">technischen Kundendienst</a> .

## Probleme mit Hardware und internen Optionen

### Interne Option wird nicht erkannt

Aktion	Ja	Nein
<p><b>Schritt 1</b> Schalten Sie den Drucker aus, warten Sie etwa 10 Sekunden lang und schalten Sie den Drucker dann wieder ein.</p> <p>Funktioniert die interne Option ordnungsgemäß?</p>	Das Problem wurde behoben.	Wechseln Sie zu Schritt 2.
<p><b>Schritt 2</b> Überprüfen Sie, ob die interne Option ordnungsgemäß in die Steuerungsplatine eingesetzt ist.</p> <ul style="list-style-type: none"> <li><b>a</b> Schalten Sie den Drucker mit dem Netzschalter aus und ziehen Sie das Netzkabel aus der Steckdose.</li> <li><b>b</b> Stellen Sie sicher, dass die interne Option in den geeigneten Anschluss auf der Steuerungsplatine eingesetzt ist.</li> <li><b>c</b> Schließen Sie das Netzkabel an den Drucker und an eine ordnungsgemäß geerdete Steckdose an und schalten Sie den Drucker ein.</li> </ul> <p>Ist die interne Option ordnungsgemäß in die Steuerungsplatine eingesetzt?</p>	Wechseln Sie zu Schritt 3.	Verbinden Sie die interne Option mit der Steuerungsplatine.
<p><b>Schritt 3</b> Drucken Sie eine Menüeinstellungsseite und überprüfen Sie, ob die interne Option in der Liste der installierten Funktionen aufgeführt ist.</p> <p>Ist die interne Option auf der Menüeinstellungsseite aufgeführt?</p>	Wechseln Sie zu Schritt 4.	Installieren Sie die interne Option erneut.



Aktion	Ja	Nein
<p><b>Schritt 4</b></p> <p><b>a</b> Überprüfen Sie ob, die interne Option ausgewählt ist. Es ist möglicherweise erforderlich, die interne Option im Druckertreiber manuell hinzuzufügen, um sie für Druckaufträge zur Verfügung zu stellen. Weitere Informationen finden Sie unter "<a href="#">Hinzufügen verfügbarer Optionen im Druckertreiber</a>" auf Seite 53.</p> <p><b>b</b> Senden Sie den Druckauftrag erneut.</p> <p>Funktioniert die interne Option ordnungsgemäß?</p>	Das Problem wurde behoben.	Wenden Sie sich an den <a href="#">technischen Kundendienst</a> .

### Der interne Druckserver funktioniert nicht ordnungsgemäß

Aktion	Ja	Nein
<p><b>Schritt 1</b></p> <p>Installieren Sie den internen Druckserver erneut.</p> <p><b>a</b> Entfernen Sie den internen Druckserver und installieren Sie ihn dann erneut. Weitere Informationen finden Sie unter "<a href="#">Installieren eines Internal Solutions Ports</a>" auf Seite 36.</p> <p><b>b</b> Drucken Sie eine Menüeinstellungsseite aus, und überprüfen Sie dann, ob der interne Druckserver in der Liste der installierten Funktionen aufgeführt ist.</p> <p>Ist der interne Druckserver in der Liste der installierten Funktionen aufgeführt?</p>	Wechseln Sie zu Schritt 2.	Überprüfen Sie, ob der interne Druckserver vom Drucker unterstützt wird. <b>Hinweis:</b> Ein interner Druckserver von einem anderen Drucker funktioniert möglicherweise nicht mit diesem Drucker.
<p><b>Schritt 2</b></p> <p>Überprüfen Sie das Kabel und seine Verbindung zum internen Druckserver. Verwenden Sie das richtige Kabel und überprüfen Sie dann, dass es sicher an den internen Druckserver angeschlossen ist.</p> <p>Funktioniert der interne Druckserver ordnungsgemäß?</p>	Das Problem wurde behoben.	Wenden Sie sich an den <a href="#">technischen Kundendienst</a> .

### Internal Solutions Port funktioniert nicht ordnungsgemäß

Aktion	Ja	Nein
<p><b>Schritt 1</b></p> <p>Stellen Sie sicher, dass der Internal Solutions Port (ISP) installiert ist.</p> <p><b>a</b> Installieren Sie den ISP. Weitere Informationen finden Sie unter "<a href="#">Installieren eines Internal Solutions Ports</a>" auf Seite 36.</p> <p><b>b</b> Drucken Sie eine Menüeinstellungsseite aus und überprüfen Sie dann, ob der ISP in der Liste der installierten Funktionen aufgeführt ist.</p> <p>Ist der ISP in der Liste der installierten Funktionen aufgeführt?</p>	Wechseln Sie zu Schritt 2.	Überprüfen Sie, ob Sie einen unterstützten ISP verwenden. <b>Hinweis:</b> Ein ISP von einem anderen Drucker funktioniert möglicherweise nicht mit diesem Drucker.

Aktion	Ja	Nein
<p><b>Schritt 2</b> Überprüfen Sie das Kabel und die ISP-Verbindung.</p> <p><b>a</b> Verwenden Sie das richtige Kabel und stellen Sie sicher, dass es sicher an den ISP angeschlossen ist.</p> <p><b>b</b> Überprüfen Sie, ob das Schnittstellenkabel der ISP-Lösung sicher in die Buchse der Controller-Platine eingesteckt ist.</p> <p><b>Hinweis:</b> Das Schnittstellenkabel der ISP-Lösung und die Buchse der Controller-Platine sind farbcodiert.</p> <p>Funktioniert der Internal Solutions Port ordnungsgemäß?</p>	Das Problem wurde behoben.	Wenden Sie sich an den <a href="#">technischen Kundendienst</a> .

## Fachprobleme

Aktion	Ja	Nein
<p><b>Schritt 1</b></p> <p><b>a</b> Ziehen Sie das Fach heraus, und führen Sie dann mindestens einen der folgenden Schritte aus:</p> <ul style="list-style-type: none"> <li>• Überprüfen Sie, ob Papierstaus oder Einzugsprobleme vorliegen.</li> <li>• Überprüfen Sie, ob die Papierformatmarkierungen auf den Papierführungen an den Papierformatmarkierungen im Fach ausgerichtet sind.</li> <li>• Stellen Sie beim Drucken auf Papier im benutzerdefinierten Format sicher, dass die Papierführungen an den Rändern des Papiers anliegen.</li> <li>• Stellen Sie sicher, dass das Papier die Markierung für die maximale Füllhöhe nicht überschreitet.</li> <li>• Stellen Sie sicher, dass das Papier flach im Fach liegt.</li> </ul> <p><b>b</b> Überprüfen Sie, ob das Papierfach ordnungsgemäß geschlossen wird.</p> <p>Funktioniert das Fach?</p>	Das Problem wurde behoben.	Wechseln Sie zu Schritt 2.
<p><b>Schritt 2</b></p> <p><b>a</b> Schalten Sie den Drucker aus, warten Sie etwa 10 Sekunden und schalten Sie den Drucker wieder ein.</p> <p><b>b</b> Senden Sie den Druckauftrag erneut.</p> <p>Funktioniert das Fach?</p>	Das Problem wurde behoben.	Wechseln Sie zu Schritt 3.
<p><b>Schritt 3</b></p> <p>Überprüfen Sie, ob das Fach installiert wurde und vom Drucker erkannt wird. Drucken Sie eine Menüeinstellungsseite aus, und überprüfen Sie dann, ob das Fach in der Liste der installierten Funktionen aufgeführt ist.</p> <p>Ist das Fach auf der Menüeinstellungsseite aufgeführt?</p>	Wechseln Sie zu Schritt 4.	Setzen Sie das Fach wieder ein. Weitere Informationen finden Sie in dem im Lieferumfang des Fachs enthaltenem Installationshandbuch.

Aktion	Ja	Nein
<p><b>Schritt 4</b> Prüfen Sie, ob das Fach im Druckertreiber verfügbar ist.</p> <p><b>Hinweis:</b> Falls erforderlich, fügen Sie das Fach im Druckertreiber manuell hinzu, um es für Druckaufträge zur Verfügung zu stellen. Weitere Informationen finden Sie unter "<a href="#">Hinzufügen verfügbarer Optionen im Druckertreiber</a>" auf Seite 53.</p> <p>Ist das Fach im Druckertreiber verfügbar?</p>	Das Problem wurde behoben.	Wenden Sie sich an den <a href="#">technischen Kundendienst</a> .

### USB-/Parallel-Schnittstellenkarte funktioniert nicht ordnungsgemäß

Aktion	Ja	Nein
<p><b>Schritt 1</b> Stellen Sie sicher, dass die USB- oder Parallel-Schnittstellenkarte installiert ist.</p> <p><b>a</b> Installieren Sie die USB- oder Parallel-Schnittstellenkarte. Weitere Informationen finden Sie unter "<a href="#">Installieren eines Internal Solutions Ports</a>" auf Seite 36.</p> <p><b>b</b> Drucken Sie eine Menüeinstellungsseite aus, und überprüfen Sie dann, ob die USB- oder Parallel-Schnittstellenkarte in der Liste der installierten Funktionen aufgeführt ist.</p> <p>Ist die USB- oder Parallel-Schnittstellenkarte in der Liste der installierten Funktionen aufgeführt?</p>	Wechseln Sie zu Schritt 2.	Überprüfen Sie, ob Sie eine unterstützte USB- oder Parallel-Schnittstellenkarte verwenden.  <b>Hinweis:</b> Eine USB- oder Parallel-Schnittstellenkarte von einem anderen Drucker funktioniert möglicherweise nicht mit diesem Drucker.
<p><b>Schritt 2</b> Überprüfen Sie das Kabel am Anschluss der USB- oder Parallel-Schnittstellenkarte. Verwenden Sie das richtige Kabel, und stellen Sie sicher, dass es sicher an die USB- oder Parallel-Schnittstellenkarte angeschlossen ist.</p> <p>Funktioniert die USB- oder Parallel-Schnittstellenkarte ordnungsgemäß?</p>	Das Problem wurde behoben.	Wenden Sie sich an den <a href="#">technischen Kundendienst</a> .

### Probleme mit der Papierzufuhr

#### Gestaute Seiten werden nicht neu gedruckt

Aktion	Ja	Nein
<p>Aktivieren Sie die Option "Nach Stau weiter".</p> <p><b>a</b> Wechseln Sie auf dem Startbildschirm zu:</p> <p> &gt; <b>Einstellungen</b> &gt; <b>Allgemeine Einstellungen</b> &gt; <b>Druck-Wiederherstellung</b></p> <p><b>b</b> Berühren Sie im Menü "Nach Stau weiter" die Pfeile, um zu <b>Ein</b> oder <b>Auto</b> zu blättern.</p> <p><b>c</b> Berühren Sie <b>Übernehmen</b>.</p> <p>Werden Seiten nach einem Stau neu gedruckt?</p>	Das Problem wurde behoben.	Wenden Sie sich an den <a href="#">technischen Kundendienst</a> .

## Es kommt häufig zu Papierstaus.

Aktion	Ja	Nein
<p><b>Schritt 1</b></p> <p><b>a</b> Ziehen Sie das Fach heraus, und führen Sie dann mindestens einen der folgenden Schritte aus:</p> <ul style="list-style-type: none"> <li>• Stellen Sie sicher, dass das Papier flach im Fach liegt.</li> <li>• Überprüfen Sie, ob die Papierformatmarkierungen auf den Papierführungen an den Papierformatmarkierungen im Fach ausgerichtet sind.</li> <li>• Überprüfen Sie, ob die Papierführungen am Rand des Papiers anliegen.</li> <li>• Stellen Sie sicher, dass das Papier die Markierung für die maximale Füllhöhe nicht überschreitet.</li> <li>• Überprüfen Sie, ob Sie auf empfohlenen Papierformaten und -sorten drucken.</li> </ul> <p><b>b</b> Setzen Sie das Fach richtig ein. Wenn die Einstellung "Nach Stau weiter" aktiviert ist, werden Druckaufträge automatisch erneut gedruckt.</p> <p>Treten noch immer häufig Papierstaus auf?</p>	Wechseln Sie zu Schritt 2.	Das Problem wurde behoben.
<p><b>Schritt 2</b></p> <p><b>a</b> Load paper from a fresh package. <b>Hinweis:</b> Papier kann bei hoher Luftfeuchtigkeit feucht werden. Bewahren Sie Papier in der Originalverpackung auf, bis Sie es verwenden.</p> <p><b>b</b> Senden Sie den Druckauftrag erneut.</p> <p>Treten noch immer häufig Papierstaus auf?</p>	Wechseln Sie zu Schritt 3.	Das Problem wurde behoben.
<p><b>Schritt 3</b></p> <p><b>a</b> Lesen Sie die Tipps zum Vermeiden von Papierstaus. Weitere Informationen finden Sie unter <a href="#">"Vermeiden von Papierstaus" auf Seite 255</a>.</p> <p><b>b</b> Befolgen Sie die Empfehlungen, und senden Sie dann den Druckauftrag erneut.</p> <p>Treten noch immer häufig Papierstaus auf?</p>	Wenden Sie sich an den <a href="#">technischen Kundendienst</a> .	Das Problem wurde behoben.

## Die Meldung "Papierstau" wird nach dem Beseitigen des Papierstaus weiterhin angezeigt

Aktion	Ja	Nein
<p>Durchsuchen Sie den gesamten Papierpfad nach gestautem Papier.</p> <p><b>a</b> Entfernen Sie das gestaute Papier.</p> <p><b>b</b> Drücken Sie auf dem Druckerbedienfeld <b>Fortfahren</b>, um die Meldung zu löschen.</p> <p>Wird die Papierstau-Meldung noch immer angezeigt?</p>	Wenden Sie sich an den <a href="#">technischen Kundendienst</a> .	Das Problem wurde behoben.

# Beheben von Druckerproblemen

## Druckerprobleme

### Vertrauliche Druckaufträge und andere angehaltene Druckaufträge werden nicht gedruckt

**Hinweis:** Druckaufträge mit der Kennzeichnung "Vertraulicher Druck", "Druck bestätigen", "Reservierter Druck" und "Druck wiederholen" werden u. U. gelöscht, wenn der Drucker zusätzlichen Speicherplatz zur Verarbeitung weiterer zurückgehaltener Druckaufträge benötigt.

Aktion	Ja	Nein
<p><b>Schritt 1</b> Öffnen Sie den Ordner für angehaltene Aufträge über die Druckeranzeige und vergewissern Sie sich, dass der Druckauftrag aufgelistet ist.</p> <p>Ist der Druckauftrag im Ordner für angehaltene Aufträge aufgelistet?</p>	Wechseln Sie zu Schritt 2.	Aktivieren Sie eine der Druck- und Zurückhalteoptionen und senden Sie den Druckauftrag erneut. Weitere Informationen finden Sie unter <a href="#">"Drucken von vertraulichen und anderen angehaltenen Druckaufträgen" auf Seite 92.</a>
<p><b>Schritt 2</b> Der Druckauftrag enthält möglicherweise einen Formatierungsfehler oder ungültige Daten.</p> <ul style="list-style-type: none"> <li>• Löschen Sie den Druckauftrag und senden Sie ihn erneut.</li> <li>• Bei PDF-Dateien erstellen Sie eine neue PDF-Datei und drucken sie anschließend erneut.</li> </ul> <p>Beim Drucken über das Internet interpretiert der Drucker unter Umständen mehrere Auftrags titel als Duplikate und löscht alle Aufträge bis auf den ersten.</p> <p><b>Für Windows-Benutzer</b></p> <ol style="list-style-type: none"> <li>Öffnen Sie den Ordner "Druckeigenschaften".</li> <li>Aktivieren Sie im Dialogfeld "Drucken und Zurückhalten" das Kontrollkästchen "Doppelte Dokumente beibehalten".</li> <li>Geben Sie eine PIN-Nummer ein.</li> </ol> <p><b>Für Macintosh-Benutzer</b> Speichern Sie jeden Druckauftrag unter einem eindeutigen Namen und senden Sie die einzelnen Aufträge an den Drucker.</p> <p>Wird der Auftrag gedruckt?</p>	Das Problem wurde behoben.	Wechseln Sie zu Schritt 3.
<p><b>Schritt 3</b> Geben Sie zusätzlichen Druckerspeicher frei, indem Sie einige angehaltene Aufträge löschen.</p> <p>Wird der Auftrag gedruckt?</p>	Das Problem wurde behoben.	Erweitern Sie den Druckerspeicher.

## Umschlägen kleben beim Drucken aneinander

Aktion	Ja	Nein
<p><b>a</b> Verwenden Sie Umschläge, die in einer trockenen Umgebung gelagert wurden.</p> <p><b>Hinweis:</b> Das Bedrucken von Briefumschlägen mit hohem Feuchtigkeitsgehalt kann zum Aneinanderkleben der selbstklebenden Laschen führen.</p> <p><b>b</b> Senden Sie den Druckauftrag erneut.</p> <p>Kleben die Umschläge beim Drucken aneinander?</p>	Wenden Sie sich an den <a href="#">technischen Kundendienst</a> .	Das Problem wurde behoben.

## Fehlermeldung beim Lesen des Flash-Laufwerks

Aktion	Ja	Nein
<p><b>Schritt 1</b></p> <p>Überprüfen Sie, ob das Flash-Laufwerk an den vorderen USB-Anschluss angeschlossen wurde.</p> <p><b>Hinweis:</b> Das Flash-Laufwerk funktioniert nicht, wenn es an den hinteren USB-Anschluss angeschlossen wurde.</p> <p>Ist das Flash-Laufwerk an den vorderen USB-Anschluss angeschlossen?</p>	Wechseln Sie zu Schritt 2.	Schließen Sie das Flash-Laufwerk an den vorderen USB-Anschluss an.
<p><b>Schritt 2</b></p> <p>Überprüfen Sie, ob die Kontrollleuchte am Druckerbedienfeld grün blinkt.</p> <p><b>Hinweis:</b> Ein grünes Blinken weist darauf hin, dass der Drucker belegt ist.</p> <p>Blinkt die Kontrollleuchte grün?</p>	Warten Sie, bis der Drucker bereit ist, rufen Sie dann ggf. die Liste der angehaltenen Aufträge auf und drucken Sie anschließend die Dokumente.	Wechseln Sie zu Schritt 3.
<p><b>Schritt 3</b></p> <p><b>a</b> Prüfen Sie, ob auf dem Bildschirm eine Fehlermeldung angezeigt wird.</p> <p><b>b</b> Löschen Sie die Meldung.</p> <p>Wird die Fehlermeldung weiterhin angezeigt?</p>	Wechseln Sie zu Schritt 4.	Das Problem wurde behoben.
<p><b>Schritt 4</b></p> <p>Überprüfen Sie, ob das Flash-Laufwerk unterstützt wird.</p> <p>Weitere Informationen zu getesteten und genehmigten USB-Flash-Laufwerken finden Sie unter "<a href="#">Unterstützte Flash-Laufwerke und Dateitypen</a>" auf Seite 89.</p> <p>Wird die Fehlermeldung weiterhin angezeigt?</p>	Wechseln Sie zu Schritt 5.	Das Problem wurde behoben.
<p><b>Schritt 5</b></p> <p>Überprüfen Sie, ob der USB-Anschluss vom Systemadministrator deaktiviert wurde.</p> <p>Wird die Fehlermeldung weiterhin angezeigt?</p>	Wenden Sie sich an den <a href="#">technischen Kundendienst</a> .	Das Problem wurde behoben.

## Es werden falsche Zeichen gedruckt

Aktion	Ja	Nein
<p><b>Schritt 1</b> Stellen Sie sicher, dass der Drucker sich nicht im Hex Trace-Modus befindet.</p> <p><b>Hinweis:</b> Wenn <b>Bereit Hex</b> auf dem Druckerdisplay angezeigt wird, schalten Sie den Drucker aus und dann wieder ein, um den Hex Trace-Modus zu deaktivieren.</p> <p>Befindet sich der Drucker im Hex Trace-Modus?</p>	Deaktivieren Sie den Hex Trace-Modus.	Wechseln Sie zu Schritt 2.
<p><b>Schritt 2</b></p> <p><b>a</b> Wählen Sie im Druckerbedienfeld <b>Standard-Netzwerk</b> oder <b>Netzwerk [x]</b>, und legen Sie dann "SmartSwitch" auf "Ein" fest.</p> <p><b>b</b> Senden Sie den Druckauftrag erneut.</p> <p>Werden falsche Zeichen gedruckt?</p>	Wenden Sie sich an den <a href="#">technischen Kundendienst</a> .	Das Problem wurde behoben.

## Auftrag wird aus dem falschen Fach oder auf falschem Papier gedruckt

Aktion	Ja	Nein
<p><b>Schritt 1</b></p> <p><b>a</b> Überprüfen Sie, ob das verwendete Papierformat vom Fach unterstützt wird.</p> <p><b>b</b> Senden Sie den Druckauftrag erneut.</p> <p>Wurde der Druckauftrag über das richtige Fach oder auf dem richtigen Papier ausgeführt?</p>	Das Problem wurde behoben.	Wechseln Sie zu Schritt 2.
<p><b>Schritt 2</b></p> <p><b>a</b> Stellen Sie Papierformat und -sorte auf dem Druckerbedienfeld entsprechend dem in das Fach eingelegten Papier ein.</p> <p><b>b</b> Senden Sie den Druckauftrag erneut.</p> <p>Wurde der Druckauftrag über das richtige Fach oder auf dem richtigen Papier ausgeführt?</p>	Das Problem wurde behoben.	Wechseln Sie zu Schritt 3.
<p><b>Schritt 3</b></p> <p><b>a</b> Öffnen Sie je nach Betriebssystem das Dialogfeld "Druckeigenschaften" oder "Drucken" und legen Sie den Papiertyp fest.</p> <p><b>b</b> Senden Sie den Druckauftrag erneut.</p> <p>Wurde der Druckauftrag über das richtige Fach oder auf dem richtigen Papier ausgeführt?</p>	Das Problem wurde behoben.	Wechseln Sie zu Schritt 4.
<p><b>Schritt 4</b></p> <p><b>a</b> Prüfen Sie, ob die Fächer nicht verbunden sind.</p> <p><b>b</b> Senden Sie den Druckauftrag erneut.</p> <p>Wurde der Druckauftrag über das richtige Fach oder auf dem richtigen Papier ausgeführt?</p>	Das Problem wurde behoben.	Wenden Sie sich an den <a href="#">technischen Kundendienst</a> .

## Große Druckaufträge werden nicht sortiert

Aktion	Ja	Nein
<p><b>Schritt 1</b></p> <p><b>a</b> Stellen Sie im Menü "Papierausgabe" des Druckerbedienfelds die Option "Sortieren" auf (1,2,3) (1,2,3) ein.</p> <p><b>b</b> Senden Sie den Druckauftrag erneut.</p> <p>Wurde der Druckauftrag korrekt ausgeführt und sortiert?</p>	Das Problem wurde behoben.	Wechseln Sie zu Schritt 2.
<p><b>Schritt 2</b></p> <p><b>a</b> Stellen Sie in der Druckersoftware die Option "Sortieren" auf (1,2,3) (1,2,3) ein.</p> <p><b>Hinweis:</b> Wenn Sie die Option "Sortieren" in der Software auf (1,1,1) (2,2,2) setzen, wird die Einstellung im Menü "Papierausgabe" außer Kraft gesetzt.</p> <p><b>b</b> Senden Sie den Druckauftrag erneut.</p> <p>Wurde der Druckauftrag korrekt ausgeführt und sortiert?</p>	Das Problem wurde behoben.	Wechseln Sie zu Schritt 3.
<p><b>Schritt 3</b></p> <p>Gestalten Sie den Druckauftrag einfacher, indem Sie die Anzahl und Größe der Schriftarten reduzieren, weniger und einfachere Bilder wählen und die Seitenanzahl des Auftrags verringern.</p> <p>Wurde der Druckauftrag korrekt ausgeführt und sortiert?</p>	Das Problem wurde behoben.	Wenden Sie sich an den <a href="#">technischen Kundendienst</a> .

## Mehrsprachige PDF-Dateien werden nicht gedruckt

Aktion	Ja	Nein
<p><b>Schritt 1</b></p> <p><b>a</b> Prüfen Sie, ob die Druckoptionen für die PDF-Ausgabe alle Schriftarten einbetten.</p> <p>Weitere Informationen finden Sie in der im Lieferumfang von Adobe Acrobat enthaltenen Dokumentation.</p> <p><b>b</b> Erstellen Sie eine neue PDF-Datei und senden Sie den Druckauftrag erneut.</p> <p>Werden die Dateien gedruckt?</p>	Das Problem wurde behoben.	Wechseln Sie zu Schritt 2.
<p><b>Schritt 2</b></p> <p><b>a</b> Öffnen Sie das Dokument, das Sie drucken möchten, in Adobe Acrobat.</p> <p><b>b</b> Klicken Sie auf <b>Datei &gt;Drucken &gt;Erweitert &gt;Als Bild drucken &gt;OK &gt;OK</b>.</p> <p>Werden die Dateien gedruckt?</p>	Das Problem wurde behoben.	Wenden Sie sich an den <a href="#">technischen Kundendienst</a> .



## Druckaufträge werden nicht gedruckt

Aktion	Ja	Nein
<p><b>Schritt 1</b></p> <p><b>a</b> Öffnen Sie über das zu druckende Dokument das Dialogfeld "Drucken" und überprüfen Sie, ob der richtige Drucker ausgewählt wurde.</p> <p><b>Hinweis:</b> Falls der Drucker nicht als Standarddrucker konfiguriert ist, muss der Drucker für jedes zu druckende Dokument ausgewählt werden.</p> <p><b>b</b> Senden Sie den Druckauftrag erneut.</p> <p>Werden die Aufträge gedruckt?</p>	Das Problem wurde behoben.	Wechseln Sie zu Schritt 2.
<p><b>Schritt 2</b></p> <p><b>a</b> Überprüfen Sie, ob der Drucker angeschlossen und eingeschaltet ist und ob <b>Bereit</b> auf dem Druckerdisplay angezeigt wird.</p> <p><b>b</b> Senden Sie den Druckauftrag erneut.</p> <p>Werden die Aufträge gedruckt?</p>	Das Problem wurde behoben.	Wechseln Sie zu Schritt 3.
<p><b>Schritt 3</b></p> <p>Wenn auf dem Druckerdisplay eine Fehlermeldung angezeigt wird, löschen Sie die Meldung.</p> <p><b>Hinweis:</b> Der Drucker setzt den Druckvorgang fort, nachdem die Meldung gelöscht wurde.</p> <p>Werden die Aufträge gedruckt?</p>	Das Problem wurde behoben.	Wechseln Sie zu Schritt 4.
<p><b>Schritt 4</b></p> <p><b>a</b> Überprüfen Sie, ob die Anschlüsse (serieller Anschluss, USB- oder Ethernet-Anschluss) funktionsfähig sind und ob die Kabel ordnungsgemäß an den Computer und den Drucker angeschlossen sind.</p> <p><b>Hinweis:</b> Weitere Informationen finden Sie in dem im Lieferumfang des Druckers enthaltenen Installationshandbuch.</p> <p><b>b</b> Senden Sie den Druckauftrag erneut.</p> <p>Werden die Aufträge gedruckt?</p>	Das Problem wurde behoben.	Wechseln Sie zu Schritt 5.
<p><b>Schritt 5</b></p> <p><b>a</b> Schalten Sie den Drucker aus, warten Sie etwa 10 Sekunden lang und schalten Sie den Drucker dann wieder ein.</p> <p><b>b</b> Senden Sie den Druckauftrag erneut.</p> <p>Werden die Aufträge gedruckt?</p>	Das Problem wurde behoben.	Wechseln Sie zu Schritt 6.

Aktion	Ja	Nein
<p><b>Schritt 6</b></p> <p><b>a</b> Entfernen Sie zunächst die Druckersoftware und installieren Sie sie dann erneut. Weitere Informationen finden Sie unter "<a href="#">Installieren des Druckers</a>" auf Seite 52.</p> <p><b>Hinweis:</b> Die Druckersoftware steht unter <a href="http://www.dell.com/support/printers">www.dell.com/support/printers</a> zur Verfügung.</p> <p><b>b</b> Senden Sie den Druckauftrag erneut.</p> <p>Werden die Aufträge gedruckt?</p>	Das Problem wurde behoben.	Wenden Sie sich an den <a href="#">Technischer Kundendienst</a> .

### Druckauftrag dauert länger als erwartet

Aktion	Ja	Nein
<p><b>Schritt 1</b></p> <p>Ändert die energiesparenden Einstellungen des Druckers.</p> <p><b>a</b> Wechseln Sie auf dem Druckerbedienfeld zu: <b>Einstellungen &gt;Allgemeine Einstellungen</b></p> <p><b>b</b> Wählen Sie <b>Sparmodus</b> oder <b>Stiller Modus</b> und wählen Sie dann <b>Aus</b>.</p> <p><b>Hinweis:</b> Durch das Deaktivieren des Sparmodus oder des stillen Modus kann den Verbrauch von Energie und/oder Zubehör erhöht werden.</p> <p>Wurde der Druckauftrag ausgeführt?</p>	Das Problem wurde behoben.	Wechseln Sie zu Schritt 2.
<p><b>Schritt 2</b></p> <p>Reduzieren Sie die Anzahl und Größe der Schriftarten, die Anzahl und Komplexität der Bilder sowie die Seitenanzahl des Druckauftrags und senden Sie den Druckauftrag dann erneut.</p> <p>Wurde der Druckauftrag ausgeführt?</p>	Das Problem wurde behoben.	Wechseln Sie zu Schritt 3.
<p><b>Schritt 3</b></p> <p><b>a</b> Löschen Sie im Druckerspeicher gespeicherte Aufträge.</p> <p><b>b</b> Senden Sie den Druckauftrag erneut.</p> <p>Wurde der Druckauftrag ausgeführt?</p>	Das Problem wurde behoben.	Wechseln Sie zu Schritt 4.
<p><b>Schritt 4</b></p> <p><b>a</b> Deaktivieren Sie die Seitenschutzfunktion. Wechseln Sie auf dem Druckerbedienfeld zu: <b>Einstellungen &gt;Allgemeine Einstellungen &gt;Druckwiederherstellung &gt;Seitenschutz &gt;Aus</b></p> <p><b>b</b> Senden Sie den Druckauftrag erneut.</p> <p>Wurde der Druckauftrag ausgeführt?</p>	Das Problem wurde behoben.	Wechseln Sie zu Schritt 5.

Aktion	Ja	Nein
<p><b>Schritt 5</b></p> <p><b>a</b> Überprüfen Sie die Kabelverbindungen zum Drucker und zum Druckserver, um sicherzustellen, dass sie ordnungsgemäß angeschlossen sind. Weitere Informationen finden Sie in dem im Lieferumfang des Druckers enthaltenem Installationshandbuch.</p> <p><b>b</b> Senden Sie den Druckauftrag erneut.</p> <p>Wurde der Druckauftrag ausgeführt?</p>	Das Problem wurde behoben.	Wechseln Sie zu Schritt 6.
<p><b>Schritt 6</b></p> <p>Installieren Sie zusätzlichen Druckerspeicher und senden Sie die Druckaufträge dann erneut.</p> <p>Wurde der Druckauftrag ausgeführt?</p>	Das Problem wurde behoben.	Wenden Sie sich an den <a href="#">technischen Kundendienst</a> .

## Verlangsamte Druckleistung

### Hinweise:

- Beim Drucken mit schmalen Papier druckt der Drucker bei einer niedrigeren Geschwindigkeit, um Schäden an der Fixierstation zu vermeiden.
- Die Druckergeschwindigkeit kann geringer sein, wenn über einen längeren Zeitraum oder bei sehr hohen Temperaturen gedruckt wird.

Aktion	Ja	Nein
<p><b>Schritt 1</b></p> <p><b>a</b> Stellen Sie sicher, dass das Format des Papiers im Fach dem Typ der Fixierstation entspricht:</p> <p><b>Hinweis:</b> Verwenden Sie eine 110-Volt-Fixierstation zum Drucken auf Papier im Letter-Format und eine 220-Volt-Fixierstation zum Drucken auf Papier im Format A4.</p> <p><b>b</b> Senden Sie den Druckauftrag erneut.</p> <p>Wird die Druckgeschwindigkeit erhöht?</p>	Das Problem wurde behoben.	Wechseln Sie zu Schritt 2.
<p><b>Schritt 2</b></p> <p><b>a</b> Tauschen Sie die Fixierstation aus. Weitere Informationen finden Sie in der Kurzanleitung, die im Lieferumfang des Teils enthalten ist.</p> <p><b>b</b> Senden Sie den Druckauftrag erneut.</p> <p>Wird die Druckgeschwindigkeit erhöht?</p>	Das Problem wurde behoben.	Wenden Sie sich an den <a href="#">technischen Kundendienst</a> .

## Die Fachverbindung funktioniert nicht

### Hinweise:

- Die Fächer können die Papierlänge erkennen.
- Die Universalzuführung erkennt das Papierformat nicht automatisch. Sie müssen das Format im Menü "Papierformat/Sorte" einstellen.

Aktion	Ja	Nein
<p><b>Schritt 1</b></p> <p><b>a</b> Öffnen Sie die Fächer und überprüfen Sie, ob sie Papier mit demselben Format oder von derselben Sorte enthalten.</p> <ul style="list-style-type: none"> <li>Überprüfen Sie, ob sich die Papierführungen an den richtigen Positionen für das Papierformat befinden, das in jedes Fach eingelegt ist.</li> <li>Überprüfen Sie, ob die Papierformatmarkierungen auf den Papierführungen an den Papierformatmarkierungen im Fach ausgerichtet sind.</li> </ul> <p><b>b</b> Senden Sie den Druckauftrag erneut.</p> <p>Sind die Fächer richtig verbunden?</p>	Das Problem wurde behoben.	Wechseln Sie zu Schritt 2.
<p><b>Schritt 2</b></p> <p><b>a</b> Stellen Sie Papierformat und -sorte auf dem Druckerbedienfeld im Menü "Papier" entsprechend dem in die zu verbindenden Fächer eingelegten Papier ein.</p> <p><b>Hinweis:</b> Das Papierformat und die Papiersorte muss mit den zu verbindenden Fächern übereinstimmen.</p> <p><b>b</b> Senden Sie den Druckauftrag erneut.</p> <p>Sind die Fächer richtig verbunden?</p>	Das Problem wurde behoben.	Wenden Sie sich an den <a href="#">technischen Kundendienst</a> .

## Unerwartete Seitenumbrüche

Aktion	Ja	Nein
<p>Erhöhen Sie den Wert für die Druckzeitsperre.</p> <p><b>a</b> Wechseln Sie auf dem Startbildschirm zu:</p> <p> &gt;Einstellungen &gt;Allgemeine Einstellungen &gt;Zeitsperren</p> <p><b>b</b> Erhöhen Sie den Wert für die Druckzeitsperre, und drücken Sie dann <b>Übernehmen</b>.</p> <p><b>c</b> Senden Sie den Druckauftrag erneut.</p> <p>Wurde die Datei richtig gedruckt?</p>	Das Problem wurde behoben.	Überprüfen Sie die ursprüngliche Datei auf manuelle Seitenumbrüche.

## Druckqualitätsprobleme

### Gedruckte Zeichen weisen gezackte oder ungleichmäßige Kanten auf

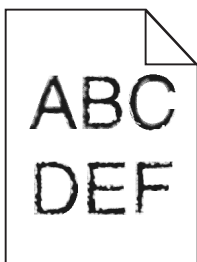

Aktion	Ja	Nein
<p><b>Schritt 1</b></p> <p><b>a</b> Drucken Sie eine Liste mit Schriftartbeispielen, um zu überprüfen, ob die verwendeten Schriftarten vom Drucker unterstützt werden.</p> <p><b>1</b> Wechseln Sie auf dem Druckerbedienfeld zu:</p>  <b>&gt;Berichte &gt;Schriftarten drucken</b> <p><b>2</b> Drücken Sie <b>PCL-Schriften</b> oder <b>PostScript-Schriften</b>.</p> <p><b>b</b> Verwenden Sie eine Schrift, die vom Drucker unterstützt wird, oder installieren Sie die Schrift, die Sie verwenden möchten. Weitere Informationen erhalten Sie beim Systemadministrator.</p> <p><b>c</b> Senden Sie den Druckauftrag erneut.</p> <p>Enthalten gedruckte Dokumente nach wie vor Zeichen mit gezackten oder ungleichmäßigen Kanten?</p>	<p>Wechseln Sie zu Schritt 2.</p>	<p>Das Problem wurde behoben.</p>
<p><b>Schritt 2</b></p> <p><b>a</b> Verwenden Sie eine Schrift, die vom Drucker unterstützt wird, oder installieren Sie die Schrift, die Sie auf dem Computer verwenden möchten. Weitere Informationen erhalten Sie beim Systemadministrator.</p> <p><b>b</b> Senden Sie den Druckauftrag erneut.</p> <p>Enthalten gedruckte Dokumente nach wie vor Zeichen mit gezackten oder ungleichmäßigen Kanten?</p>	<p>Wenden Sie sich an den <a href="#">technischen Kundendienst</a>.</p>	<p>Das Problem wurde behoben.</p>

**Abgeschnittene Seiten oder Bilder**

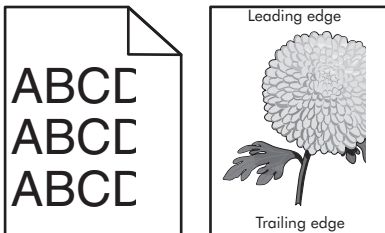

Aktion	Ja	Nein
<p><b>Schritt 1</b></p> <p><b>a</b> Bringen Sie die Breiten- und Längenföhrungen im Fach in die richtige Position für das eingelegte Papier.</p> <p><b>b</b> Senden Sie den Druckauftrag erneut.</p> <p>Ist die Seite oder das Bild abgeschnitten?</p>	<p>Wechseln Sie zu Schritt 2.</p>	<p>Das Problem wurde behoben.</p>

Aktion	Ja	Nein
<p><b>Schritt 2</b></p> <p>Stellen Sie Papierformat und -sorte auf dem Druckerbedienfeld im Menü "Papier" entsprechend dem in das Fach eingelegten Papier ein.</p> <p>Stimmen Papierformat und -sorte mit dem in das Fach eingelegten Papier überein?</p>	<p>Wechseln Sie zu Schritt 3.</p>	<p>Führen Sie eine oder mehrere der folgenden Methoden aus:</p> <ul style="list-style-type: none"> <li>• Legen Sie das Papierformat in den Facheinstellungen in Übereinstimmung mit dem in das Fach eingelegten Papier fest.</li> <li>• Legen Sie in das Fach Papier ein, das dem in den Facheinstellungen festgelegten Papierformat entspricht.</li> </ul>
<p><b>Schritt 3</b></p> <p><b>a</b> Geben Sie das Papierformat je nach Betriebssystem im Dialogfeld "Druckeinstellungen" oder "Drucken" an.</p> <p><b>b</b> Senden Sie den Druckauftrag erneut.</p> <p>Ist die Seite oder das Bild abgeschnitten?</p>	<p>Wechseln Sie zu Schritt 4.</p>	<p>Das Problem wurde behoben.</p>
<p><b>Schritt 4</b></p> <p><b>a</b> Setzen Sie die Belichtungseinheit wieder ein.</p> <ol style="list-style-type: none"> <li>1 Nehmen Sie die Tonerkassette heraus.</li> <li>2 Entfernen Sie die Belichtungseinheit.</li> </ol> <p><b>Warnung - Mögliche Schäden:</b> Setzen Sie die Belichtungseinheit nicht länger als zehn Minuten direktem Licht aus. Wenn sie zu lange dem Licht ausgesetzt ist, kann dies zu Problemen mit der Druckqualität führen.</p> <ol style="list-style-type: none"> <li>3 Setzen Sie erst die Belichtungseinheit und dann die Kassette ein.</li> </ol> <p><b>b</b> Senden Sie den Druckauftrag erneut.</p> <p>Ist die Seite oder das Bild abgeschnitten?</p>	<p>Wenden Sie sich an den <a href="#">technischen Kundendienst</a>.</p>	<p>Das Problem wurde behoben.</p>

## Verzerrte Bilder auf dem Ausdruck

**Hinweis:** Beim Drucken auf Papier im Letter-Format mit einer 220-Volt-Fixierstation werden Bilder komprimiert.

Aktion	Ja	Nein
<p><b>Schritt 1</b></p> <p><b>a</b> Stellen Sie sicher, dass das Format des Papiers im Fach dem Typ der Fixierstation entspricht:</p> <p><b>Hinweis:</b> Verwenden Sie eine 110-Volt-Fixierstation zum Drucken auf Papier im Letter-Format und eine 220-Volt-Fixierstation zum Drucken auf Papier im Format A4.</p> <p><b>b</b> Senden Sie den Druckauftrag erneut.</p> <p>Erscheinen die verzerrten Bilder weiterhin?</p>	Das Problem wurde behoben.	Wechseln Sie zu Schritt 2.
<p><b>Schritt 2</b></p> <p><b>a</b> Tauschen Sie die Fixierstation aus. Weitere Informationen finden Sie in der Kurzanleitung, die im Lieferumfang des Teils enthalten ist.</p> <p><b>b</b> Senden Sie den Druckauftrag erneut.</p> <p>Erscheinen die verzerrten Bilder weiterhin?</p>	Das Problem wurde behoben.	Wenden Sie sich an den <a href="#">technischen Kundendienst</a> .

## Grauer Hintergrund auf dem Ausdruck

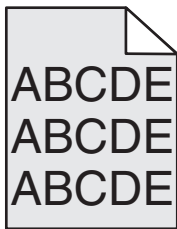

Aktion	Ja	Nein
<p><b>Schritt 1</b></p> <p><b>a</b> Verringern Sie den Tonerauftrag auf dem Druckerbedienfeld im Menü "Qualität".</p> <p><b>Hinweis:</b> Die Werksvorgabe lautet "8".</p> <p><b>b</b> Senden Sie den Druckauftrag erneut.</p> <p>Ist der graue Hintergrund vom Ausdruck verschwunden?</p>	Das Problem wurde behoben.	Wechseln Sie zu Schritt 2.
<p><b>Schritt 2</b></p> <p>Setzen Sie erst die Belichtungseinheit und dann die Tonerkassette erneut ein.</p> <p><b>a</b> Nehmen Sie die Tonerkassette heraus.</p> <p><b>b</b> Entfernen Sie die Belichtungseinheit.</p> <p><b>Warnung - Mögliche Schäden:</b> Setzen Sie die Belichtungseinheit nicht länger als zehn Minuten direktem Licht aus. Wenn sie zu lange dem Licht ausgesetzt ist, kann dies zu Problemen mit der Druckqualität führen.</p> <p><b>c</b> Setzen Sie erst die Belichtungseinheit und dann die Kassette ein.</p> <p><b>d</b> Senden Sie den Druckauftrag erneut.</p> <p>Ist der graue Hintergrund vom Ausdruck verschwunden?</p>	Das Problem wurde behoben.	Wechseln Sie zu Schritt 3.

Aktion	Ja	Nein
<p><b>Schritt 3</b> Tauschen Sie die Belichtungseinheit aus und senden Sie den Druckauftrag erneut.</p> <p>Ist der graue Hintergrund vom Ausdruck verschwunden?</p>	Das Problem wurde behoben.	Wenden Sie sich an den <a href="#">technischen Kundendienst</a> .

## Horizontale Lücken auf dem Ausdruck

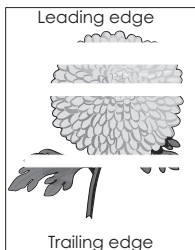

Aktion	Ja	Nein
<p><b>Schritt 1</b></p> <p><b>a</b> Stellen Sie sicher, dass Ihr Softwareprogramm das richtige Füllmuster verwendet.</p> <p><b>b</b> Senden Sie den Druckauftrag erneut.</p> <p>Weist der Ausdruck horizontale Lücken auf?</p>	Wechseln Sie zu Schritt 2.	Das Problem wurde behoben.
<p><b>Schritt 2</b></p> <p><b>a</b> Legen Sie die empfohlene Papiersorte in das angegebene Fach bzw. die angegebene Zuführung ein.</p> <p><b>b</b> Senden Sie den Druckauftrag erneut.</p> <p>Weist der Ausdruck horizontale Lücken auf?</p>	Wechseln Sie zu Schritt 3.	Das Problem wurde behoben.
<p><b>Schritt 3</b></p> <p><b>a</b> Verteilen Sie den Toner in der Belichtungseinheit.</p> <p><b>1</b> Nehmen Sie erst die Tonerkassette und dann die Belichtungseinheit heraus.</p> <p><b>2</b> Schütteln Sie die Belichtungseinheit kräftig hin und her.</p> <p><b>Warnung - Mögliche Schäden:</b> Setzen Sie die Belichtungseinheit nicht länger als zehn Minuten direktem Licht aus. Wenn sie zu lange dem Licht ausgesetzt ist, kann dies zu Problemen mit der Druckqualität führen.</p> <p><b>3</b> Setzen Sie erst die Belichtungseinheit und dann die Kassette erneut ein.</p> <p><b>b</b> Senden Sie den Druckauftrag erneut.</p> <p>Weist der Ausdruck horizontale Lücken auf?</p>	Wechseln Sie zu Schritt 4.	Das Problem wurde behoben.



Aktion	Ja	Nein
<p><b>Schritt 4</b> Tauschen Sie die Belichtungseinheit aus und senden Sie den Druckauftrag erneut.</p> <p>Weist der Ausdruck horizontale Lücken auf?</p>	Wenden Sie sich an den <a href="#">technischen Kundendienst</a> .	Das Problem wurde behoben.

## Falsche Ränder auf dem Ausdruck

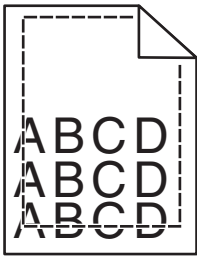

Aktion	Ja	Nein
<p><b>Schritt 1</b></p> <p><b>a</b> Bringen Sie die Breiten- und Längenföhrungen im Fach in die richtige Position für das eingelegte Papierformat.</p> <p><b>b</b> Senden Sie den Druckauftrag erneut.</p> <p>Sind die Ränder richtig eingestellt?</p>	Das Problem wurde behoben.	Wechseln Sie zu Schritt 2.
<p><b>Schritt 2</b></p> <p>Stellen Sie das Papierformat auf dem Druckerbedienfeld im Menü "Papier" entsprechend dem im Fach eingelegten Papier ein.</p> <p>Stimmt das Papierformat mit dem im Fach eingelegten Papier überein?</p>	Wechseln Sie zu Schritt 3.	<p>Föhren Sie eine oder mehrere der folgenden Methoden aus:</p> <ul style="list-style-type: none"> <li>• Legen Sie das Papierformat in den Facheinstellungen in Übereinstimmung mit dem in das Fach eingelegten Papier fest.</li> <li>• Legen Sie in das Fach Papier ein, das dem in den Facheinstellungen festgelegten Papierformat entspricht.</li> </ul>
<p><b>Schritt 3</b></p> <p><b>a</b> Geben Sie das Papierformat je nach Betriebssystem im Dialogfeld "Druckeinstellungen" oder "Drucken" an.</p> <p><b>b</b> Senden Sie den Druckauftrag erneut.</p> <p>Sind die Ränder richtig eingestellt?</p>	Das Problem wurde behoben.	Wenden Sie sich an den <a href="#">technischen Kundendienst</a> .

## Papier wellt sich

Aktion	Ja	Nein
<p><b>Schritt 1</b> Bringen Sie die Breiten- und Längenführungen im Fach in die richtige Position für das eingelegte Papierformat.</p> <p>Befinden sich Breiten- und Längenführungen in der richtigen Position?</p>	Wechseln Sie zu Schritt 2.	Passen Sie die Breiten- und Längenführungen an.
<p><b>Schritt 2</b> Stellen Sie Papiersorte und -gewicht auf dem Druckerbedienfeld im Menü "Papier" entsprechend dem in das Fach eingelegten Papier ein.</p> <p>Stimmen Papiersorte und -gewicht mit der Sorte und dem Gewicht des im Fach eingelegten Papiers überein?</p>	Wechseln Sie zu Schritt 3.	Legen Sie Papierformat und -gewicht in den Facheinstellungen entsprechend dem im Fach eingelegten Papier fest.
<p><b>Schritt 3</b></p> <p><b>a</b> Geben Sie Papiersorte und -gewicht je nach Betriebssystem im Dialogfeld "Druckeinstellungen" oder "Drucken" an.</p> <p><b>b</b> Senden Sie den Druckauftrag erneut.</p> <p>Ist das Papier immer noch gewellt?</p>	Wechseln Sie zu Schritt 4.	Das Problem wurde behoben.
<p><b>Schritt 4</b></p> <p><b>a</b> Nehmen Sie das Papier aus dem Fach und drehen Sie es um.</p> <p><b>b</b> Senden Sie den Druckauftrag erneut.</p> <p>Ist das Papier immer noch gewellt?</p>	Wechseln Sie zu Schritt 5.	Das Problem wurde behoben.
<p><b>Schritt 5</b></p> <p><b>a</b> Legen Sie Papier aus einem neuen Paket ein.</p> <p><b>Hinweis:</b> Papier kann bei hoher Luftfeuchtigkeit feucht werden. Bewahren Sie Papier bis zur Verwendung in der Originalverpackung auf.</p> <p><b>b</b> Senden Sie den Druckauftrag erneut.</p> <p>Ist das Papier immer noch gewellt?</p>	Wenden Sie sich an den <a href="#">technischen Kundendienst</a> .	Das Problem wurde behoben.

## Drucker druckt leere Seiten

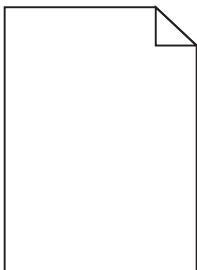

Aktion	Ja	Nein
<p><b>Schritt 1</b></p> <p><b>a</b> Stellen Sie sicher, dass sämtliches Verpackungsmaterial von der Belichtungseinheit entfernt wurde.</p> <ol style="list-style-type: none"> <li><b>1</b> Nehmen Sie erst die Tonerkassette und dann die Belichtungseinheit heraus.</li> <li><b>2</b> Stellen Sie sicher, dass das Verpackungsmaterial ordnungsgemäß von der Belichtungseinheit entfernt wurde.</li> </ol> <p><b>Warnung - Mögliche Schäden:</b> Setzen Sie die Belichtungseinheit nicht länger als zehn Minuten direktem Licht aus. Wenn sie zu lange dem Licht ausgesetzt ist, kann dies zu Problemen mit der Druckqualität führen.</p> <ol style="list-style-type: none"> <li><b>3</b> Setzen Sie erst die Belichtungseinheit und dann die Kassette erneut ein.</li> </ol> <p><b>b</b> Senden Sie den Druckauftrag erneut.</p> <p>Druckt der Drucker immer noch leere Seiten?</p>	Wechseln Sie zu Schritt 2.	Das Problem wurde behoben.
<p><b>Schritt 2</b></p> <p><b>a</b> Verteilen Sie den Toner in der Belichtungseinheit.</p> <ol style="list-style-type: none"> <li><b>1</b> Nehmen Sie erst die Tonerkassette und dann die Belichtungseinheit heraus.</li> <li><b>2</b> Schütteln Sie die Belichtungseinheit kräftig hin und her.</li> </ol> <p><b>Warnung - Mögliche Schäden:</b> Setzen Sie die Belichtungseinheit nicht länger als zehn Minuten direktem Licht aus. Wenn sie zu lange dem Licht ausgesetzt ist, kann dies zu Problemen mit der Druckqualität führen.</p> <ol style="list-style-type: none"> <li><b>3</b> Setzen Sie erst die Belichtungseinheit und dann die Kassette erneut ein.</li> </ol> <p><b>b</b> Senden Sie den Druckauftrag erneut.</p> <p>Druckt der Drucker immer noch leere Seiten?</p>	Wechseln Sie zu Schritt 3.	Das Problem wurde behoben.
<p><b>Schritt 3</b></p> <p>Tauschen Sie die Belichtungseinheit aus und senden Sie den Druckauftrag erneut.</p> <p>Druckt der Drucker immer noch leere Seiten?</p>	Wenden Sie sich an den <a href="#">technischen Kundendienst</a> .	Das Problem wurde behoben.

## Drucker druckt vollständig schwarze Seiten



Aktion	Ja	Nein
<p><b>Schritt 1</b></p> <p><b>a</b> Setzen Sie die Belichtungseinheit wieder ein.</p> <p><b>1</b> Nehmen Sie erst die Tonerkassette und dann die Belichtungseinheit heraus.</p> <p><b>Warnung - Mögliche Schäden:</b> Setzen Sie die Belichtungseinheit nicht länger als zehn Minuten direktem Licht aus. Wenn sie zu lange dem Licht ausgesetzt ist, kann dies zu Problemen mit der Druckqualität führen.</p> <p><b>2</b> Setzen Sie erst die Belichtungseinheit und dann die Kassette ein.</p> <p><b>b</b> Senden Sie den Druckauftrag erneut.</p> <p>Druckt der Drucker vollständig schwarze Seiten?</p>	Wechseln Sie zu Schritt 2.	Das Problem wurde behoben.
<p><b>Schritt 2</b></p> <p>Tauschen Sie die Belichtungseinheit aus und senden Sie den Druckauftrag erneut.</p> <p>Druckt der Drucker vollständig schwarze Seiten?</p>	Wenden Sie sich an den <a href="#">technischen Kundendienst</a> .	Das Problem wurde behoben.

## Unregelmäßigkeiten im Druck

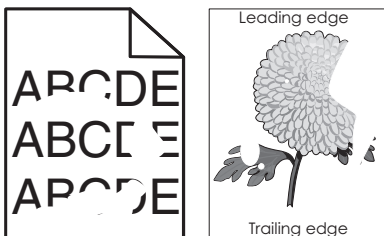

Aktion	Ja	Nein
<p><b>Schritt 1</b></p> <p><b>a</b> Bringen Sie die Breiten- und Längenföhrungen im Fach in die richtige Position für das im Fach eingelegte Papier.</p> <p><b>b</b> Senden Sie den Druckauftrag erneut.</p> <p>Treten immer noch Unregelmäßigkeiten im Druck auf?</p>	Wechseln Sie zu Schritt 2.	Das Problem wurde behoben.
<p><b>Schritt 2</b></p> <p>Stellen Sie Papierformat und -sorte auf dem Druckerbedienfeld im Menü "Papier" entsprechend dem in das Fach eingelegten Papier ein.</p> <p>Stimmen die Druckereinstellungen mit Sorte und Gewicht des in das Fach eingelegten Papiers überein?</p>	Wechseln Sie zu Schritt 3.	Legen Sie Papierformat und -sorte in den Facheinstellungen entsprechend dem in das Fach eingelegten Papier fest.
<p><b>Schritt 3</b></p> <p><b>a</b> Geben Sie Papiersorte und -gewicht je nach Betriebssystem im Dialogfeld "Druckereinstellungen" oder "Drucken" an.</p> <p><b>b</b> Senden Sie den Druckauftrag erneut.</p> <p>Treten immer noch Unregelmäßigkeiten im Druck auf?</p>	Wechseln Sie zu Schritt 4.	Das Problem wurde behoben.

Aktion	Ja	Nein
<p><b>Schritt 4</b> Überprüfen Sie, ob das im Fach eingelegte Papier eine strukturierte oder raue Oberfläche hat.</p> <p>Drucken Sie auf strukturiertem oder rauem Papier?</p>	Stellen Sie die Papierstruktur auf dem Druckerbedienfeld im Menü "Papier" entsprechend dem im Fach eingelegten Papier ein.	Wechseln Sie zu Schritt 5.
<p><b>Schritt 5</b></p> <p><b>a</b> Legen Sie Papier aus einem neuen Paket ein. <b>Hinweis:</b> Papier kann bei hoher Luftfeuchtigkeit feucht werden. Bewahren Sie Papier bis zur Verwendung in der Originalverpackung auf.</p> <p><b>b</b> Senden Sie den Druckauftrag erneut.</p> <p>Treten immer noch Unregelmäßigkeiten im Druck auf?</p>	Wechseln Sie zu Schritt 6.	Das Problem wurde behoben.
<p><b>Schritt 6</b> Tauschen Sie die Belichtungseinheit aus und senden Sie den Druckauftrag erneut.</p> <p>Treten immer noch Unregelmäßigkeiten im Druck auf?</p>	Wenden Sie sich an den <a href="#">technischen Kundendienst</a> oder an den Händler, bei dem Sie Ihren Dell Drucker gekauft haben.	Das Problem wurde behoben.

### Ausdruck ist zu dunkel

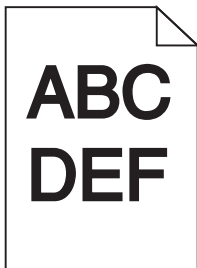

Aktion	Ja	Nein
<p><b>Schritt 1</b></p> <p><b>a</b> Verringern Sie den Tonerauftrag auf dem Druckerbedienfeld im Menü "Qualität". <b>Hinweis:</b> Die Werksvorgabe lautet "8".</p> <p><b>b</b> Senden Sie den Druckauftrag erneut.</p> <p>Ist der Ausdruck immer noch zu dunkel?</p>	Wechseln Sie zu Schritt 2.	Das Problem wurde behoben.

Aktion	Ja	Nein
<p><b>Schritt 2</b></p> <p><b>a</b> Stellen Sie Papiersorte, -struktur und -gewicht auf dem Druckerbedienfeld im Menü "Papier" entsprechend dem in das Fach eingelegten Papier ein.</p> <p><b>b</b> Senden Sie den Druckauftrag erneut.</p> <p>Ist das Fach auf die Sorte, Struktur und das Gewicht des eingelegten Papiers eingestellt?</p>	Wechseln Sie zu Schritt 3.	<p>Führen Sie eine oder mehrere der folgenden Methoden aus:</p> <ul style="list-style-type: none"> <li>• Legen Sie Papiersorte, -struktur und -gewicht in den Facheinstellungen entsprechend dem im Fach eingelegten Papier fest.</li> <li>• Legen Sie in das Fach Papier ein, das die Sorte, Struktur und das Gewicht aus den Facheinstellungen aufweist.</li> </ul>
<p><b>Schritt 3</b></p> <p><b>a</b> Geben Sie Papiersorte, -struktur und -gewicht je nach Betriebssystem im Dialogfeld "Druckeinstellungen" oder "Drucken" an.</p> <p><b>b</b> Senden Sie den Druckauftrag erneut.</p> <p>Ist der Ausdruck immer noch zu dunkel?</p>	Wechseln Sie zu Schritt 4.	Das Problem wurde behoben.
<p><b>Schritt 4</b></p> <p>Überprüfen Sie, ob das im Fach eingelegte Papier eine strukturierte oder raue Oberfläche hat.</p> <p>Drucken Sie auf strukturiertem oder rauem Papier?</p>	Ändern Sie die Struktureinstellungen auf dem Druckerbedienfeld im Menü "Papierstruktur" entsprechend dem zu bedruckenden Papier.	Wechseln Sie zu Schritt 5.
<p><b>Schritt 5</b></p> <p><b>a</b> Legen Sie Papier aus einem neuen Paket ein.</p> <p><b>Hinweis:</b> Papier kann bei hoher Luftfeuchtigkeit feucht werden. Bewahren Sie Papier bis zur Verwendung in der Originalverpackung auf.</p> <p><b>b</b> Senden Sie den Druckauftrag erneut.</p> <p>Ist der Ausdruck immer noch zu dunkel?</p>	Wechseln Sie zu Schritt 6.	Das Problem wurde behoben.
<p><b>Schritt 6</b></p> <p>Tauschen Sie die Belichtungseinheit aus und senden Sie den Druckauftrag erneut.</p> <p>Ist der Ausdruck immer noch zu dunkel?</p>	Wenden Sie sich an den <a href="#">technischen Kundendienst</a> .	Das Problem wurde behoben.

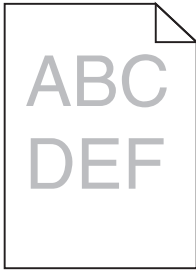
**Ausdruck ist zu schwach**

Aktion	Ja	Nein
<p><b>Schritt 1</b></p> <p><b>a</b> Erhöhen Sie auf dem Druckerbedienfeld im Menü "Qualität" den Toneruftrag.</p> <p><b>Hinweis:</b> Die Werksvorgabe lautet "8".</p> <p><b>b</b> Senden Sie den Druckauftrag erneut.</p> <p>Ist der Ausdruck immer noch zu hell?</p>	Wechseln Sie zu Schritt 2.	Das Problem wurde behoben.
<p><b>Schritt 2</b></p> <p>Stellen Sie Papiersorte, -struktur und -gewicht auf dem Druckerbedienfeld im Menü "Papier" entsprechend dem in das Fach eingelegten Papier ein.</p> <p>Ist das Fach auf die Sorte, Struktur und das Gewicht des eingelegten Papiers eingestellt?</p>	Wechseln Sie zu Schritt 3.	Ändern Sie Papiersorte, -struktur und -gewicht entsprechend dem in das Fach eingelegten Papier.
<p><b>Schritt 3</b></p> <p><b>a</b> Geben Sie Papiersorte, -struktur und -gewicht je nach Betriebssystem im Dialogfeld "Druckeinstellungen" oder "Drucken" an.</p> <p><b>b</b> Senden Sie den Druckauftrag erneut.</p> <p>Ist der Ausdruck immer noch zu hell?</p>	Wechseln Sie zu Schritt 4.	Das Problem wurde behoben.
<p><b>Schritt 4</b></p> <p>Stellen Sie sicher, dass das Papier keine strukturierte oder raue Oberfläche hat.</p> <p>Drucken Sie auf strukturiertem oder rauem Papier?</p>	Ändern Sie die Struktureinstellungen auf dem Druckerbedienfeld im Menü "Papierstruktur" entsprechend dem zu bedruckenden Papier.	Wechseln Sie zu Schritt 5.
<p><b>Schritt 5</b></p> <p><b>a</b> Legen Sie Papier aus einem neuen Paket ein.</p> <p><b>Hinweis:</b> Papier kann bei hoher Luftfeuchtigkeit feucht werden. Bewahren Sie Papier bis zur Verwendung in der Originalverpackung auf.</p> <p><b>b</b> Senden Sie den Druckauftrag erneut.</p> <p>Ist der Ausdruck immer noch zu hell?</p>	Wechseln Sie zu Schritt 6.	Das Problem wurde behoben.

Aktion	Ja	Nein
<p><b>Schritt 6</b></p> <p><b>a</b> Verteilen Sie den Toner in der Belichtungseinheit.</p> <ol style="list-style-type: none"> <li>1 Nehmen Sie erst die Tonerkassette und dann die Belichtungseinheit heraus.</li> <li>2 Schütteln Sie die Belichtungseinheit kräftig hin und her. <b>Warnung - Mögliche Schäden:</b> Setzen Sie die Belichtungseinheit nicht länger als zehn Minuten direktem Licht aus. Wenn sie zu lange dem Licht ausgesetzt ist, kann dies zu Problemen mit der Druckqualität führen.</li> <li>3 Setzen Sie erst die Belichtungseinheit und dann die Kassette ein.</li> </ol> <p><b>b</b> Senden Sie den Druckauftrag erneut.</p> <p>Ist der Ausdruck immer noch zu hell?</p>	Wechseln Sie zu Schritt 7.	Das Problem wurde behoben.
<p><b>Schritt 7</b></p> <p>Tauschen Sie die Belichtungseinheit aus und senden Sie den Druckauftrag erneut.</p> <p>Ist der Ausdruck immer noch zu hell?</p>	Wenden Sie sich an den <a href="#">technischen Kundendienst</a> .	Das Problem wurde behoben.

## Wiederholungsfehler auf Ausdrucken

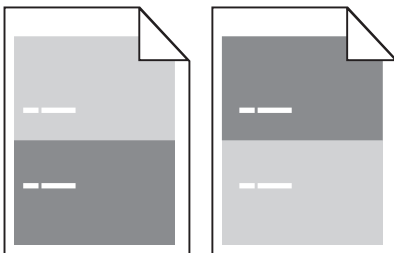

Aktion	Ja	Nein
<p><b>Schritt 1</b></p> <p><b>a</b> Wechseln Sie die Belichtungseinheit aus, wenn die Unregelmäßigkeiten in einem der folgenden Abstände auftreten:</p> <ul style="list-style-type: none"> <li>• 47,8 mm (1,88 Zoll)</li> <li>• 96,8 mm (3,81 Zoll)</li> <li>• 28,5 mm (1,12 Zoll)</li> </ul> <p><b>b</b> Senden Sie den Druckauftrag erneut.</p> <p>Weist der Ausdruck immer noch Wiederholungsfehler auf?</p>	Wechseln Sie zu Schritt 2.	Das Problem wurde behoben.



Aktion	Ja	Nein
<p><b>Schritt 2</b></p> <p><b>a</b> Wechseln Sie die Fixierstation aus, wenn die Unregelmäßigkeiten in einem der folgenden Abstände auftreten:</p> <ul style="list-style-type: none"> <li>• 94,25 mm (3,71 Zoll)</li> <li>• 95,2 mm (3,75 Zoll)</li> </ul> <p><b>b</b> Senden Sie den Druckauftrag erneut.</p> <p>Weist der Ausdruck immer noch Wiederholungsfehler auf?</p>	Wenden Sie sich an den <a href="#">technischen Kundendienst</a> .	Das Problem wurde behoben.

### Schattenbilder auf dem Ausdruck

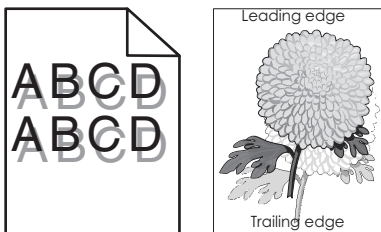

Aktion	Ja	Nein
<p><b>Schritt 1</b></p> <p>Legen Sie Papier der richtigen Sorte und des richtigen Gewichts in das Fach ein.</p> <p>Ist Papier der richtigen Sorte und des richtigen Gewichts in das Fach eingelegt?</p>	Wechseln Sie zu Schritt 2.	Legen Sie Papier der richtigen Sorte und des richtigen Gewichts in das Fach ein.
<p><b>Schritt 2</b></p> <p>Stellen Sie Papiersorte und -gewicht auf dem Druckerbedienfeld im Menü "Papier" entsprechend dem in das Fach eingelegten Papier ein.</p> <p>Ist das Fach auf die Sorte und das Gewicht des eingelegten Papiers eingestellt?</p>	Wechseln Sie zu Schritt 3.	Legen Sie in das Fach Papier ein, das die Sorte und das Gewicht aus den Facheinstellungen aufweist.
<p><b>Schritt 3</b></p> <p><b>a</b> Geben Sie Papiersorte und -gewicht je nach Betriebssystem im Dialogfeld "Druckeinstellungen" oder "Drucken" an.</p> <p><b>b</b> Senden Sie den Druckauftrag erneut.</p> <p>Werden immer noch Schattenbilder auf dem Ausdruck angezeigt?</p>	Wechseln Sie zu Schritt 4.	Das Problem wurde behoben.
<p><b>Schritt 4</b></p> <p>Tauschen Sie die Belichtungseinheit aus und senden Sie den Druckauftrag erneut.</p> <p>Werden immer noch Schattenbilder auf dem Ausdruck angezeigt?</p>	Wenden Sie sich an den <a href="#">technischen Kundendienst</a> .	Das Problem wurde behoben.

## Verzerrter Ausdruck

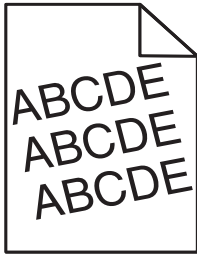

Aktion	Ja	Nein
<b>Schritt 1</b> <b>a</b> Bringen Sie die Breiten- und Längsführungen im Fach in die richtige Position für das eingelegte Papierformat. <b>b</b> Senden Sie den Druckauftrag erneut.  Ist der Ausdruck immer noch verzerrt?	Wechseln Sie zu Schritt 2.	Das Problem wurde behoben.
<b>Schritt 2</b> <b>a</b> Überprüfen Sie, ob das verwendete Papierformat vom Fach unterstützt wird. <b>b</b> Senden Sie den Druckauftrag erneut.  Ist der Ausdruck immer noch verzerrt?	Wenden Sie sich an den <a href="#">technischen Kundendienst</a> .	Das Problem wurde behoben.

## Horizontale Streifen auf dem Ausdruck

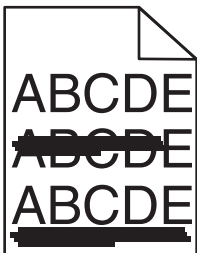

Aktion	Ja	Nein
<b>Schritt 1</b> <b>a</b> Geben Sie das Fach oder die Zuführung je nach Betriebssystem im Dialogfeld "Druckeinstellungen" oder "Drucken" an. <b>b</b> Senden Sie den Druckauftrag erneut.  Weist der Ausdruck horizontale Streifen auf?	Wechseln Sie zu Schritt 2.	Das Problem wurde behoben.
<b>Schritt 2</b> Stellen Sie Papiersorte und -gewicht auf dem Druckerbedienfeld im Menü "Papier" entsprechend dem in das Fach eingelegten Papier ein.  Stimmen Papiersorte und -gewicht mit der Sorte und dem Gewicht des im Fach eingelegten Papiers überein?	Wechseln Sie zu Schritt 3.	Ändern Sie Papiersorte und -gewicht entsprechend dem in das Fach eingelegten Papier.

Aktion	Ja	Nein
<p><b>Schritt 3</b></p> <p><b>a</b> Legen Sie Papier aus einem neuen Paket ein.</p> <p><b>Hinweis:</b> Papier kann bei hoher Luftfeuchtigkeit feucht werden. Bewahren Sie Papier bis zur Verwendung in der Originalverpackung auf.</p> <p><b>b</b> Senden Sie den Druckauftrag erneut.</p> <p>Weist der Ausdruck horizontale Streifen auf?</p>	Wechseln Sie zu Schritt 4.	Das Problem wurde behoben.
<p><b>Schritt 4</b></p> <p><b>a</b> Setzen Sie die Belichtungseinheit wieder ein.</p> <p><b>1</b> Nehmen Sie erst die Tonerkassette und dann die Belichtungseinheit heraus.</p> <p><b>Warnung - Mögliche Schäden:</b> Setzen Sie die Belichtungseinheit nicht länger als zehn Minuten direktem Licht aus. Wenn sie zu lange dem Licht ausgesetzt ist, kann dies zu Problemen mit der Druckqualität führen.</p> <p><b>2</b> Setzen Sie erst die Belichtungseinheit und dann die Kassette ein.</p> <p><b>b</b> Senden Sie den Druckauftrag erneut.</p> <p>Weist der Ausdruck horizontale Streifen auf?</p>	Wechseln Sie zu Schritt 5.	Das Problem wurde behoben.
<p><b>Schritt 5</b></p> <p>Tauschen Sie die Belichtungseinheit aus und senden Sie den Druckauftrag erneut.</p> <p>Weist der Ausdruck horizontale Streifen auf?</p>	Wenden Sie sich an den <a href="#">technischen Kundendienst</a> .	Das Problem wurde behoben.

## Vertikale Streifen auf dem Ausdruck

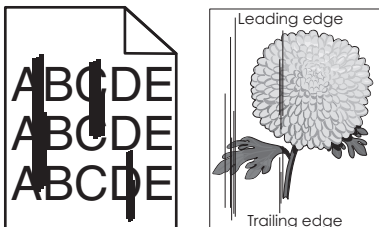

Aktion	Ja	Nein
<p><b>Schritt 1</b></p> <p><b>a</b> Geben Sie Papiersorte, -struktur und -gewicht je nach Betriebssystem im Dialogfeld "Druckeinstellungen" oder "Drucken" an.</p> <p><b>b</b> Senden Sie den Druckauftrag erneut.</p> <p>Weist der Ausdruck vertikale Streifen auf?</p>	Wechseln Sie zu Schritt 2.	Das Problem wurde behoben.

Aktion	Ja	Nein
<p><b>Schritt 2</b></p> <p>Stellen Sie Papierstruktur, -sorte und -gewicht auf dem Druckerbedienfeld im Menü "Papier" entsprechend dem in das Fach eingelegten Papier ein.</p> <p>Stimmen Papierstruktur, -sorte und -gewicht mit dem im Fach eingelegten Papier überein?</p>	<p>Wechseln Sie zu Schritt 3.</p>	<p>Führen Sie eine oder mehrere der folgenden Methoden aus:</p> <ul style="list-style-type: none"> <li>• Legen Sie Papierstruktur, -sorte und -gewicht in den Facheinstellungen entsprechend dem im Fach eingelegten Papier fest.</li> <li>• Legen Sie in das Fach Papier ein, das die Struktur, Sorte und das Gewicht aus den Facheinstellungen aufweist.</li> </ul>
<p><b>Schritt 3</b></p> <p><b>a</b> Legen Sie Papier aus einem neuen Paket ein.</p> <p><b>Hinweis:</b> Papier kann bei hoher Luftfeuchtigkeit feucht werden. Bewahren Sie Papier bis zur Verwendung in der Originalverpackung auf.</p> <p><b>b</b> Senden Sie den Druckauftrag erneut.</p> <p>Weist der Ausdruck vertikale Streifen auf?</p>	<p>Wechseln Sie zu Schritt 4.</p>	<p>Das Problem wurde behoben.</p>
<p><b>Schritt 4</b></p> <p><b>a</b> Setzen Sie die Belichtungseinheit wieder ein.</p> <p><b>1</b> Nehmen Sie erst die Tonerkassette und dann die Belichtungseinheit heraus.</p> <p><b>Warnung - Mögliche Schäden:</b> Setzen Sie die Belichtungseinheit nicht länger als zehn Minuten direktem Licht aus. Wenn sie zu lange dem Licht ausgesetzt ist, kann dies zu Problemen mit der Druckqualität führen.</p> <p><b>2</b> Setzen Sie erst die Belichtungseinheit und dann die Kassette ein.</p> <p><b>b</b> Senden Sie den Druckauftrag erneut.</p> <p>Weist der Ausdruck vertikale Streifen auf?</p>	<p>Wechseln Sie zu Schritt 5.</p>	<p>Das Problem wurde behoben.</p>
<p><b>Schritt 5</b></p> <p>Tauschen Sie die Belichtungseinheit aus und senden Sie den Druckauftrag erneut.</p> <p>Weist der Ausdruck vertikale Streifen auf?</p>	<p>Wenden Sie sich an den <a href="#">technischen Kundendienst</a> oder an den Händler, bei dem Sie Ihren Dell Drucker gekauft haben.</p>	<p>Das Problem wurde behoben.</p>

## Auftreten von Tonernebel oder Hintergrundschatten auf dem Ausdruck

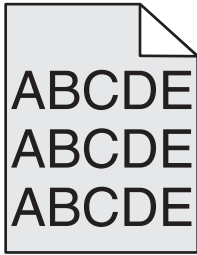

Aktion	Ja	Nein
<p><b>Schritt 1</b> Setzen Sie die Belichtungseinheit wieder ein.</p> <p><b>a</b> Nehmen Sie die Belichtungseinheit heraus und setzen Sie sie wieder ein. <b>b</b> Senden Sie den Druckauftrag erneut.</p> <p>Weist der Ausdruck Tonernebel oder Hintergrundschatten auf?</p>	Wechseln Sie zu Schritt 2.	Das Problem wurde behoben.
<p><b>Schritt 2</b> Tauschen Sie die Belichtungseinheit aus und senden Sie den Druckauftrag erneut.</p> <p>Weist der Ausdruck Tonernebel oder Hintergrundschatten auf?</p>	Wenden Sie sich an den <a href="#">technischen Kundendienst</a> oder an den Händler, bei dem Sie Ihren Dell Drucker gekauft haben.	Das Problem wurde behoben.

## Tonerabrieb

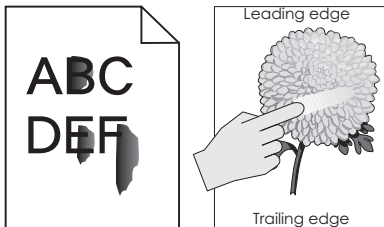

Aktion	Ja	Nein
<p><b>Schritt 1</b> Überprüfen Sie auf dem Druckerbedienfeld im Menü "Papier" die Papiersorte, die Papierstruktur und das Papiergewicht.</p> <p>Stimmen die Einstellungen für die Papiersorte, die Papierstruktur und das Papiergewicht mit dem in das Fach eingelegten Papier überein?</p>	Wechseln Sie zu Schritt 2.	Legen Sie Papiersorte, -struktur und -gewicht in den Facheinstellungen entsprechend dem im Fach eingelegten Papier fest.
<p><b>Schritt 2</b> Senden Sie den Druckauftrag erneut.</p> <p>Lässt sich der Toner abreiben?</p>	Wenden Sie sich an den <a href="#">technischen Kundendienst</a> oder an den Händler, bei dem Sie Ihren Dell Drucker gekauft haben.	Das Problem wurde behoben.

### Tonerflecken auf dem Ausdruck

Aktion	Ja	Nein
<p>Tauschen Sie die Belichtungseinheit aus und senden Sie den Druckauftrag erneut.</p> <p>Weist der Ausdruck Tonerflecken auf?</p>	<p>Wenden Sie sich an den <a href="#">technischen Kundendienst</a>.</p>	<p>Das Problem wurde behoben.</p>

### Schlechte Foliendruckqualität

Aktion	Ja	Nein
<p><b>Schritt 1</b></p> <p>Stellen Sie die Papiersorte auf dem Druckerbedienfeld im Menü "Papier" entsprechend dem im Fach eingelegten Papier ein.</p> <p>Ist die Papiersorte für das Fach auf "Folien" eingestellt?</p>	<p>Wechseln Sie zu Schritt 2.</p>	<p>Legen Sie die Papiersorte auf "Folien" fest.</p>
<p><b>Schritt 2</b></p> <p><b>a</b> Überprüfen Sie, ob Sie den empfohlenen Folientyp verwenden.</p> <p><b>b</b> Senden Sie den Druckauftrag erneut.</p> <p>Ist die Druckqualität immer noch schlecht?</p>	<p>Wenden Sie sich an den <a href="#">technischen Kundendienst</a>.</p>	<p>Das Problem wurde behoben.</p>

### Ungleichmäßiger Deckungsgrad

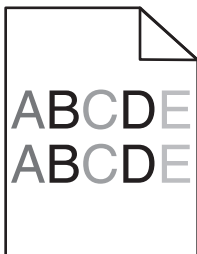

Aktion	Ja	Nein
<p>Tauschen Sie die Belichtungseinheit aus und senden Sie den Druckauftrag erneut.</p> <p>Ist der Deckungsgrad ungleichmäßig?</p>	<p>Wenden Sie sich an den <a href="#">technischen Kundendienst</a>.</p>	<p>Das Problem wurde behoben.</p>

### Vertikale Lücken auf dem Ausdruck

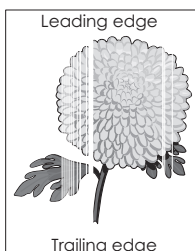

Aktion	Ja	Nein
<p><b>Schritt 1</b></p> <p><b>a</b> Stellen Sie sicher, dass Ihr Softwareprogramm das richtige Füllmuster verwendet.</p> <p><b>b</b> Senden Sie den Druckauftrag erneut.</p> <p>Weist der Ausdruck vertikale Lücken auf?</p>	Wechseln Sie zu Schritt 2.	Das Problem wurde behoben.
<p><b>Schritt 2</b></p> <p><b>a</b> Stellen Sie Papiersorte und -gewicht auf dem Druckerbedienfeld im Menü "Papier" entsprechend dem in das Fach eingelegten Papier ein.</p> <p><b>b</b> Senden Sie den Druckauftrag erneut.</p> <p>Weist der Ausdruck vertikale Lücken auf?</p>	Wechseln Sie zu Schritt 3.	Das Problem wurde behoben.
<p><b>Schritt 3</b></p> <p>Überprüfen Sie, ob Sie den empfohlenen Papiertyp verwenden.</p> <p><b>a</b> Legen Sie die empfohlene Papiersorte in das angegebene Fach bzw. die angegebene Zuführung ein.</p> <p><b>b</b> Senden Sie den Druckauftrag erneut.</p> <p>Weist der Ausdruck vertikale Lücken auf?</p>	Wechseln Sie zu Schritt 4.	Das Problem wurde behoben.
<p><b>Schritt 4</b></p> <p><b>a</b> Verteilen Sie den Toner in der Belichtungseinheit.</p> <p><b>1</b> Nehmen Sie erst die Tonerkassette und dann die Belichtungseinheit heraus.</p> <p><b>2</b> Schütteln Sie die Belichtungseinheit kräftig hin und her.</p> <p><b>Warnung - Mögliche Schäden:</b> Setzen Sie die Belichtungseinheit nicht länger als zehn Minuten direktem Licht aus. Wenn sie zu lange dem Licht ausgesetzt ist, kann dies zu Problemen mit der Druckqualität führen.</p> <p><b>3</b> Setzen Sie erst die Belichtungseinheit und dann die Kassette erneut ein.</p> <p><b>b</b> Senden Sie den Druckauftrag erneut.</p> <p>Weist der Ausdruck vertikale Lücken auf?</p>	Wechseln Sie zu Schritt 5.	Das Problem wurde behoben.
<p><b>Schritt 5</b></p> <p>Tauschen Sie die Belichtungseinheit aus und senden Sie den Druckauftrag erneut.</p> <p>Weist der Ausdruck vertikale Lücken auf?</p>	Wenden Sie sich an den <a href="#">technischen Kundendienst</a> .	Das Problem wurde behoben.

## Lösen von Kopierproblemen

- "Kopierer antwortet nicht" auf Seite 324
- "Teildokument oder Fotokopien" auf Seite 324
- "Schlechte Kopierqualität" auf Seite 325
- "Scannereinheit lässt sich nicht schließen" auf Seite 326

## Kopierer antwortet nicht

Aktion	Ja	Nein
<p><b>Schritt 1</b> Prüfen Sie, ob eine Fehler- oder Statusmeldung auf dem Display angezeigt wird.</p> <p>Wird eine Fehler- oder Statusmeldung angezeigt?</p>	Löschen Sie die Fehler- oder Statusmeldung.	Wechseln Sie zu Schritt 2.
<p><b>Schritt 2</b> Prüfen Sie, ob das Netzkabel an den Drucker und an eine ordnungsgemäß geerdete Steckdose angeschlossen ist.</p> <p>Ist das Netzkabel an den Drucker und eine ordnungsgemäß geerdete Netzsteckdose angeschlossen?</p>	Wechseln Sie zu Schritt 3.	Schließen Sie das Netzkabel an den Drucker und an eine ordnungsgemäß geerdete Steckdose an.
<p><b>Schritt 3</b> Schalten Sie den Drucker aus, warten Sie etwa 10 Sekunden und schalten Sie ihn wieder ein.</p> <p>Wurde <b>Selbsttest</b> läuft und <b>Bereit</b> angezeigt?</p>	Das Problem wurde behoben.	Wenden Sie sich an den <a href="#">technischen Kundendienst</a> .

## Teildokument oder Fotokopien

Aktion	Ja	Nein
<p><b>Schritt 1</b> Überprüfen Sie die Platzierung des Dokuments oder Fotos. Stellen Sie sicher, dass das Dokument oder Foto mit der bedruckten Seite nach unten in der oberen linken Ecke auf dem Scannerglas liegt.</p> <p>Ist das Dokument oder Foto richtig eingelegt?</p>	Wechseln Sie zu Schritt 2.	Legen Sie das Dokument oder Foto mit der bedruckten Seite nach unten in der oberen linken Ecke auf das Scannerglas.
<p><b>Schritt 2</b> Überprüfen Sie, ob das ausgewählte Papierformat dem im Fach eingelegten Papier entspricht. Überprüfen Sie auf dem Druckerbedienfeld im Menü "Papier" die Einstellung "Papierformat".</p> <p>Entspricht das ausgewählte Papierformat dem im Fach eingelegten Papier?</p>	Wechseln Sie zu Schritt 3.	Ändern Sie das Papierformat so, dass es mit dem in das Fach eingelegten Papier übereinstimmt, oder legen Sie Papier in das Fach ein, das mit dem Papierformat übereinstimmt.
<p><b>Schritt 3</b></p> <p><b>a</b> Legen Sie das Papierformat fest. Geben Sie je nach Betriebssystem das Papierformat im Dialogfeld "Druckeinstellungen" oder "Drucken" an.</p> <p><b>b</b> Senden Sie den Druckauftrag erneut.</p> <p>Werden Kopien ordnungsgemäß gedruckt?</p>	Das Problem wurde behoben.	Wenden Sie sich an den <a href="#">technischen Kundendienst</a> .



## Schlechte Kopierqualität

Aktion	Ja	Nein
<p><b>Schritt 1</b> Prüfen Sie, ob auf dem Display eine Fehler- oder Statusmeldung angezeigt wird.</p> <p>Wird eine Fehler- oder Statusmeldung angezeigt?</p>	Löschen Sie die Fehler- oder Statusmeldung.	Wechseln Sie zu Schritt 2.
<p><b>Schritt 2</b> Überprüfen Sie die Qualität des Originaldokuments.</p> <p>Ist die Qualität des Originaldokuments zufriedenstellend?</p>	Wechseln Sie zu Schritt 3.	Erhöhen Sie die Auflösung für den Scan, um eine hochwertigere Ausgabe zu erzielen.
<p><b>Schritt 3</b> Wenn der Ausdruck dunkle Stellen enthält, reinigen Sie das Scannerglas und das ADZ-Glas mit einem sauberen, feuchten und fusselreien Tuch.</p> <p>Ist das Scannerglas sauber?</p>	Wechseln Sie zu Schritt 4.	Siehe <a href="#">"Reinigen des Scannerglases" auf Seite 239.</a>
<p><b>Schritt 4</b> Senden Sie einen Druckauftrag, und überprüfen Sie, ob Probleme mit der Druckqualität auftreten.</p> <p><b>a</b> Passen Sie im Menü "Allgemeine Einstellungen" die Eco-Mode-Einstellungen an.</p> <p><b>b</b> Passen Sie im Menü "Kopieren" die Einstellung für den Tonerauftrag an.</p> <p><b>c</b> Wenn der Ausdruck blass bleibt, tauschen Sie die Tonerkassette aus.</p> <p>Ist die Druckqualität zufriedenstellend?</p>	Wechseln Sie zu Schritt 5.	Siehe <a href="#">"Druckqualitätsprobleme" auf Seite 304.</a>
<p><b>Schritt 5</b> Überprüfen Sie die Platzierung des Dokuments oder Fotos.</p> <p>Stellen Sie sicher, dass das Dokument oder Foto mit der bedruckten Seite nach unten in der oberen linken Ecke auf dem Scannerglas liegt.</p> <p>Ist das Dokument oder Foto richtig eingelegt?</p>	Wechseln Sie zu Schritt 6.	Legen Sie das Dokument oder Foto mit der bedruckten Seite nach unten in der oberen linken Ecke auf das Scannerglas.
<p><b>Schritt 6</b> Überprüfen Sie die Kopiereinstellungen.</p> <p>Überprüfen Sie auf dem Bildschirm "Kopieren", ob die Einstellungen "Inhaltstyp" und "Inhaltsquelle" für das zu scannende Dokument geeignet sind.</p> <p>Sind die Einstellungen "Inhaltstyp" und "Inhaltsquelle" für das zu scannende Dokument geeignet?</p>	Wechseln Sie zu Schritt 7.	Ändern Sie die Einstellungen "Inhaltstyp" und "Inhaltsquelle" so, dass sie für das zu scannende Dokument geeignet sind.

Aktion	Ja	Nein
<p><b>Schritt 7</b> Überprüfen Sie die Ausdrücke auf Muster.</p> <p><b>a</b> Wechseln Sie auf dem Bildschirm "Kopieren" zu: <b>Erweiterte Optionen &gt;Erweiterte Bildfunktionen &gt;Schärfe &gt;</b>, und wählen Sie eine niedrigere Einstellung aus. <b>Hinweis:</b> Stellen Sie sicher, dass keine Skalierung ausgewählt ist.</p> <p><b>b</b> Senden Sie den Kopierauftrag erneut.</p> <p>Werden auf dem Ausdruck Muster angezeigt?</p>	Wechseln Sie zu Schritt 8.	Das Problem wurde behoben.
<p><b>Schritt 8</b> Überprüfen Sie den Ausdruck auf fehlenden oder blassen Text.</p> <p><b>a</b> Wechseln Sie auf dem Bildschirm "Kopieren" zu: <b>Erweiterte Optionen &gt;Erweiterte Bildfunktionen</b></p> <p><b>b</b> Passen Sie die folgenden Einstellungen an:</p> <ul style="list-style-type: none"> <li>• <b>Schärfe:</b> Erhöhen Sie die aktuelle Einstellung.</li> <li>• <b>Kontrast:</b> Erhöhen Sie die aktuelle Einstellung.</li> </ul> <p><b>c</b> Senden Sie den Kopierauftrag erneut.</p> <p>Fehlt auf Ausdrucken Text, oder wird Text verblasst angezeigt?</p>	Wechseln Sie zu Schritt 9.	Das Problem wurde behoben.
<p><b>Schritt 9</b> Prüfen Sie, ob die Ausgabe verblichen oder überbelichtet ist.</p> <p><b>a</b> Wechseln Sie auf dem Bildschirm "Kopieren" zu: <b>Erweiterte Optionen &gt;Erweiterte Bildfunktionen</b></p> <p><b>b</b> Passen Sie die folgenden Einstellungen an:</p> <ul style="list-style-type: none"> <li>• <b>Hintergrundentfernung:</b> Verringern Sie die aktuelle Einstellung.</li> <li>• <b>Schattendetails:</b> Verringern Sie die aktuelle Einstellung.</li> </ul> <p><b>c</b> Senden Sie den Kopierauftrag erneut.</p> <p>Ist der Ausdruck verblichen oder überbelichtet?</p>	Wenden Sie sich an den <a href="#">technischen Kundendienst</a> .	Das Problem wurde behoben.

## Scannereinheit lässt sich nicht schließen

Aktion	Ja	Nein
<p>Stellen Sie sicher, dass sich keine störenden Objekte zwischen der Scannereinheit und dem Drucker befinden.</p> <p><b>a</b> Heben Sie die Scannereinheit an.</p> <p><b>b</b> Entfernen Sie alle Gegenstände, die das Schließen der Scannereinheit verhindern.</p> <p><b>c</b> Klappen Sie die Scannereinheit zu.</p> <p>Ließ sich die Scannereinheit ordnungsgemäß schließen?</p>	Das Problem wurde behoben.	Wenden Sie sich an den <a href="#">technischen Kundendienst</a> .

## Lösen von Faxproblemen

- "Die Rufnummer wird nicht angezeigt" auf Seite 327
- "Faxe versenden und empfangen ist nicht möglich" auf Seite 327
- "Empfangen von Faxen möglich, Versenden jedoch nicht" auf Seite 330
- "Versenden von Faxen möglich, Empfangen jedoch nicht" auf Seite 331
- "Fax- und E-Mail-Funktionen sind nicht eingerichtet" auf Seite 332
- "Schlechte Druckqualität des empfangenen Faxes" auf Seite 332

### Die Rufnummer wird nicht angezeigt

Aktion	Ja	Nein
<p>Wenden Sie sich an Ihr Telefonunternehmen und vergewissern Sie sich, dass Ihre Telefonverbindung über eine Rufnummern-Identifikation verfügt.</p> <p><b>Hinweise:</b></p> <ul style="list-style-type: none"> <li>• Sollte Ihre Region mehrere Rufnummern-Identifikationsmuster aufweisen, dann müssen Sie ggf. die Standardeinstellung ändern. Es sind zwei Einstellungen verfügbar: FSK (Muster 1) und DTMF (Muster 2).</li> <li>• Die Verfügbarkeit dieser Einstellungen im Faxmenü hängt davon ab, ob in Ihrem Land oder Ihrer Region mehrere Rufnummern-Identifikationsmuster unterstützt werden.</li> <li>• Wenden Sie sich an Ihr Telefonunternehmen und ermitteln Sie, welches Muster oder welche Einstellung zu verwenden ist.</li> </ul> <p>Wird die Anrufer-ID angezeigt?</p>	Das Problem wurde behoben.	Wenden Sie sich an den <a href="#">technischen Kundendienst</a> .

### Faxe versenden und empfangen ist nicht möglich

Aktion	Ja	Nein
<p><b>Schritt 1</b></p> <p>Prüfen Sie, ob eine Fehler- oder Statusmeldung auf dem Display angezeigt wird.</p> <p>Wird eine Fehler- oder Statusmeldung auf dem Display angezeigt?</p>	Löschen Sie die Fehler- oder Statusmeldung.	Wechseln Sie zu Schritt 2.
<p><b>Schritt 2</b></p> <p>Prüfen Sie, ob das Netzkabel an den Drucker und an eine ordnungsgemäß geerdete Steckdose angeschlossen ist.</p> <p>Ist das Netzkabel an den Drucker und eine ordnungsgemäß geerdete Netzsteckdose angeschlossen?</p>	Wechseln Sie zu Schritt 3.	Schließen Sie das Netzkabel an den Drucker und an eine ordnungsgemäß geerdete Steckdose an.

Aktion	Ja	Nein
<p><b>Schritt 3</b> Überprüfen Sie die Stromversorgung. Überprüfen Sie, ob der Drucker angeschlossen und eingeschaltet ist und ob <b>Bereit</b> auf dem Display angezeigt wird.</p> <p>Ist der Drucker eingeschaltet, und wird <b>Bereit</b> auf dem Display angezeigt?</p>	Wechseln Sie zu Schritt 4.	Schalten Sie den Drucker ein, und warten Sie, bis <b>Bereit</b> auf dem Display angezeigt wird.
<p><b>Schritt 4</b> Prüfen Sie die Druckerverbindungen. Prüfen Sie gegebenenfalls, ob die Kabel für die folgenden Geräte ordnungsgemäß angeschlossen sind:</p> <ul style="list-style-type: none"> <li>• Telefon</li> <li>• Hörer</li> <li>• Anrufbeantworter</li> </ul> <p>Sind die Kabel fest angeschlossen?</p>	Wechseln Sie zu Schritt 5.	Schließen Sie die Kabel ordnungsgemäß an.
<p><b>Schritt 5</b></p> <p><b>a</b> Prüfen Sie die Telefonbuchse an der Wand.</p> <ol style="list-style-type: none"> <li><b>1</b> Stecken Sie das Telefonkabel in die Telefonanschlussdose.</li> <li><b>2</b> Warten Sie auf das Freizeichen.</li> <li><b>3</b> Wenn Sie kein Freizeichen hören, stecken Sie ein anderes Telefonkabel in die Telefonanschlussdose.</li> <li><b>4</b> Wenn Sie immer noch kein Freizeichen hören, stecken Sie das Telefonkabel in eine andere Telefonbuchse.</li> <li><b>5</b> Wenn Sie ein Freizeichen hören, verbinden Sie den Drucker mit dieser Telefonanschlussdose.</li> </ol> <p><b>b</b> Versuchen Sie, ein Fax zu senden oder zu empfangen.</p> <p>Können Sie ein Fax versenden oder empfangen?</p>	Das Problem wurde behoben.	Wechseln Sie zu Schritt 6.

Aktion	Ja	Nein
<p><b>Schritt 6</b></p> <p>Prüfen Sie, ob der Drucker mit einem analogen Telefondienst oder mit dem richtigen digitalen Anschluss verbunden ist.</p> <p>Das Faxmodem ist ein analoges Gerät. Bestimmte Geräte können an den Drucker angeschlossen werden, so dass ein digitaler Telefondienst verwendet werden kann.</p> <ul style="list-style-type: none"> <li>• Wenn Sie einen ISDN-Anschluss verwenden, verbinden Sie den Drucker mit dem analogen Telefonanschluss (am R-Anschluss) des ISDN-Adapters. Weitere Informationen sowie einen R-Anschluss erhalten Sie bei Ihrem ISDN-Anbieter.</li> <li>• Wenn Sie DSL verwenden, benötigen Sie einen Splitter oder einen Router, der analoge Endgeräte unterstützt. Weitere Informationen erhalten Sie bei Ihrem DSL-Anbieter.</li> <li>• Wenn Sie eine Nebenstellenanlage verwenden, vergewissern Sie sich, dass Sie das Gerät an einen analogen Anschluss der Nebenstellenanlage anschließen. Sollte kein Anschluss vorhanden sein, dann sollten Sie für das Faxgerät eine analoge Telefonleitung installieren.</li> </ul> <p>Ist der Drucker mit einem analogen Telefondienst oder mit dem richtigen digitalen Anschluss verbunden?</p>	<p>Wechseln Sie zu Schritt 7.</p>	<p>Schließen Sie den Drucker an einen analogen Telefondienst oder den richtigen digitalen Anschluss an.</p>
<p><b>Schritt 7</b></p> <p>Prüfen Sie, ob ein Freizeichen zu hören ist.</p> <p>Haben Sie ein Freizeichen gehört?</p>	<p>Wechseln Sie zu Schritt 8.</p>	<ul style="list-style-type: none"> <li>• Versuchen Sie, die Faxnummer anzurufen, um sicherzustellen, dass das Gerät einwandfrei funktioniert.</li> <li>• Wenn die Telefonleitung gerade von einem anderen Gerät verwendet wird, warten Sie, bis dieses seine Aufgabe beendet hat, bevor Sie Ihr Fax versenden.</li> <li>• Wenn Sie die Funktion "Wahl im Freisprechmodus" verwenden, erhöhen Sie die Lautstärke, um zu prüfen, ob ein Freizeichen zu hören ist.</li> </ul>

Aktion	Ja	Nein
<p><b>Schritt 8</b></p> <p>Trennen Sie vorübergehend andere Geräte (wie Anrufbeantworter, Computer mit Modems oder Telefonkabel-Splitter), die sich zwischen dem Drucker und der Telefonleitung befinden, ab und versuchen Sie, ein Fax zu senden oder zu empfangen.</p> <p>Können Sie ein Fax versenden oder empfangen?</p>	Das Problem wurde behoben.	Wechseln Sie zu Schritt 9.
<p><b>Schritt 9</b></p> <p><b>a</b> Deaktivieren Sie vorübergehend die Funktion "Anklopfen". Wenden Sie sich an Ihre Telefongesellschaft, um die Ziffernfolge zum vorübergehenden Deaktivieren der Anrufwartefunktion zu erhalten.</p> <p><b>b</b> Versuchen Sie, ein Fax zu senden oder zu empfangen.</p> <p>Können Sie ein Fax versenden oder empfangen?</p>	Das Problem wurde behoben.	Wechseln Sie zu Schritt 10.
<p><b>Schritt 10</b></p> <p><b>a</b> Deaktivieren Sie vorübergehend den Sprachnachrichtendienst. Weitere Informationen erhalten Sie bei Ihrer Telefongesellschaft.</p> <p><b>Hinweis:</b> Erwägen Sie das Bereitstellen einer zweiten Telefonleitung für den Drucker, wenn Sie die Voicemail und den Drucker verwenden möchten.</p> <p><b>b</b> Versuchen Sie, ein Fax zu senden oder zu empfangen.</p> <p>Können Sie ein Fax versenden oder empfangen?</p>	Das Problem wurde behoben.	Wechseln Sie zu Schritt 11.
<p><b>Schritt 11</b></p> <p>Scannen Sie jede Seite des Originaldokuments einzeln ein.</p> <p><b>a</b> Wählen Sie die Faxnummer.</p> <p><b>b</b> Scannen Sie jede Seite des Dokuments einzeln ein.</p> <p>Können Sie ein Fax versenden oder empfangen?</p>	Das Problem wurde behoben.	Wenden Sie sich an den <a href="#">technischen Kundendienst</a> .

## Empfangen von Faxen möglich, Versenden jedoch nicht

Aktion	Ja	Nein
<p><b>Schritt 1</b></p> <p>Prüfen Sie, ob sich der Drucker im Faxmodus befindet.</p> <p>Berühren Sie im Startbildschirm die Option <b>Fax</b>, um den Drucker in den Faxmodus zu versetzen, und senden Sie dann die Faxnachricht.</p> <p><b>Hinweis:</b> Die Mehrfachversand-Anwendung unterstützt den XPS-Ausgabetyt nicht. Benutzen Sie die Standardfaxmethode, wenn Sie XPS verwenden möchten.</p> <p>Können Sie Faxe senden?</p>	Das Problem wurde behoben.	Wechseln Sie zu Schritt 2.

Aktion	Ja	Nein
<p><b>Schritt 2</b></p> <p>Legen Sie das Originaldokument ordnungsgemäß ein.</p> <p>Legen Sie das Originaldokument mit der bedruckten Seite nach oben und der kurzen Kante zuerst in das ADZ-Fach ein oder mit der bedruckten Seite nach unten in die obere linke Ecke des Scannerglases.</p> <p><b>Hinweis:</b> Legen Sie keine Postkarten, Fotos, kleinen Zettel, Folien, Fotopapier oder dünnen Medien (wie z. B. Zeitungsausschnitte) in die ADZ ein. Legen Sie diese Medien auf das Scannerglas.</p> <p>Können Sie Faxnachrichten senden?</p>	Das Problem wurde behoben.	Wechseln Sie zu Schritt 3.
<p><b>Schritt 3</b></p> <p>Richten Sie die Kurzwahlnummer ordnungsgemäß ein.</p> <ul style="list-style-type: none"> <li>• Prüfen Sie, ob die Kurzwahlnummer für die Telefonnummer festgelegt wurde, die Sie wählen möchten.</li> <li>• Wählen Sie die Telefonnummer manuell.</li> </ul> <p>Können Sie Faxnachrichten senden?</p>	Das Problem wurde behoben.	Wenden Sie sich an den <a href="#">technischen Kundendienst</a> .

## Versenden von Faxen möglich, Empfangen jedoch nicht



Aktion	Ja	Nein
<p><b>Schritt 1</b></p> <p>Überprüfen Sie das Fach oder die Zuführung.</p> <p>Legen Sie Papier ein, wenn das Fach oder die Zuführung leer ist.</p> <p>Können Sie Faxnachrichten empfangen?</p>	Das Problem wurde behoben.	Wechseln Sie zu Schritt 2.
<p><b>Schritt 2</b></p> <p>Überprüfen Sie die Einstellungen der Klingelverzögerung.</p> <p><b>a</b> Öffnen Sie einen Webbrowser, und geben Sie die IP-Adresse des Druckers in das Adressfeld ein.</p> <p><b>Hinweise:</b></p> <ul style="list-style-type: none"> <li>• Zeigen Sie die IP-Adresse des Druckers auf dem Startbildschirm des Druckers an. Die IP-Adresse wird in vier Zahlengruppen angezeigt, die durch Punkte voneinander abgetrennt sind. Beispiel: 123.123.123.123.</li> <li>• Wenn Sie einen Proxyserver verwenden, deaktivieren Sie ihn vorübergehend, um die Webseite ordnungsgemäß zu laden.</li> </ul> <p><b>b</b> Klicken Sie auf <b>Einstellungen &gt; FaxEinstellungen &gt; Analoge Faxeinrichtung</b>.</p> <p><b>c</b> Geben Sie im Feld "Rufsignale bis Anrufannahme" ein, wie oft das Telefon klingeln soll, bevor der Anruf vom Drucker angenommen wird.</p> <p><b>d</b> Klicken Sie auf <b>Übernehmen</b>.</p> <p>Können Sie Faxnachrichten empfangen?</p>	Das Problem wurde behoben.	Wechseln Sie zu Schritt 3.

Aktion	Ja	Nein
<p><b>Schritt 3</b></p> <p>Tauschen Sie die Tonerkassette aus. Weitere Informationen finden Sie in der Kurzanleitung, die im Lieferumfang der jeweiligen Verbrauchsmaterialien enthalten ist.</p> <p>Können Sie Faxnachrichten empfangen?</p>	Das Problem wurde behoben.	Wenden Sie sich an den <a href="#">technischen Kundendienst</a> .

## Fax- und E-Mail-Funktionen sind nicht eingerichtet

### Hinweise:

- Stellen Sie zunächst sicher, dass die Faxkabel angeschlossen sind.
- Die Kontrollleuchte blinkt rot, bis Sie die Fax- und E-Mail-Funktion einrichten.

Aktion	Ja	Nein
<p><b>a</b> Wechseln Sie auf dem Startbildschirm zu:</p> <p> &gt;Einstellungen &gt;Allgemeine Einstellungen &gt;Startsetup ausführen &gt;Ja &gt;Übernehmen</p> <p><b>b</b> Schalten Sie den Drucker aus und anschließend wieder ein. Der Bildschirm "Sprache auswählen" wird auf dem Druckerdisplay angezeigt.</p> <p><b>c</b> Wählen Sie eine Sprache und drücken Sie dann .</p> <p><b>d</b> Wählen Sie ein Land oder eine Region aus und berühren Sie dann <b>Weiter</b>.</p> <p><b>e</b> Wählen Sie eine Zeitzone aus und drücken Sie <b>Weiter</b>.</p> <p><b>f</b> Wählen Sie <b>Fax</b> und <b>E-Mail</b> aus und berühren Sie anschließend <b>Weiter</b>.</p> <p>Sind Fax- und E-Mail-Funktionen eingerichtet?</p>	Das Problem wurde behoben.	Wenden Sie sich an den <a href="#">technischen Kundendienst</a> .

## Schlechte Druckqualität des empfangenen Faxes

Aktion	Ja	Nein
<p><b>Schritt 1</b></p> <p>Bitten Sie die Person, die Ihnen das Fax gesendet hat, um Folgendes:</p> <p><b>a</b> Vergewissern Sie sich, dass die Qualität des Originaldokuments zufriedenstellend ist.</p> <p><b>b</b> Erhöhen Sie nach Möglichkeit die Auflösung des Fax-Scans.</p> <p><b>c</b> Senden Sie das Fax erneut.</p> <p>Ist die Faxdruckqualität zufriedenstellend?</p>	Das Problem wurde behoben.	Wechseln Sie zu Schritt 2.



Aktion	Ja	Nein
<p><b>Schritt 2</b> Verringern Sie die Faxübertragungsgeschwindigkeit.</p> <p><b>a</b> Öffnen Sie einen Webbrowser, und geben Sie die IP-Adresse des Druckers in das Adressfeld ein.</p> <p><b>Hinweise:</b></p> <ul style="list-style-type: none"> <li>• Zeigen Sie die IP-Adresse des Druckers auf dem Startbildschirm des Druckers an. Die IP-Adresse wird in vier Zahlengruppen angezeigt, die durch Punkte voneinander abgetrennt sind. Beispiel: 123.123.123.123.</li> <li>• Wenn Sie einen Proxyserver verwenden, deaktivieren Sie ihn vorübergehend, um die Webseite ordnungsgemäß zu laden.</li> <li>• Drucken Sie eine Netzwerk-Konfigurationsseite oder Menüeinstellungsseite, und suchen Sie die IP-Adresse im Abschnitt "TCP/IP".</li> </ul> <p><b>b</b> Klicken Sie auf <b>Einstellungen &gt;Faxeeinstellungen &gt;Analoge Faxeinrichtung</b>.</p> <p><b>c</b> Klicken Sie im Menü "Max. Geschwindigkeit" auf eine der folgenden Optionen:</p> <ul style="list-style-type: none"> <li>• 2400</li> <li>• 4800</li> <li>• 9600</li> <li>• 14400</li> <li>• 33600</li> </ul> <p><b>d</b> Klicken Sie auf <b>Übernehmen</b>, und senden Sie das Fax erneut.</p> <p>Ist die Faxdruckqualität zufriedenstellend?</p>	<p>Das Problem wurde behoben.</p>	<p>Wechseln Sie zu Schritt 3.</p>
<p><b>Schritt 3</b> Tauschen Sie die Tonerkassette aus.</p> <p>Wenn <b>Wenig Toner [88.xy]</b> angezeigt wird, ersetzen Sie die Tonerkassette, und senden Sie das Fax erneut.</p> <p>Ist die Faxdruckqualität zufriedenstellend?</p>	<p>Das Problem wurde behoben.</p>	<p>Wenden Sie sich an den <a href="#">technischen Kundendienst</a>.</p>

## Lösen von Scannerproblemen

- "Scannen mit dem Computer ist nicht möglich" auf Seite 334
- "Teildokument oder Fotoscans" auf Seite 334
- "Schlechte Qualität des gescannten Bildes" auf Seite 334
- "Scanauftrag war nicht erfolgreich" auf Seite 335
- "Scannereinheit lässt sich nicht schließen" auf Seite 336
- "Das Scannen dauert zu lange oder der Computer stürzt ab" auf Seite 336
- "Der Scanner reagiert nicht" auf Seite 337

## Scannen mit dem Computer ist nicht möglich

Aktion	Ja	Nein
<p><b>Schritt 1</b> Stellen Sie vor dem Scannen eines Auftrags sicher, dass der Drucker eingeschaltet ist und auf dem Druckerdisplay <b>Bereit</b> angezeigt wird.</p> <p>Wird <b>Bereit</b> vor dem Scannen des Auftrags angezeigt?</p>	Wechseln Sie zu Schritt 3.	Wechseln Sie zu Schritt 2.
<p><b>Schritt 2</b> Schalten Sie den Drucker aus, warten Sie etwa 10 Sekunden lang, und schalten Sie den Drucker dann wieder ein.</p> <p>Wird auf dem Display des Druckers eine Fehlermeldung angezeigt?</p>	Löschen Sie die Fehlermeldung.	Wechseln Sie zu Schritt 3.
<p><b>Schritt 3</b> Überprüfen Sie die Kabelverbindungen zwischen dem Drucker und dem Druckserver, um sicherzustellen, dass sie ordnungsgemäß angeschlossen sind. Weitere Informationen finden Sie in dem im Lieferumfang des Druckers enthaltenem Installationshandbuch.</p> <p>Sind die Kabelverbindungen zwischen dem Drucker und dem Druckserver ordnungsgemäß angeschlossen?</p>	Wenden Sie sich an den <a href="#">technischen Kundendienst</a> .	Sichern Sie die Kabelverbindungen.

## Teildokument oder Fotoscans

Aktion	Ja	Nein
<p>Überprüfen Sie die Platzierung des Dokuments oder Fotos. Stellen Sie sicher, dass das Dokument oder Foto mit der bedruckten Seite nach unten in der oberen linken Ecke auf dem Scannerglas liegt.</p> <p>Ist das Dokument oder Foto richtig eingelegt?</p>	Wenden Sie sich an den <a href="#">technischen Kundendienst</a> .	Legen Sie das Dokument oder Foto mit der bedruckten Seite nach unten in der oberen linken Ecke auf das Scannerglas.

## Schlechte Qualität des gescannten Bildes

Aktion	Ja	Nein
<p><b>Schritt 1</b> Überprüfen Sie, ob eine Fehlermeldung auf dem Display angezeigt wird.</p> <p>Wird eine Fehlermeldung auf dem Druckerdisplay angezeigt?</p>	Löschen Sie die Fehlermeldung.	Wechseln Sie zu Schritt 2.
<p><b>Schritt 2</b> Überprüfen Sie die Qualität des Originaldokuments.</p> <p>Ist die Qualität des Originaldokuments zufriedenstellend?</p>	Wechseln Sie zu Schritt 3.	Erhöhen Sie die Einstellungen für die Scanauflösung, um eine hochwertigere Ausgabe zu erzielen.

Aktion	Ja	Nein
<p><b>Schritt 3</b> Reinigen Sie das Scannerglas und das ADZ-Glas mit einem sauberen, fusselfreien Tuch, das leicht mit Wasser befeuchtet ist.</p> <p>Ist das Scannerglas sauber?</p>	Wechseln Sie zu Schritt 4.	Siehe <a href="#">"Reinigen des Scannerglases" auf Seite 239.</a>
<p><b>Schritt 4</b> Überprüfen Sie, wie das Dokument oder Foto eingelegt ist. Stellen Sie sicher, dass das Dokument oder Foto mit der bedruckten Seite nach unten in der oberen linken Ecke auf dem Scannerglas liegt.</p> <p>Ist das Dokument oder Foto korrekt eingelegt?</p>	Wechseln Sie zu Schritt 5.	Legen Sie das Dokument oder Foto mit der bedruckten Seite nach unten in die obere linke Ecke auf das Scannerglas.
<p><b>Schritt 5</b> Senden Sie einen Druckauftrag und stellen Sie fest, ob Probleme mit der Druckqualität vorliegen.</p> <ul style="list-style-type: none"> <li>• Passen Sie die Einstellungen für den Eco-Modus über das Menü "Allgemeine Einstellungen" an.</li> <li>• Passen Sie die Einstellung "Deckung" über das Menü "Kopieren" an.</li> <li>• Wenn der Ausdruck blass wird, tauschen Sie die Tonerkassette aus.</li> </ul> <p>Ist die Druckqualität zufriedenstellend?</p>	Wechseln Sie zu Schritt 6.	Siehe <a href="#">"Druckqualitätsprobleme" auf Seite 304.</a>
<p><b>Schritt 6</b> Überprüfen Sie die Scaneinstellungen. Vergewissern Sie sich im Scanbildschirm, dass die Einstellungen "Inhaltstyp" und "Inhaltsquelle" für das gescannte Dokument korrekt sind.</p> <p>Sind die Einstellungen "Inhaltstyp" und "Inhaltsquelle" für das gescannte Dokument korrekt?</p>	Wechseln Sie zu Schritt 7.	Ändern Sie die Einstellungen "Inhaltstyp" und "Inhaltsquelle" in Anpassung an das gescannte Dokument.
<p><b>Schritt 7</b> Erhöhen Sie die Einstellungen für die Scanauflösung, um eine hochwertigere Ausgabe zu erzielen.</p> <p>Wurde durch die höhere Auflösung eine hochwertigere Ausgabe erzielt?</p>	Das Problem wurde behoben.	Wenden Sie sich an den <a href="#">technischen Kundendienst.</a>

## Scanauftrag war nicht erfolgreich

Aktion	Ja	Nein
<p><b>Schritt 1</b> Überprüfen Sie die Kabelverbindungen. Vergewissern Sie sich, dass das Ethernet- oder USB-Kabel ordnungsgemäß an den Computer und an den Drucker angeschlossen ist.</p> <p>Sind die Kabel ordnungsgemäß angeschlossen?</p>	Wechseln Sie zu Schritt 2.	Schließen Sie die Kabel korrekt an.
<p><b>Schritt 2</b> Überprüfen Sie, ob der Dateiname bereits verwendet wird.</p> <p>Wird der Dateiname bereits verwendet?</p>	Ändern Sie den Dateinamen.	Wechseln Sie zu Schritt 3.

Aktion	Ja	Nein
<p><b>Schritt 3</b> Überprüfen Sie, ob das zu scannende Dokument oder Foto in einer anderen Anwendung geöffnet ist oder von einem anderen Benutzer verwendet wird.</p> <p>Wurde die zu scannende Datei durch eine andere Anwendung oder einen anderen Benutzer geöffnet?</p>	Schließen Sie die Datei, die Sie scannen.	Wechseln Sie zu Schritt 4.
<p><b>Schritt 4</b> Überprüfen Sie, ob das Kontrollkästchen <b>Zeitstempel anfügen</b> oder <b>Vorhandene Datei überschreiben</b> in den Einstellungen für die Zielkonfiguration aktiviert ist.</p> <p>Ist das Kontrollkästchen <b>Zeitstempel anfügen</b> oder <b>Vorhandene Datei überschreiben</b> in den Einstellungen für die Zielkonfiguration aktiviert?</p>	Wenden Sie sich an den <a href="#">technischen Kundendienst</a> .	Aktivieren Sie das Kontrollkästchen <b>Zeitstempel anfügen</b> oder <b>Vorhandene Datei überschreiben</b> in den Einstellungen für die Zielkonfiguration.

## Scannereinheit lässt sich nicht schließen

Aktion	Ja	Nein
<p>Überprüfen Sie, ob sich störende Objekte in der Scannereinheit befinden.</p> <ul style="list-style-type: none"> <li>a Heben Sie die Scannereinheit an.</li> <li>b Entfernen Sie alle Gegenstände, die das Schließen der Scannereinheit verhindern.</li> <li>c Klappen Sie die Scannereinheit zu.</li> </ul> <p>Ließ sich die Scannereinheit ordnungsgemäß schließen?</p>	Das Problem wurde behoben.	Wenden Sie sich an den <a href="#">technischen Kundendienst</a> .

## Das Scannen dauert zu lange oder der Computer stürzt ab

Aktion	Ja	Nein
<p><b>Schritt 1</b> Überprüfen Sie, ob andere Anwendungen den Scanvorgang behindern. Schließen Sie alle Anwendungen, die nicht verwendet werden.</p> <p>Dauert das Scannen immer noch zu lange, oder stürzt der Computer stürzt ab?</p>	Wechseln Sie zu Schritt 2.	Das Problem wurde behoben.
<p><b>Schritt 2</b> Wählen Sie eine niedrigere Auflösung für den Scan aus.</p> <p>Dauert das Scannen immer noch zu lange, oder stürzt der Computer stürzt ab?</p>	Wenden Sie sich an den <a href="#">technischen Kundendienst</a> .	Das Problem wurde behoben.

## Der Scanner reagiert nicht

Aktion	Ja	Nein
<p><b>Schritt 1</b> Überprüfen Sie, ob der Drucker eingeschaltet ist.</p> <p>Ist der Drucker eingeschaltet?</p>	Wechseln Sie zu Schritt 2.	Schalten Sie den Drucker ein.
<p><b>Schritt 2</b> Überprüfen Sie, ob das Druckerkabel richtig an den Drucker und an den Computer, den Druckserver, die Option oder ein anderes Netzwerkgerät angeschlossen ist.</p> <p>Ist das Druckerkabel richtig an den Drucker und an den Computer, den Druckserver, die Option oder ein anderes Netzwerkgerät angeschlossen?</p>	Wechseln Sie zu Schritt 3.	Schließen Sie das Druckerkabel richtig an den Drucker und an den Computer, den Druckserver, die Option oder ein anderes Netzwerkgerät an.
<p><b>Schritt 3</b> Überprüfen Sie, ob das Netzkabel an den Drucker und eine ordnungsgemäß geerdete Netzsteckdose angeschlossen ist.</p> <p>Ist das Netzkabel an den Drucker und eine ordnungsgemäß geerdete Netzsteckdose angeschlossen?</p>	Wechseln Sie zu Schritt 4.	Schließen Sie das Netzkabel an den Drucker und an eine ordnungsgemäß geerdete Steckdose an.
<p><b>Schritt 4</b> Überprüfen Sie, ob die Stromversorgung durch einen Schutzschalter oder einen anderen Schalter unterbrochen ist.</p> <p>Ist die Stromversorgung durch einen Schutzschalter oder einen anderen Schalter unterbrochen?</p>	Schalten Sie den Netzschalter ein oder setzen Sie den Schutzschalter zurück.	Wechseln Sie zu Schritt 5.
<p><b>Schritt 5</b> Überprüfen Sie, ob der Drucker an einen Überspannungsschutz, eine unterbrechungsfreie Stromversorgung oder ein Verlängerungskabel angeschlossen ist.</p> <p>Ist der Drucker an einen Überspannungsschutz, eine unterbrechungsfreie Stromversorgung oder ein Verlängerungskabel angeschlossen?</p>	Schließen Sie das Netzkabel des Druckers direkt an eine ordnungsgemäß geerdete Steckdose an.	Wechseln Sie zu Schritt 6.
<p><b>Schritt 6</b> Überprüfen Sie andere elektrische Geräte, die an diese Steckdose angeschlossen werden.</p> <p>Funktionieren die anderen elektrischen Geräte?</p>	Trennen Sie die anderen elektrischen Geräte, und schalten Sie den Drucker wieder ein. Wenn der Drucker nicht funktioniert, schließen Sie ein anderes elektrisches Gerät wieder an, und fahren Sie mit Schritt 6 fort.	Wechseln Sie zu Schritt 7.
<p><b>Schritt 7</b> Schalten Sie den Drucker aus, warten Sie etwa 10 Sekunden lang, und schalten Sie den Drucker dann wieder ein.</p> <p>Funktionieren Drucker und Scanner?</p>	Das Problem wurde behoben.	Wenden Sie sich an den <a href="#">technischen Kundendienst</a> .

## Beheben von Problemen mit Startbildschirm-Anwendung

### Ein Anwendungsfehler ist aufgetreten

Aktion	Ja	Nein
<p><b>Schritt 1</b> Suchen Sie im Systemprotokoll nach entsprechenden Angaben.</p> <p><b>a</b> Öffnen Sie einen Webbrowser, und geben Sie die IP-Adresse des Druckers in das Adressfeld ein. Wenn Sie die IP-Adresse des Druckers nicht kennen, können Sie wie folgt vorgehen:</p> <ul style="list-style-type: none"> <li>• Sie finden die IP-Adresse des Druckers auf dem Startbildschirm des Druckers.</li> <li>• Drucken Sie eine Netzwerk-Konfigurationsseite oder Menüeinstellungsseiten, und suchen Sie die IP-Adresse im Abschnitt "TCP/IP".</li> </ul> <p><b>Hinweis:</b> Die IP-Adresse wird in vier Zahlengruppen angezeigt, die durch Punkte voneinander abgetrennt sind. Beispiel: 123.123.123.123.</p> <p><b>b</b> Klicken Sie auf <b>Einstellungen &gt;Apps &gt;Apps-Management &gt;Registerkarte System &gt;Protokoll</b>.</p> <p><b>c</b> Wählen Sie im Menü "Filter" einen Anwendungsstatus aus.</p> <p><b>d</b> Wählen Sie im Menü "Anwendung" eine Anwendung aus, und klicken Sie anschließend auf <b>Übernehmen</b>.</p> <p>Wird im Protokoll eine Fehlermeldung angezeigt?</p>	Wechseln Sie zu Schritt 2.	Wenden Sie sich an den <a href="#">technischen Kundendienst</a> .
<p><b>Schritt 2</b> Beheben Sie den Fehler. Funktioniert die Anwendung nun?</p>	Das Problem wurde behoben.	Wenden Sie sich an den <a href="#">technischen Kundendienst</a> .

### Embedded Web Server kann nicht geöffnet werden

Aktion	Ja	Nein
<p><b>Schritt 1</b> Stellen Sie sicher, dass die IP-Adresse des Druckers stimmt. Ermitteln Sie die IP-Adresse des Druckers:</p> <ul style="list-style-type: none"> <li>• Startbildschirm des Druckers</li> <li>• Im Abschnitt TCP/IP des Menüs Netzwerk/Anschlüsse</li> <li>• Indem Sie eine Netzwerk-Konfigurationsseite oder Menüeinstellungsseite drucken und die Angaben im Abschnitt TCP/IP lesen</li> </ul> <p><b>Hinweis:</b> Die IP-Adresse wird in vier Zahlengruppen angezeigt, die durch Punkte voneinander abgetrennt sind. Beispiel: 123.123.123.123.</p> <p>Stimmt die IP-Adresse des Druckers?</p>	Wechseln Sie zu Schritt 2.	Geben Sie die richtige IP-Adresse des Druckers in das Adressfeld des Web-Browsers ein.  <b>Hinweis:</b> Je nach Netzwerkeinstellungen müssen Sie möglicherweise " <b>https://</b> " statt " <b>http://</b> " vor der IP-Adresse des Druckers eingeben, um auf den Embedded Web Server zuzugreifen.

Aktion	Ja	Nein
<p><b>Schritt 2</b> Überprüfen Sie, ob der Drucker eingeschaltet ist.</p> <p>Ist der Drucker eingeschaltet?</p>	Wechseln Sie zu Schritt 3.	Schalten Sie den Drucker ein.
<p><b>Schritt 3</b> Die Netzwerkverbindung muss aktiv sein.</p> <p>Ist die Netzwerkverbindung aktiv?</p>	Wechseln Sie zu Schritt 4.	Wenden Sie sich an den zuständigen Systemadministrator.
<p><b>Schritt 4</b> Stellen Sie sicher, dass die Kabelverbindungen zum Drucker und zum Druckserver ordnungsgemäß angeschlossen sind. Weitere Informationen finden Sie in dem im Lieferumfang des Druckers enthaltenem Installationshandbuch.</p> <p>Sind die Kabelverbindungen zum Drucker und zum Druckserver ordnungsgemäß angeschlossen?</p>	Wechseln Sie zu Schritt 5.	Überprüfen Sie die Kabelverbindung.
<p><b>Schritt 5</b> Deaktivieren Sie vorübergehend die Webproxyserver.</p> <p><b>Hinweis:</b> Proxyserver können Sie daran hindern, auf bestimmte Websites, z. B. für den Embedded Web Server, zuzugreifen.</p> <p>Sind die Webproxyserver deaktiviert?</p>	Wechseln Sie zu Schritt 6.	Wenden Sie sich an den zuständigen Systemadministrator.
<p><b>Schritt 6</b> Greifen Sie erneut auf den Embedded Web Server zu, indem Sie die richtige IP-Adresse in das Adressfeld eingeben.</p> <p>Ist der Zugriff auf den Embedded Web Server erfolgreich?</p>	Das Problem wurde behoben.	Wenden Sie sich an den <a href="#">technischen Kundendienst</a> .

## Kontaktaufnahme mit dem technischen Kundendienst

Wenn Sie sich an den technischen Kundendienst wenden, beschreiben Sie das Problem, die Fehlermeldung auf dem Druckerdisplay sowie die Schritte, die Sie bereits zur Lösung des Problems unternommen haben.

Sie müssen das Modell und die Service-Tag-Nummer oder den Express Service Code nennen können. Diese Informationen finden Sie auf dem Etikett, das auf der Innenseite der oberen vorderen Abdeckung oder an der Rückseite des Druckers angebracht ist. Die Service-Tag-Nummer ist zudem auf der Menüeinstellungsseite aufgeführt.

Weitere Informationen finden Sie auf der Support-Website von Dell unter [www.dell.com/support/printers](http://www.dell.com/support/printers).

# Anhang

## Grundsätze des technischen Kundendiensts von Dell

Der von einem Techniker bereitgestellte technische Kundendienst erfordert die Kooperation und Teilnahme des Kunden an der Fehlersuche und sieht vor, dass das Betriebssystem, die Anwendungssoftware und die Hardwaretreiber auf ihre ursprüngliche Standardkonfiguration zurückgesetzt werden, mit der sie von Dell geliefert wurden. Zudem die Funktionalität des Druckers und der gesamten von Dell installierten Hardware bestätigt werden. Zusätzlich zu dem technischen Kundendienst durch einen Techniker steht Ihnen der technische Online-Kundendienst von Dell zur Verfügung. Weitere Optionen hinsichtlich des technischen Kundendiensts sind gegebenenfalls käuflich erhältlich.

Dell stellt einen beschränkten technischen Kundendienst für den Drucker sowie für die von Dell installierte Software und die Peripheriegeräte bereit. Unterstützung für Software und Peripheriegeräte von Drittherstellern, einschließlich solcher, die von Software & Peripherals (DellWare), ReadyWare und Custom Factory Integration (CFI/DellPlus) gekauft und/oder installiert wurden, wird vom jeweiligen ursprünglichen Hersteller bereitgestellt.

## Kontaktaufnahme mit Dell

Sie erreichen den Dell Kundendienst unter [www.dell.com/support/printers](http://www.dell.com/support/printers).

Unter folgenden Adressen können Sie Dell elektronisch erreichen:

- Internet

[www.dell.com/](http://www.dell.com/)

[www.dell.com/ap/](http://www.dell.com/ap/) (nur für Länder in Asien oder im Pazifikraum)

[www.dell.com/jp/](http://www.dell.com/jp/) (nur für Japan)

[www.euro.dell.com](http://www.euro.dell.com) (nur für Europa)

[www.dell.com/la/](http://www.dell.com/la/) (nur für Lateinamerika und Karibik)

[www.dell.ca](http://www.dell.ca) (nur für Kanada)

- Anonymes File Transfer Protocol (FTP)

[ftp.dell.com](ftp://ftp.dell.com)

Melden Sie sich folgendermaßen an: Als Benutzer "Anonymous" und geben Sie als Kennwort Ihre E-Mail-Adresse ein.

- Elektronischer Kundendienst

[mobile\\_support@us.dell.com](mailto:mobile_support@us.dell.com)

[support@us.dell.com](mailto:support@us.dell.com)

[la-techsupport@dell.com](mailto:la-techsupport@dell.com) (nur für Lateinamerika und Karibik)

[apsupport@dell.com](mailto:apsupport@dell.com) (nur für Länder in Asien oder im Pazifikraum)

[support.jp.dell.com](mailto:support.jp.dell.com) (nur für Japan)

[support.euro.dell.com](mailto:support.euro.dell.com) (nur für Europa)

- Elektronischer Angebotsdienst

[apmarketing@dell.com](mailto:apmarketing@dell.com) (nur für Länder in Asien oder im Pazifikraum)

[sales\\_canada@dell.com](mailto:sales_canada@dell.com) (nur für Kanada)



## **Garantie und Rückgaberrichtlinien**

Dell Inc. ("Dell") stellt seine Hardwareprodukte gemäß den für die Branche geltenden Verfahren aus Teilen und Komponenten her, die neu oder neuwertig sind. Informationen zur Dell-Garantie für Ihren Drucker finden Sie im *Handbuch mit Produktinformationen*.

# Index

## Ziffern

- 2100-Blatt-Fach
  - Einlegen von Druckmedien 66
  - installieren 48
- 550-Blatt-Fach
  - einlegen 59
  - installieren 48

## [

- [Papiereinzug] ändern auf
    - [benutzerdefinierte Zeichenfolge], [Ausrichtung] einlegen 271
    - [Papiereinzug] ändern auf [Name der Benutzersorte], [Ausrichtung] einlegen 271
    - [Papiereinzug] ändern auf [Papierformat], [Ausrichtung] einlegen 272
    - [Papiereinzug] ändern in [Papiersorte] [Papierformat], [Ausrichtung] einlegen 272
    - [Papiereinzug] auffüllen mit [benutzerdefinierte Zeichenfolge] [Papierausrichtung] 278
    - [Papiereinzug] auffüllen mit [Name der Benutzersorte] [Papierausrichtung] 278
    - [Papiereinzug] auffüllen mit [Papierformat] [Papierausrichtung] 279
    - [Papiereinzug] auffüllen mit [Papiersorte] [Papierformat] [Papierausrichtung] 279
    - [x]-Papierstau, Fach [x] öffnen. [24x] 266
    - [x]-Papierstau, obere Abdeckung der automatischen Zufuhr öffnen. [28y.xx] 268
    - [x]-Papierstau, obere hintere Klappe öffnen. [202] 261
    - [x]-Papierstau, obere und untere hintere Klappe öffnen. [231-234] 262
    - [x]-Papierstau, Papierstau in der manuellen Zufuhr beseitigen. [250] 267
    - [x]-Papierstau, Papierstau in Standardablage beseitigen. [203] 264
    - [x]-Papierstau, zum Beseitigen des Papierstaus im Duplex Fach 1 entfernen. [235-239] 265
    - [x]-Papierstau, zum Entfernen der Tonerkassette vordere Abdeckung anheben. [200-201] 258
- ## A
- Abbrechen einer E-Mail 112
  - Abbrechen eines Druckauftrags
    - über das Druckerbedienfeld 94
    - über einen Computer 94
  - Abdeckung schließen 273
  - Adapterstecker 127
  - Adressbuch verwenden 111
    - Versenden von Faxen 135
  - ADZ
    - kopieren 95
  - AirPrint
    - verwenden 90
  - Als Kurzbefehl speichern
    - E-Mail-Optionen 113
    - Kopieroptionen 106
    - Scanoptionen 148
  - an Flash-Laufwerk scannen 147
  - An-Format auf Faxserver nicht eingerichtet. Systemadministrator benachrichtigen. 275
  - Angehaltene Aufträge 91
    - unter Macintosh drucken 92
    - unter Windows drucken 92
  - Angehaltene Aufträge wiederherstellen? 286
  - Anpassen der Anzeigehelligkeit 232
  - Anpassen der Kopierqualität 100
  - Anpassen des Energiesparmodus 231
  - Anrufbeantworter
    - einrichten 118
  - Anschließen von Kabeln 50
  - Anwendungen
    - Erläuterungen 22
    - Startbildschirm 23
  - Anzahl der verbleibenden Seiten
    - Schätzwert 242
  - Anzeige, Druckerbedienfeld 16
    - Helligkeit anpassen 232
  - Anzeige, Problemlösung
    - Druckerdisplay ist leer 292
  - Anzeigen
    - Berichte 252
  - Aufbewahren
    - Papier 84
    - Verbrauchsmaterial 242
  - Aufheben der Verbindungen von Fächern 76, 78
  - Auflösung
    - E-Mail-Optionen 113
    - Faxoptionen 141
    - Scanoptionen 149
  - Auflösung, Fax
    - ändern 137
  - Auftragsabrechnung (Menü) 220
  - Ausblenden von Symbolen auf dem Startbildschirm 22
  - Ausgabedateityp
    - ändern 112
  - Auswahl eines Druckerstandorts 11
  - Auswählen des Papiers 82
  - Ausweiskopie
    - einrichten 24
- ## Ä
- äußeres Druckergehäuse
    - reinigen 238
- ## B
- Bald wenig Toner [88.xy] 271
  - Bedeutungen der Schaltflächen und Symbole des Startbildschirms 17
  - Bedienfeld des Druckers 16
    - Energiesparmodus-Taste leuchtet 16
    - Kontrollleuchte 16
  - Bei Auftragsneustart alle Originale neu einlegen. 283
  - Bei Auftragsneustart gestaute Vorlagen neu einlegen. 284
  - Bei Auftragsneustart letzte gescannte Seite und gestaute Vorlagen neu einlegen. 284
  - Beidseitiges Kopieren (Duplex) 99

- Benutzerdefinierte Papiersorte zuweisen 78
  - Benutzerdefinierter Name für die Papiersorte erstellen 77
  - Benutzerdefiniertes Scan-Format (Menü) 162
  - Benutzersorte [x] Namen ändern 77
  - Berichte Anzeigen 252
  - Beschädigter Flash-Speicher gefunden [51] 274
  - Bestandteile des Druckers Controller-Platine 29
  - Bestätigen von Druckaufträgen 91 unter Macintosh drucken 92 unter Windows drucken 92
  - Bestellen von Verbrauchsmaterialien Verwenden von Printer Home 242
  - Betreff und Nachricht zur E-Mail hinzufügen 111
  - Briefbogen einlegen, 2100-Blatt-Fach 66 einlegen, Fächer 59, 80 einlegen, manuelle Zuführung 72, 80 Kopieren auf 97
  - Briefumschläge einlegen 72 Verwendungstipps 79
- C**
- Controller-Platine aufrufen 29
- D**
- Dateiname Scanoptionen 148
  - Datum/Uhrzeit einstellen (Menü) 182
  - Datum und Uhrzeit, Fax einstellen 133
  - Deckung E-Mail-Optionen 113 Faxoptionen 141 Kopieroptionen 106 Scanoptionen 149
  - Defekte Festplatte entfernen [61] 283
  - Dell Mobile Print verwenden 90
  - Die Abdeckung der automatischen Scannerzuführung ist geöffnet. 286
  - Dienstprogramm zur Bestellung von Verbrauchsmaterialien Bestellen von Verbrauchsmaterialien 242
  - Digitaler Telefondienst Fax-Konfiguration 125
  - Dokumentationen finden 10
  - Dokumente, drucken unter Macintosh 87 unter Windows 87
  - Drahtlosnetzwerk Konfigurationsinformationen 54
  - Druckauftrag über Computer abrechnen 94
  - Druckaufträge des Typs "Reservierter Druck" 91 unter Macintosh drucken 92 unter Windows drucken 92
  - Drucken Formate 87 Menüeinstellungsseite 58 Netzwerk-Konfigurationsseite 58 Schriftartmusterliste 93 über das Druckerbedienfeld abrechnen 94 über ein Mobilgerät mithilfe von AirPrint 90 über ein Mobilgerät mithilfe von Dell Mobile Print 90 über Flash-Laufwerk 88 unter Macintosh 87 unter Windows 87 Verzeichnisliste 93
  - Drucken, Fehlerbehebung angehaltene Druckaufträge werden nicht gedruckt 297 Auftrag wird auf falschem Papier gedruckt 299 Auftrag wird aus falschem Fach gedruckt 299 Druckauftrag dauert länger als erwartet 302 Druckaufträge werden nicht gedruckt 301 Fachverbindung funktioniert nicht 303 falsche Ränder auf dem Ausdruck 309 falsche Zeichen werden gedruckt 299 Fehler beim Lesen des Flash-Laufwerks 298 gestaute Seiten werden nicht neu gedruckt 295 Große Druckaufträge werden nicht sortiert 300 häufige Papierstaus 296 mehrsprachige PDF-Dateien werden nicht gedruckt 300 Papier wellt sich 310 Umschläge kleben beim Drucken aneinander 298 unerwartete Seitenumbrüche 304
  - Drucken einer Menüeinstellungsseite 58
  - Drucken einer Schriftartmusterliste 93
  - Drucken einer Verzeichnisliste 93
  - Drucken von Dokumenten 87
  - Drucken von einem Flash-Laufwerk 88
  - Drucken von Formularen 87
  - Drucken von vertraulichen und anderen angehaltenen Druckaufträgen unter Windows 92 von einem Macintosh-Computer 92
  - Drucker 52 Grundmodell 12 Mindestabstand 11 Standort auswählen 11 Transport 250 umsetzen 11, 249, 250 vollständig konfiguriert 12
  - Druckerbedienfeld 16 Energiesparmodus-Taste leuchtet 16 Kontrollleuchte 16 Werksvorgaben wiederherstellen 253
  - Drucker druckt leere Seiten 310
  - Druckerferne Bedienerkonsole einrichten 27
  - Druckerfestplatte Entfernen 45 entsorgen 234 installieren 41

- reinigen 235
- verschlüsseln 236
- Druckerfestplattenspeicher
  - löschen 235
- Druckerfestplatte
  - verschlüsseln 236
- Druckerinformationen
  - finden 10
- Drucker-IP-Adresse
  - suchen 21
- Druckerkonfigurationen 12
- Druckermeldungen
  - [Papiereinzug] ändern auf [benutzerdefinierte Zeichenfolge], [Ausrichtung] einlegen 271
  - [Papiereinzug] ändern auf [Name der Benutzersorte], [Ausrichtung] einlegen 271
  - [Papiereinzug] ändern auf [Papierformat], [Ausrichtung] einlegen 272
  - [Papiereinzug] ändern in [Papiersorte] [Papierformat], [Ausrichtung] einlegen 272
  - [Papiereinzug] auffüllen mit [benutzerdefinierte Zeichenfolge] [Papierausrichtung] 278
  - [Papiereinzug] auffüllen mit [Name der Benutzersorte] [Papierausrichtung] 278
  - [Papiereinzug] auffüllen mit [Papierformat] [Papierausrichtung] 279
  - [Papiereinzug] auffüllen mit [Papiersorte] [Papierformat] [Papierausrichtung] 279
  - [x]-Papierstau, Fach [x] öffnen. [24x] 266
  - [x]-Papierstau, obere Abdeckung der automatischen Zufuhr öffnen. [28y.xx] 268
  - [x]-Papierstau, obere hintere Klappe öffnen. [202] 261
  - [x]-Papierstau, obere und untere hintere Klappe öffnen. [231-234] 262
  - [x]-Papierstau, Papierstau in der manuellen Zufuhr beseitigen. [250] 267
  - [x]-Papierstau, Papierstau in Standardablage beseitigen. [203] 264
  - [x]-Papierstau, zum Beseitigen des Papierstaus im Duplex Fach 1 entfernen. [235-239] 265
  - [x]-Papierstau, zum Entfernen der Tonerkassette vordere Abdeckung anheben. [200–201] 258
  - Abdeckung schließen 273
  - An-Format auf Faxserver nicht eingerichtet. Systemadministrator benachrichtigen. 275
  - Angehaltene Aufträge wiederherstellen? 286
  - Bald wenig Toner [88.xy] 271
  - Bei Auftragsneustart alle Originale neu einlegen. 283
  - Bei Auftragsneustart gestaute Vorlagen neu einlegen. 284
  - Bei Auftragsneustart letzte gescannte Seite und gestaute Vorlagen neu einlegen. 284
  - Beschädigter Flash-Speicher gefunden [51] 274
  - Defekte Festplatte entfernen [61] 283
  - Die Abdeckung der automatischen Scannerzuführung ist geöffnet. 286
  - Drucker musste neu gestartet werden. Letzter Auftrag ist u. U. unvollständig. 282
  - Duplex installieren 277
  - Einige angehaltene Aufträge wurden nicht wiederhergestellt. 287
  - Fach [x] einsetzen 276
  - Fach [x] installieren 277
  - Falsches Papierformat, [Papiereinzug] offen [34] 276
  - Faxfunktion nicht betriebsfähig. Systemadministrator benachrichtigen. 275
  - Faxspeicher voll 275
  - Faxstationsname nicht konfiguriert. Systemadministrator benachrichtigen. 275
  - Faxstationsnummer nicht konfiguriert. Systemadministrator benachrichtigen. 275
  - Fehlende Fixierstation austauschen [80.xx] 285
  - Fehlenden oder nicht reagierenden Fotoleiter wieder einsetzen [31.xy] 283
  - Fehlende oder nicht reagierende Tonerkassette wieder einsetzen [31.xy] 283
  - Fehler beim Lesen des USB-Hubs. Entfernen Sie den Hub. 275
  - Fehler beim Lesen des USB-Laufwerks. USB entfernen. 274
  - Fehler serielle Option [x] [54] 287
  - Festplatte fast voll. Festplatte wird gründlich aufgeräumt. 274
  - Festplatte muss für die Verwendung in diesem Gerät formatiert werden 274
  - Festplatte voll 62 274
  - Festplatte voll – Scannen abgebrochen 274
  - Flachbettabdeckung schließen und bei Auftragsneustart Originale neu einlegen [2yy.xx] 273
  - Fotoleiter austauschen, noch etwa 0 Seiten [84.xy] 284
  - Fotoleiter bald wenig Kapazität [84.xy] 276
  - Fotoleiter sehr wenig Kapazität, noch etwa [x] Seiten [84.xy] 276
  - Fotoleiter wenig Kapazität [84.xy] 275
  - Inkompatibles Fach [x] [59] 276
  - Kassette fast leer, noch etwa [x] Seiten [88.xy] 271
  - Keine analoge Telefonleitung mit Modem verbunden, Fax ist deaktiviert. 281
  - Komplexe Seite, einige Daten wurden u. U. nicht gedruckt [39] 273
  - Konfigurationsänderung, einige angehaltene Aufträge wurden nicht wiederhergestellt [57] 273
  - Manuelle Zufuhr auffüllen mit [benutzerdefinierte Zeichenfolge] [Papierausrichtung] 279

- Manuelle Zufuhr auffüllen mit [Name der benutzerdefinierten Sorte] [Papierausrichtung] 279
- Manuelle Zufuhr auffüllen mit [Papierformat] [Papierausrichtung] 280
- Manuelle Zufuhr auffüllen mit [Papiersorte] [Papierformat] [Papierausrichtung] 280
- Netzwerk [x] Softwarefehler [54] 281
- Nicht genügend Speicher zum Sortieren des Auftrags [37] 277
- Nicht genug freier Platz in Flash-Speicher für Ressourcen [52] 282
- Nicht genug Speicher, einige angehaltene Aufträge werden nicht wiederhergestellt [37] 278
- Nicht genug Speicher, einige angehaltene Aufträge wurden gelöscht [37] 278
- Nicht genug Speicher für die Funktion "Ressourcen speichern" [35] 277
- Nicht genug Speicher für Flash-Speicher-Defragmentierung [37] 277
- Nicht unterstützten Fotoleiter austauschen [32.xy] 285
- Nicht unterstützte Option an Platz [x] [55] 289
- Nicht unterstützter Datenträger 289
- Nicht unterstützter Kameramodus, Kamera trennen und Modus ändern 289
- Nicht unterstützter USB-Hub, bitte entfernen 275
- Nicht unterstützte Tonerkassette austauschen [32.xy] 285
- Papier aus Standardablage entfernen 283
- Papierformat in Fach [x] nicht unterstützt 288
- Papier muss gewechselt werden 282
- Parallel-Anschluss [x] deaktiviert [56] 282
- Rollenkit austauschen [81.xx] 285
- Scandokument zu lang 286
- Scanner deaktiviert. Wenden Sie sich bei Problemen an den Systemadministrator. [840.02] 286
- Scanner deaktiviert durch Admin [840.01] 286
- Scannerwartung bald erforderlich, ADZ-Kit verwenden [80] 287
- Schließen der Klappe oder Einsetzen der Tonerkassette 272
- Serieller Anschluss [x] deaktiviert [56] 287
- Siehe Benutzerhandbuch [33.xy] für nicht von Dell stammende [Verbrauchsmaterialtypen] 281
- Speicher voll, Faxes können nicht gedruckt werden 281
- Speicher voll, Faxversand nicht möglich 281
- Speicher voll [38] 281
- Standard-Netzwerk-Softwarefehler [54] 287
- Standard-USB-Anschluss deaktiviert [56] 287
- Stau im Scanner: alle gestauten Vorlagen aus Scanner entf. [2yy.xx] 286
- Stau im Scanner: alle Vorlagen aus Scanner entf. [2yy.xx] 286
- Tonerkassette austauschen, falsche Druckerregion [42.xy] 284
- Tonerkassette austauschen, noch etwa 0 Seiten [88.xy] 284
- Trennaufgabe austauschen 285
- Überprüfen der Verbindung von Fach [x] 272
- Unformatierter Flash-Speicher gefunden [53] 289
- USB-Anschluss [x] deaktiviert [56] 289
- Verbrauchsmaterialien erforderlich 288
- Verpackungsmaterial entfernen und [Bereichsname] prüfen 283
- Verwalten 251
- Vordere Klappe schließen 273
- Wartungskit austauschen, noch etwa 0 Seiten [80.xy] 285
- Wartungskit bald wenig Kapazität [80.xy] 280
- Wartungskit sehr wenig Kapazität, noch etwa [x] Seiten [80.xy] 280
- Wartungskit wenig Kapazität [80.xy] 280
- Weblink-Server nicht eingerichtet. Systemadministrator benachrichtigen. 289
- Wenig Toner [88.xy] 271
- Wischblatt austauschen 286
- Zu viele Fächer eingesetzt [58] 288
- Zu viele Festplatten installiert [58] 288
- Zu viele Flash-Optionen installiert [58] 288
- Drucker musste neu gestartet werden. Letzter Auftrag ist u. U. unvollständig. 282
- Druckeroptionen, Problemlösung Fachprobleme 294
- Internal Solutions Port 293
- Interne Option wird nicht erkannt 292
- interner Druckserver 293
- USB-/Parallel-Schnittstellenkarte 295
- Druckerprobleme, lösen grundlegender 290
- Druckersicherheit Informationen zu 237
- Druckertreiber Hardware-Optionen, hinzufügen 53
- Druckqualität Scannerglas reinigen 239
- Druckqualität, Problemlösung abgeschnittene Seiten oder Bilder 305
- Ausdruck ist zu dunkel 313
- Ausdruck ist zu schwach 315
- Drucker druckt vollständig schwarze Seiten 311
- Foliendruckqualität ist schlecht 322
- grauer Hintergrund auf Ausdrucken 307
- horizontale Lücken auf dem Ausdruck 308
- Horizontale Querstreifen auf dem Ausdruck 318
- leere Seiten 310

- Schattenbilder auf dem
    - Ausdruck 317
    - senkrechte Streifen 319
    - Tonerabrieb 321
    - Tonerflecken auf dem
      - Ausdruck 322
    - Tonernebel oder
      - Hintergrundschatten 321
    - ungleichmäßiger
      - Deckungsgrad 322
    - Unregelmäßigkeiten im Druck 312
    - Verzerrte Bilder auf dem
      - Ausdruck 306
    - verzerrter Ausdruck 318
    - weiße Streifen 322
    - Wiederholungsfehler auf dem
      - Ausdruck 316
    - Zeichen weisen gezackte Kanten
      - auf 304
  - DSL (Digital Subscriber Line)
    - Fax-Konfiguration 122
  - DSL-Filter 122
  - Duplex 99
  - Duplex installieren 277
- E**
- Einblenden von Symbolen auf dem Startbildschirm 22
  - Einfügen einer Kopf- oder Fußzeile 103
  - Einige angehaltene Aufträge wurden nicht wiederhergestellt. 287
  - einlegen
    - Briefbögen in 2100-Blatt-Fach 66
    - Briefbögen in die
      - Universalzuführung 72
    - Briefbogen in Fächer 59
    - Briefumschläge 72
    - Folien 72
    - Karten 72
    - Universalzuführung 72
  - Einlegen von Briefbögen
    - Papierausrichtung 80
  - Einlegen von Druckmedien
    - 2100-Blatt-Fach 66
    - 550-Blatt-Fach 59
  - Einlegen von Papier (Menü) 160
  - Einrichten, Fax
    - Digitaler Telefondienst 125
    - DSL-Verbindung 122
    - länder- oder regionsspezifisch 127
    - Standardtelefonleitung,
      - Verbindung 118
    - VoIP-Verbindung 124
  - Einrichten des seriellen Drucks 57
  - Einrichten von E-Mail-Benachrichtigungen 252
  - Einrichtungsseite
    - E-Mail-Optionen 114
    - Faxoptionen 141
    - Scanoptionen 149
  - Einsetzen der Druckerfestplatte 41
  - Einsetzen des 2100-Blatt-Fachs 48
  - Einsetzen des 550-Blatt-Fachs 48
  - einstellen
    - Papierformat 59
    - Papiersorte 59
    - TCP/IP-Adresse 167
  - E-Mail
    - abbrechen 112
  - E-Mail-Benachrichtigungen
    - einrichten 252
    - niedriger
      - Verbrauchsmaterialstatus 252
    - Papierstau 252
  - E-Mail-Bildschirm
    - Optionen 113, 114
  - E-Mail-Einstellungen (Menü) 203
  - E-Mail-Einstellungen konfigurieren 108
  - E-Mail-Funktion
    - einrichten 108
  - E-Mail-Kurzwahl, erstellen
    - über Embedded Web Server 109
  - E-Mail-Optionen
    - Als Kurzbefehl speichern 113
    - Auflösung 113
    - Betreff 112
    - Deckung 113
    - Einrichtungsseite 114
    - Empfänger 112
    - erweiterte Optionen 114
    - Nachricht 113
    - Originalformat 113
    - senden als 114
  - E-Mail senden
    - Adressbuch verwenden 111
    - mithilfe einer
      - Kurzwahlnummer 110
  - Embedded Web Server
    - aufrufen 21
    - Einrichten von E-Mail-Benachrichtigungen 252
    - Einstellungen für den
      - vertraulichen Druck ändern 93
    - E-Mail-Kurzwahl erstellen 109
    - Ersteinrichtung des Faxgeräts 117
    - Fax-Kurzwahl erstellen 136
    - FTP-Kurzwahl erstellen 143
    - Problem beim Aufrufen 338
    - Scannen an einen Computer
      - über 146
    - Überprüfen des Status der
      - Teile 241
    - Überprüfen des
      - Verbrauchsmaterialstatus 241
  - Embedded Web Server kann nicht geöffnet werden 338
  - Embedded Web Server – Security: Administratorhandbuch
    - finden 237
  - Empfänger
    - E-Mail-Optionen 112
  - Energiesparende Einstellungen
    - Anzeigeelligkeit anpassen 232
    - Energiesparmodus 231
    - Sparmodus 230
    - Stiller Modus 230
  - Energiesparmodus
    - Anpassen 231
  - Entfernen der Druckerfestplatte 45
  - Entsorgen einer
    - Druckerfestplatte 234
  - Ersatzformat (Menü) 156
  - Ersteinrichtung des Faxgeräts 117
    - über Embedded Web Server 117
  - Erstellen von Kopien auf Papier aus einem ausgewählten Fach 98
  - erweiterte Optionen
    - E-Mail-Optionen 114
    - Faxoptionen 141
    - FTP-Optionen 150
    - Kopieroptionen 107
  - Ethernet-Anschluss 50
  - Ethernet-Einrichtung
    - Vorbereiten 53
  - Ethernet-Netzwerk
    - Vorbereitung zum Einrichten des
      - Ethernet-Drucks 53
  - Etiketten, Papier
    - Tipps 80
  - Exportieren einer Konfiguration
    - über Embedded Web Server 27
  - EXT-Anschluss 50

**F**

## Fach

- einlegen 59

- Fach [x] einsetzen 276

- Fach [x] installieren 277

## Fächer

- trennen 76, 78

- verbinden 76, 78

- Falsches Papierformat,

- [Papiereinzug] offen [34] 276

## Fax

- senden 134, 135

- Senden zu einer bestimmten

- Uhrzeit 135

## Fax, Problemlösung

- Empfangen von Faxen möglich,

- Versenden jedoch nicht 330

- Faxe versenden und empfangen

- nicht möglich 327

- Rufnummer wird nicht

- angezeigt 327

- schlechte Druckqualität des

- empfangenen Faxes 332

- Versenden von Faxen möglich,

- Empfangen jedoch nicht 331

## Faxanschluss 50

## Faxen

- Auflösung ändern 137

- Datum und Uhrzeit einstellen 133

- Drucker für die automatische

- Umstellung auf Sommerzeit

- einstellen 133

- Faxauftrag abbrechen 138, 139

- Faxe aufhellen bzw.

- abdunkeln 137

- Faxen anhalten 139

- Fax-Konfiguration 117

- Faxname für ausgehende Faxe

- einstellen 132

- Faxnummer einstellen 132

- Faxprotokoll anzeigen 138

- Fax zu einer bestimmten Uhrzeit

- versenden 135

- Kurzwahlen über den Embedded

- Web Server erstellen 136

- Kurzwahlen über die

- Bedienerkonsole des Druckers

- erstellen 137

- Rufunterscheidung 132

- Spam-Faxe blockieren 138

- über die Druckerbedienerkonsole

- versenden 133

- Weiterleiten von Faxen 140

- Faxen anhalten 139

- Faxfunktion nicht betriebsfähig.

- Systemadministrator

- benachrichtigen. 275

- Fax-Konfiguration

- Digitaler Telefondienst 125

- DSL-Verbindung 122

- länder- oder regionsspezifisch 127

- Standardtelefonleitung,

- Verbindung 118

- VoIP 124

- Fax-Kurzwahl erstellen

- über Embedded Web Server 136

- Fax-Modus, Analoge Fax-

- Konfiguration (Menü) 194

- Faxnachricht senden 134

- Faxname, Einstellung 132

- Faxname für ausgehende Faxe

- einstellen 132

- Faxnummer, Einstellung 132

- Faxnummer einstellen 132

- Faxoptionen

- Auflösung 141

- Deckung 141

- Einrichtungsseite 141

- erweiterte Optionen 141

- Inhaltsquelle 140

- Inhaltstyp 140

- Scanvorschau 141

- verzögertes Senden 141

- Faxprotokoll

- Anzeigen 138

- Faxprotokoll anzeigen 138

- Faxspeicher voll 275

- Faxstationsname nicht konfiguriert.

- Systemadministrator

- benachrichtigen. 275

- Faxstationsnummer nicht

- konfiguriert. Systemadministrator

- benachrichtigen. 275

- Fax- und E-Mail-Funktionen

- einrichten 332

- Fax- und E-Mail-Funktionen

- einrichten 332

- Fax- und E-Mail-Funktionen sind

- nicht eingerichtet 332

- Fehlende Fixierstation austauschen

- [80.xx] 285

- Fehlenden oder nicht reagierenden

- Fotoleiter wieder einsetzen

- [31.xy] 283

- Fehlende oder nicht reagierende

- Tonerkassette wieder einsetzen

- [31.xy] 283

- Fehlerbehebung

- Anwendungsfehler 338

- Embedded Web Server kann nicht

- geöffnet werden 338

- Fax- und E-Mail-Funktionen sind

- nicht eingerichtet 332

- Kontaktaufnahme mit dem

- technischen Kundendienst 339

- Lösen von grundlegenden

- Druckerproblemen 290

- nicht reagierenden Drucker

- überprüfen 290

- Scanner reagiert nicht 337

- Fehlerbehebung beim Drucken

- angehaltene Druckaufträge

- werden nicht gedruckt 297

- Auftrag wird auf falschem Papier

- gedruckt 299

- Auftrag wird aus falschem Fach

- gedruckt 299

- Druckauftrag dauert länger als

- erwartet 302

- Druckaufträge werden nicht

- gedruckt 301

- Fachverbindung funktioniert

- nicht 303

- falsche Ränder auf dem

- Ausdruck 309

- falsche Zeichen werden

- gedruckt 299

- Fehler beim Lesen des Flash-

- Laufwerks 298

- gestaute Seiten werden nicht neu

- gedruckt 295

- Große Druckaufträge werden

- nicht sortiert 300

- häufige Papierstaus 296

- mehrsprachige PDF-Dateien

- werden nicht gedruckt 300

- Papier wellt sich 310

- Umschläge kleben beim Drucken

- aneinander 298

- unerwartete Seitenumbrüche 304

- Fehler beim Lesen des USB-Hubs.

- Entfernen Sie den Hub. 275

- Fehler beim Lesen des USB-Laufwerks. USB entfernen. 274
- Fehler serielle Option [x] [54] 287
- Festlegen des Papierformats "Universal" 59
- Festplatte formatieren 235
- Festplatte muss für die Verwendung in diesem Gerät formatiert werden 274
- Festplatte voll 62 274
- Festplatte voll – Scannen abgebrochen 274
- Firmware-Karte 29
- Flachbettabdeckung schließen und bei Auftragsneustart Originale neu einlegen [2yy.xx] 273
- Flash-Laufwerk
  - drucken unter 88
- Flash-Laufwerk (Menü) 212
- Flash-Laufwerke
  - unterstützte Dateitypen 89
- Flüchtiger Speicher 234
  - Hinweis 234
  - löschen 234
- Folien
  - einlegen 72
  - Kopieren auf 96
  - Tipps 81
- Formulare und Favoriten
  - einrichten 23
- Fotoleiter austauschen, noch etwa 0 Seiten [84.xy] 284
- Fotoleiter bald wenig Kapazität [84.xy] 276
- Fotoleiter sehr wenig Kapazität, noch etwa [x] Seiten [84.xy] 276
- Fotoleiter wenig Kapazität [84.xy] 275
- Fotos
  - Kopien 96
- FTP
  - FTP-Optionen 148
- FTP-Adresse
  - Kurzwahlen über die Bedienerkonsole des Druckers erstellen 144
- FTP-Adresse, Scannen mithilfe einer
  - Kurzwahlnummer 145
  - Verwenden des Druckerbedienfelds 144
- FTP-Einstellungen (Menü) 208
- FTP-Kurzwahl erstellen
  - über Embedded Web Server 143
- FTP-Optionen
  - erweiterte Optionen 150
  - FTP 148
- G**
- Geräuschpegel reduzieren 230
- H**
- Hardware-Optionen, hinzufügen
  - Druckertreiber 53
- Helligkeit anpassen
  - Druckerdisplay 232
  - Embedded Web Server 232
- Herstellen einer Verbindung mit WLAN
  - mit der Konfiguration auf Tastendruck 55
  - mit der PIN (persönliche Identifikationsnummer) 55
  - über Embedded Web Server 56
  - Verwenden des Assistenten zur WLAN-Einrichtung 55
- Hilfe (Menü) 227
- Hinweis zu flüchtigem Speicher 234
- Hinzufügen von Hardware-Optionen
  - Druckertreiber 53
- Horizontale Querstreifen auf dem Ausdruck 318
- I**
- Importieren einer Konfiguration
  - über Embedded Web Server 27
- Informationen zu eingebetteten Lösungen
  - löschen 235
- Informationen zu Geräte- und Netzwerkeinstellungen
  - löschen 235
- Informationen zu individuellen Einstellungen
  - löschen 235
- Informationen zu Sicherheitseinstellungen
  - löschen 235
- Inhalt
  - E-Mail-Einstellungen 113
- Inhaltsquelle
  - E-Mail-Einstellungen 113
- Faxoptionen 140
- Inhaltstyp
  - E-Mail-Einstellungen 113
  - Faxoptionen 140
- Inkompatibles Fach [x] [59] 276
- Installieren des Druckers 52
- Installieren eines Internal Solutions Port 36
- Installieren von Optionen
  - Reihenfolge der Installation 47
- Installieren von Optionskarten 34
- Internal Solutions Port
  - Fehlerbehebung 293
  - installieren 36
  - Porteinstellungen ändern 57
- Interne Optionen 29
- interner Druckserver
  - Fehlerbehebung 293
- IP-Adresse, Drucker
  - suchen 21
- IP-Adresse des Computers
  - suchen 21
- K**
- Kabel
  - Ethernet 50
  - USB 50
- Karten
  - einlegen 72
  - Tipps 79
- Kassette fast leer, noch etwa [x] Seiten [88.xy] 271
- Keine analoge Telefonleitung mit Modem verbunden, Fax ist deaktiviert. 281
- Komplexe Seite, einige Daten wurden u. U. nicht gedruckt [39] 273
- Konfiguration auf Tastendruck verwenden 55
- Konfigurationsänderung, einige angehaltene Aufträge wurden nicht wiederhergestellt [57] 273
- Konfigurationsinformationen
  - Drahtlosnetzwerk 54
- konfigurieren
  - Materialbenachrichtigungen, Fotoleiter 252
  - Materialbenachrichtigungen, Tonerkassette 252
  - Materialbenachrichtigungen, Wartungskit 252



Konfigurieren von  
 Anschlusseinstellungen 57  
 Kontaktaufnahme mit dem  
 technischen Kundendienst 339  
 Kontrollleuchte 16  
 Kopien  
 auf Briefbögen 97  
 auf Folien 96  
 auf verschiedene Formate 98  
 beidseitig (Duplex) 99  
 Benutzerauftrag 103  
 Einfügen einer Kopf- oder  
 Fußzeile 103  
 Fach auswählen 98  
 Fotos 96  
 Kopieroptionen 106  
 Kopiervorgang  
 abbrechen 104, 105  
 Kurzwahlen über die  
 Bedienerkonsole des Druckers  
 erstellen 97  
 Mehrere Seiten auf einem  
 Blatt 102  
 Qualität anpassen 100  
 Schablonenmitteilung  
 hinzufügen 104  
 Schnellkopie 95  
 Sortieren von Kopien 101  
 Trennseiten zwischen Kopien  
 einfügen 102  
 über das Scannerglas 96  
 über die ADZ 95  
 vergrößern 100  
 verkleinern 100  
 verschiedene Papierformate 99  
 Kopierauftrag, abbrechen  
 über das Scannerglas 104  
 über die ADZ 104  
 Kopierbildschirm  
 Inhaltsquelle 106  
 Inhaltstyp 106  
 Optionen 105  
 Kopiereinstellungen (Menü) 191  
 Kopieren, Problemlösung  
 Kopierer antwortet nicht 324  
 Scannereinheit lässt sich nicht  
 schließen 326, 336  
 schlechte Druckqualität 325  
 schlechte Qualität des gescannten  
 Bildes 334  
 Teildokument oder  
 Fotokopien 324

Kopieren auf Folien 96  
 Kopieren mehrerer Seiten auf ein  
 Blatt 102  
 Kopieren verschiedener  
 Papierformate 99  
 Kopieroptionen  
 Als Kurzbefehl speichern 106  
 Deckung 106  
 erweiterte Optionen 107  
 Kopien 106  
 Seiten (beidseitig) 106  
 sortieren 106  
 Kopierqualität  
 Anpassen 100  
 Kurzwahlen erstellen  
 E-Mail 109  
 Faxadresse 136, 137  
 FTP-Adresse 144, 143  
 Kopierbildschirm 97  
 Kurzwahlen verwenden  
 Versenden von Faxen 135

## L

Leitungsfilter 122  
 LINE-Anschluss 50  
 Löschen der Druckerfestplatte 235  
 Löschen des  
 Festplattenspeichers 235  
 Löschen des flüchtigen  
 Speichers 234  
 Löschen des nicht flüchtigen  
 Speichers 235  
 Lückenbildung 322

## M

Manuelle Zufuhr auffüllen mit  
 [benutzerdefinierte Zeichenfolge]  
 [Papierausrichtung] 279  
 Manuelle Zufuhr auffüllen mit  
 [Name der benutzerdefinierten  
 Sorte] [Papierausrichtung] 279  
 Manuelle Zufuhr auffüllen mit  
 [Papierformat]  
 [Papierausrichtung] 280  
 Manuelle Zufuhr auffüllen mit  
 [Papiersorte] [Papierformat]  
 [Papierausrichtung] 280  
 Materialbenachrichtigungen 252  
 konfigurieren 252  
 Mehrfachversand  
 einrichten 25

Hinzufügen eines Profils 25  
 Meine Verknüpfung  
 über 25  
 Menü "Aktive Netzwerkkarte" 164  
 Menü "Benutzerdefinierte  
 Namen" 161  
 Menü "Benutzersorten" 161  
 Menü "Berichte" 163  
 Menü "Bild" 227  
 Menü "Einstellungen" 216  
 Menü "HTML" 226  
 Menü "IPv6" 168  
 Menü "Netzwerkkarte" 166  
 Menü "Papierausgabe" 218  
 Menü "PCL-Emulation" 223  
 Menü "PDF" 222  
 Menü "PostScript" 223  
 Menü "Qualität" 219  
 Menü "SMTP-Setup" 176  
 Menü "Standardeinzug" 152  
 Menü "Standard-Netzwerk" 165  
 Menü "Standard-USB" 170  
 Menü "Universaleinrichtung" 162  
 Menü "Universal-Zufuhr  
 konfigurieren" 152  
 Menü "WLAN-Optionen" 169  
 Menü AppleTalk 170  
 Menü Dienstprogramm 221  
 Menüeinstellungsseite  
 Drucken 58  
 Menüs  
 Aktive Netzwerkkarte 164  
 AppleTalk 170  
 Auftragsabrechnung 220  
 Benutzerdefinierte Namen 161  
 Benutzerdefinierte Scan-  
 Formate 162  
 Benutzersorten 161  
 Berichte 163  
 Bild 227  
 Datum/Uhrzeit festlegen 182  
 Dienstprogramme 221  
 Einstellungen 216  
 E-Mail-Einstellungen 203  
 Ersatzformat 156  
 Fax-Modus (Analoge Fax-  
 Konfiguration) 194  
 Flash-Laufwerk 212  
 FTP-Einstellungen 208  
 Hilfe 227  
 HTML 226  
 IPv6 168

Kopiereinstellungen 191  
 Netzwerk [x] 165  
 Netzwerkberichte 166  
 Netzwerkkarte 166  
 Papierausgabe 218  
 Papierauswahl 160  
 Papierformat/-sorte 153  
 Papiergewicht 158  
 Papierstruktur 156  
 Parallel [x] 172  
 PCL-Emulation 223  
 PDF 222  
 PostScript 223  
 Qualität 219  
 Seriell [x] 174  
 Sicherheitseinstellungen  
   bearbeiten 178  
 Sicherheitsüberwachungsprotokoll  
   181  
 SMTP-Setup 176  
 Sonstige  
   Sicherheitseinstellungen 179  
 Standardeinzug 152  
 Standard-Netzwerk 165  
 Standard-USB 170  
 TCP/IP 167  
 Temporäre Dateien löschen 181  
 Übersicht 151  
 Universaleinrichtung 162  
 Universal-Zufuhr  
   konfigurieren 152  
 Vertraulicher Druck 180  
 WLAN 169  
 XPS 222  
 Menüs, Übersicht 151  
 Menü Temporäre Dateien  
   löschen 181  
 mithilfe einer Kurzwahlnummer  
   Scannen an FTP-Adresse 145  
 Mobiles Gerät  
   drucken unter 90

## N

Nachricht  
 E-Mail-Optionen 113  
 Netzkabelbuchse 50  
 Netzwerk [x] (Menü) 165  
 Netzwerk [x] Softwarefehler  
 [54] 281  
 Netzwerkberichte (Menü) 166  
 Netzwerkeinrichtungsseite  
 drucken 58

Netzwerk-Konfigurationsseite  
 Drucken 58  
 Nicht flüchtiger Speicher 234  
 löschen 235  
 Nicht genügend Speicher zum  
 Sortieren des Auftrags [37] 277  
 Nicht genug freier Platz in Flash-  
 Speicher für Ressourcen [52] 282  
 Nicht genug Speicher, einige  
 angehaltene Aufträge werden nicht  
 wiederhergestellt [37] 278  
 Nicht genug Speicher, einige  
 angehaltene Aufträge wurden  
 gelöscht [37] 278  
 Nicht genug Speicher für die  
 Funktion "Ressourcen speichern"  
 [35] 277  
 Nicht genug Speicher für Flash-  
 Speicher-Defragmentierung  
 [37] 277  
 nicht reagierenden Drucker  
 überprüfen 290  
 Nicht unterstützten Fotoleiter  
 austauschen [32.xy] 285  
 Nicht unterstützte Option an  
 Platz [x] [55] 289  
 Nicht unterstützter Kameramodus,  
 Kamera trennen und Modus  
 ändern 289  
 Nicht unterstützter USB-Hub, bitte  
 entfernen 275  
 Nicht unterstützte Tonerkassette  
 austauschen [32.xy] 285  
 Nutzen unterschiedlicher Rufsignale  
 auf dem Drucker 132

## O

Optionen  
 2100-Blatt-Fach einsetzen 48  
 550-Blatt-Fach einsetzen 48  
 Druckerfestplatte, einsetzen 41  
 Druckerfestplatte, entfernen 45  
 Firmware-Karten 29  
 Internal Solutions Port  
 installieren 36  
 Speicherkarte 29, 33  
 Optionen, Kopierbildschirm  
 Kopieren von 105  
 Skalieren 105  
 Optionen, Touchscreen  
 E-Mail 113, 114  
 kopieren 105

Optionskarte  
 installieren 34  
 Ordnen der Kabel 50  
 Originalformat  
 E-Mail-Optionen 113  
 Scanoptionen 148

## Ö

Ökologische Einstellungen  
 Energiesparmodus 231  
 Helligkeit anpassen 232  
 Sparmodus 230  
 Stiller Modus 230

## P

Papier  
 Aufbewahren 81, 84  
 Auswählen 82  
 Briefbogen 82  
 Eigenschaften 81  
 Recycling-Papier 83  
 Recyclingpapier verwenden 229  
 Speichern 102  
 Universal (Formateinstellung) 59  
 unzulässig 83  
 verschiedene Papierformate,  
 kopieren 99  
 vorgedruckte Formulare 82  
 Papier aus Standardablage  
 entfernen 283  
 Papiereigenschaften 81  
 Papierformat  
 einstellen 59  
 Papierformat/-sorte (Menü) 153  
 Papierformate  
 von Drucker unterstützt 84  
 Papierformat in Fach [x] nicht  
 unterstützt 288  
 Papiergewicht (Menü) 158  
 Papiergewichte  
 von Drucker unterstützt 86  
 Papier muss gewechselt  
 werden 282  
 Papiersorte  
 einstellen 59  
 Papiersorten  
 von Drucker unterstützt 86  
 Papierstaus  
 aufrufen 257  
 Meldungen 257  
 vermeiden 255

- Papierstaus, beseitigen
  - an der oberen Abdeckung der automatischen Dokumentzufuhr 268
  - duplex 265
  - hinter der hinteren Klappe 262
  - im Drucker 258
  - in der manuellen Zufuhr 267
  - in Fach [x] 266
  - Obere hintere Klappe 261
  - Papierstau in Standardablage 264
- Papierstruktur (Menü) 156
- Papierzuführung, Problemlösung
  - Meldung wird nach dem Beseitigen des Papierstaus weiterhin angezeigt 296
- Parallel [x] (Menü) 172
- Parallel-Anschluss [x] deaktiviert [56] 282
- per E-Mail senden
  - Adressbuch verwenden 111
  - Ausgabedateityp ändern 112
  - Betreffzeile hinzufügen 111
  - E-Mail-Einstellungen konfigurieren 108
  - E-Mail-Funktion einrichten 108
  - Kurzwahlen über den Embedded Web Server erstellen 109
  - Kurzwahlen über die Bedienerkonsole des Druckers erstellen 109
  - mithilfe einer Kurzwahlnummer 110
  - Nachricht hinzufügen 111
  - Verwenden des Druckerbedienfelds 110
- PIN-Methode (persönliche Identifikationsnummer) verwenden 55
- Porteinstellungen konfigurieren 57
- Problemlösung, Anzeige
  - Druckerdisplay ist leer 292
- Problemlösung, Drucken
  - verlangsamte Druckleistung 303
- Problemlösung, Druckeroptionen
  - Fachprobleme 294
  - Internal Solutions Port 293
  - Interne Option wird nicht erkannt 292
  - interner Druckserver 293
  - USB-/Parallel-Schnittstellenkarte 295
- Problemlösung, Druckqualität
  - abgeschnittene Seiten oder Bilder 305
  - Ausdruck ist zu dunkel 313
  - Ausdruck ist zu schwach 315
  - Drucker druckt vollständig schwarze Seiten 311
  - Foliendruckqualität ist schlecht 322
  - grauer Hintergrund auf Ausdrucken 307
  - horizontale Lücken auf dem Ausdruck 308
  - Horizontale Querstreifen auf dem Ausdruck 318
  - leere Seiten 310
  - Schattenbilder auf dem Ausdruck 317
  - senkrechte Streifen 319
  - Tonerabrieb 321
  - Tonerflecken auf dem Ausdruck 322
  - Tonernebel oder Hintergrundschatten 321
  - ungleichmäßiger Deckungsgrad 322
  - Unregelmäßigkeiten im Druck 312
  - Verzerrte Bilder auf dem Ausdruck 306
  - verzerrter Ausdruck 318
  - weiße Streifen auf einer Seite 322
  - Wiederholungsfehler auf dem Ausdruck 316
  - Zeichen weisen gezackte Kanten auf 304
- Problemlösung, Fax
  - Empfangen von Faxen möglich, Versenden jedoch nicht 330
  - Faxe versenden und empfangen nicht möglich 327
  - Rufnummer wird nicht angezeigt 327
  - schlechte Druckqualität des empfangenen Faxes 332
  - Versenden von Faxen möglich, Empfangen jedoch nicht 331
- Problemlösung, Kopieren
  - Kopierer antwortet nicht 324
  - Scannereinheit lässt sich nicht schließen 326, 336
  - schlechte Druckqualität 325
  - schlechte Qualität des gescannten Bildes 334
  - Teildokument oder Fotokopien 324
- Problemlösung, Papierzuführung
  - Meldung wird nach dem Beseitigen des Papierstaus weiterhin angezeigt 296
- Problemlösung, Scannen
  - Scannen dauert zu lange oder Computer stürzt ab 336
  - Scannen mit Computer nicht möglich 334
  - Scannereinheit lässt sich nicht schließen 326, 336
  - Scanvorgang war nicht erfolgreich 335
  - Teildokument oder Fotoscans 334
- R**
  - Recycling
    - Dell Produkte 233
  - Recycling-Papier verwenden 83, 229
  - Recycling-Papier verwenden 229
  - reinigen
    - äußeres Druckergehäuse 238
    - Scannerglas 239
  - Reinigen des Druckers 238
  - RJ-11-Adapter 127
  - Rollenkit austauschen [81.xx] 285
- S**
  - Scan-Bildschirm
    - Inhaltsquelle 149
    - Inhaltstyp 149
  - Scandokument zu lang 286
  - Scannen
    - an eine FTP-Adresse 144, 145
    - an einen Computer über den Embedded Web Server 146
    - Schnellkopie 95
    - von einem Flash-Laufwerk 147
  - Scannen an Computer einrichten 147
  - Scannen an einen Computer 147
    - über Embedded Web Server 146
  - Scannen an FTP-Adresse
    - Adressbuch verwenden 145

- Kurzwahlen mit dem Computer
    - erstellen 143
    - mithilfe einer
      - Kurzwahlnummer 145
    - Verwenden des
      - Druckerbedienfelds 144
  - Scannen an Netzwerk
    - einrichten 26
    - verwenden 143
  - Scannen an Netzwerkziele 143
  - Scanner
    - Automatische
      - Dokumentenzuführung (ADZ) 15
    - Funktionen 14
    - Scannerglas 15
  - Scanner deaktiviert. Wenden Sie sich bei Problemen an den Systemadministrator. [840.02] 286
  - Scanner deaktiviert durch Admin [840.01] 286
  - Scannerglas
    - kopieren 96
    - reinigen 239
  - Scanner reagiert nicht 337
  - Scannerwartung bald erforderlich, ADZ-Kit verwenden [80] 287
  - Scanoptionen
    - Als Kurzbefehl speichern 148
    - Auflösung 149
    - Dateiname 148
    - Deckung 149
    - Einrichtungsseite 149
    - Originalformat 148
    - Scanvorschau 149
    - senden als 148
  - Scan-Problemlösung
    - Scannen dauert zu lange oder Computer stürzt ab 336
    - Scannen mit Computer nicht möglich 334
    - Scannereinheit lässt sich nicht schließen 326, 336
    - Scanvorgang war nicht erfolgreich 335
    - Teildokument oder Fotoscans 334
  - Scanvorschau
    - Faxoptionen 141
    - Scanoptionen 149
  - Schaltflächen,
    - Druckerbedienerkonsole 16
  - Schaltflächen, Touchscreen
    - verwenden 19
  - Schaltflächen und Symbole des Startbildschirms
    - description 17
  - Schließen der Klappe oder Einsetzen der Tonerkassette 272
  - Schriftartmusterliste
    - Drucken 93
  - Seiten (beidseitig)
    - Kopieroptionen 106
  - senden als
    - E-Mail-Optionen 114
    - Scanoptionen 148
  - Senden einer E-Mail über das Druckerbedienfeld 110
  - Senden einer Faxnachricht über das Druckerbedienfeld 133
  - Senden einer Faxnachricht zu einer bestimmten Uhrzeit 135
  - Seriell [x] (Menü) 174
  - Serieller Anschluss [x] deaktiviert [56] 287
  - serieller Druck
    - einrichten 57
  - Sicherheit 8, 9
    - Einstellungen für den vertraulichen Druck ändern 93
  - Sicherheitseinstellungen bearbeiten (Menü) 178
  - Sicherheitsüberwachungsprotokoll (Menü) 181
  - Sicherheits-Webseite
    - finden 237
  - Siehe Benutzerhandbuch [33.xy] für nicht von Dell stammende [Verbrauchsmaterialtypen] 281
  - Software
    - Dienstprogramm zur Bestellung von Verbrauchsmaterialien 242
    - Status Messenger 251
    - Statusüberwachungs-Center 251
  - Sommerzeit, Einstellung 133
  - sortieren
    - Kopieroptionen 106
  - Sortieren von Kopien 101
  - Spam-Faxe blockieren 138
  - Sparen von Papier 102
  - Sparmodus (Einstellung) 230
  - Speicher
    - im Drucker installierte Speichertypen 234
  - Speicherkarte 29
    - installieren 33
  - Speichern von Druckaufträgen 91
  - Speicher voll, Faxe können nicht gedruckt werden 281
  - Speicher voll, Faxversand nicht möglich 281
  - Speicher voll [38] 281
  - Standard-Netzwerk-Softwarefehler [54] 287
  - Standard-USB-Anschluss deaktiviert [56] 287
  - Startbildschirm
    - anpassen 22
    - Ausblenden von Symbolen 22
    - Einblenden von Symbolen 22
  - Startbildschirm, Anwendungen
    - Gewusst wo 23
    - konfigurieren 23
  - Status der Teile
    - Prüfen 241
  - Status des Verbrauchsmaterials
    - Prüfen 241
  - Statusüberwachungs-Center
    - aufrufen 251
  - Stau im Scanner: alle gestauten Vorlagen aus Scanner entf. [2yy.xx] 286
  - Stau im Scanner: alle Vorlagen aus Scanner entf. [2yy.xx] 286
  - Staus, beseitigen
    - an der oberen Abdeckung der automatischen Dokumentzufuhr 268
    - duplex 265
    - hinter der hinteren Klappe 262
    - im Drucker 258
    - in der manuellen Zufuhr 267
    - in Fach [x] 266
    - Klappe für Zugriff 261
    - Papierstau in Standardablage 264
  - Stiller Modus 230
  - Streifenbildung 322
  - Suchen der IP-Adresse des Druckers 21
  - Suchen zusätzlicher Informationen über den Drucker 10
  - Symbole auf dem Startbildschirm
    - anzeigen 22
    - ausblenden 22
- T**
- TCP/IP (Menü) 167

- Teile
    - auf dem Druckerbedienfeld überprüfen 241
    - mithilfe von Embedded Web Server überprüfen 241
    - Status überprüfen 241
  - Telefonsplitter 124
  - Tipps
    - Briefbögen verwenden 80
    - Briefumschläge verwenden 79
    - Etiketten, Papier 80
    - Folien 81
    - Karten 79
  - Tipps für das Verwenden von Briefbögen 80
  - Tipps für das Verwenden von Briefumschlägen 79
  - Tonerauftrag
    - Anpassen 88
  - Tonerauftrag anpassen 88
  - Tonerkassette
    - Ersetzen 243, 246
  - Tonerkassette austauschen 243, 246
  - Tonerkassette austauschen, falsche Druckerregion [42.xy] 284
  - Tonerkassette austauschen, noch etwa 0 Seiten [88.xy] 284
  - Touchscreen
    - Schaltflächen 19
  - Transportieren des Druckers 250
  - Trennaufgabe austauschen 285
  - Trennseiten zwischen Kopien einfügen 102
- U**
- Umsetzen des Druckers 11, 249, 250
  - Umweltbewusste Einstellungen
    - Sparmodus 230
    - Stiller Modus 230
  - Unformatierter Flash-Speicher gefunden [53] 289
  - ungleichmäßiger Deckungsgrad 322
  - Universal (Papierformat) einstellen 59
  - Universalzuführung einlegen 72
  - Unregelmäßigkeiten im Druck 312
  - Unterschiedliche Rufsignale, Faxbetrieb
    - Verbindung herstellen 132
  - Unterstützte Flash-Laufwerke 89
  - unterstützte Papierformate 84
  - unterstützte Papiersorten 86
  - Unterstütztes Papiergewicht 86
  - USB-/Parallel-Schnittstellenkarte Fehlerbehebung 295
  - USB-Anschluss 50
  - USB-Anschluss [x] deaktiviert [56] 289
- Ü**
- Überprüfen der Verbindung von Fach [x] 272
  - Überprüfen des Status der Druckerconsumenmaterialien und -teile 241
  - Überprüfen des Status der Verbrauchsmaterial und Teile 241
  - Überprüfen des virtuellen Displays über Embedded Web Server 251
- V**
- Verbinden von Fächern 76, 78
  - Verbrauchsmaterial
    - Aufbewahren 242
    - auf dem Druckerbedienfeld überprüfen 241
    - bestellen 242
    - mithilfe von Embedded Web Server überprüfen 241
    - Recycling-Papier verwenden 229
    - Status überprüfen 241
  - Verbrauchsmaterialien erforderlich 288
  - Verfügbare interne Optionen 29
  - Vergrößern von Kopien 100
  - Verkleinern von Kopien 100
  - verlangsamte Druckleistung 303
  - Vermeiden von Papierstaus 84, 255
  - Verpackungsmaterial entfernen und [Bereichsname] prüfen 283
  - Verschiedene Papierformate, kopieren 99
  - Verschiedene Sicherheitseinstellungen (Menü) 179
  - Verschlüsseln der Druckerfestplatte 236
  - Versenden von Faxen
    - Adressbuch verwenden 135
    - Kurznummern verwenden 135
  - Versenden von Faxen über das Adressbuch 135
  - Vertikale Lücken 322
  - Vertikale Streifen auf dem Ausdruck 319
  - Vertraulich (Menü) 180
  - Vertrauliche Daten
    - Informationen zum Schützen 237
  - Vertrauliche Druckaufträge 91
    - unter Macintosh drucken 92
    - unter Windows drucken 92
  - Vertrauliche Jobs
    - Druckeinstellungen ändern 93
  - Verwalten von Druckerzuständen 251
  - Verwenden der Touchscreen-Schaltflächen 19
  - Verwenden von Forms and Favorites 87
  - Verzeichnisliste
    - Drucken 93
  - Verzerrte Bilder auf dem Ausdruck 306
  - verzögertes Senden
    - Faxoptionen 141
  - Virtuelles Display
    - mithilfe von Embedded Web Server überprüfen 251
  - Voice Mail einrichten 118
  - Voice over Internet Protocol (VoIP)
    - Fax-Konfiguration 124
  - VoIP-Adapter 124
  - Vorbereiten der Druckereinrichtung in einem Ethernet-Netzwerk 53
  - Vordere Klappe schließen 273
- W**
- Wartungskit austauschen, noch etwa 0 Seiten [80.xy] 285
  - Wartungskit bald wenig Kapazität [80.xy] 280
  - Wartungskit sehr wenig Kapazität, noch etwa [x] Seiten [80.xy] 280
  - Wartungskit wenig Kapazität [80.xy] 280
  - Weblink-Server nicht eingerichtet. Systemadministrator benachrichtigen. 289
  - Weiterleiten von Faxen 140
  - Wenig Toner [88.xy] 271

Werksvorgaben  
wiederherstellen 253  
Wiederherstellen von  
Werksvorgaben 253  
Wiederholen von  
Druckaufträgen 91  
unter Macintosh drucken 92  
unter Windows drucken 92  
Wiederholungsfehler auf dem  
Ausdruck 316  
Wischblatt austauschen 286  
WLAN-Einrichtung  
über Embedded Web Server 56  
WLAN-Installationsassistent  
verwenden 55

## **X**

XPS (Menü) 222

## **Z**

Zugreifen auf das  
Statusüberwachungs-Center 251  
Zugriff auf den Embedded Web  
Server 21  
Zu viele Fächer eingesetzt [58] 288  
Zu viele Festplatten installiert  
[58] 288  
Zu viele Flash-Optionen installiert  
[58] 288